

системы видеонаблюдения



## ПАСПОРТ



АНД-ВИДЕОКАМЕРА КУПОЛЬНАЯ

# SVC-D895 v3.0 DIP

5 Мрiх

2.8 mm

# Содержание

1. Указания по эксплуатации.....	3
2. Комплектация.....	4
3. Габаритные размеры.....	4
4. Основные термины.....	4
5. Подключение.....	5
6. Переключение режимов.....	6
6.1. Управление OSD (On-Screen Display)-меню, с помощью UTC (Up The Coax).....	6
7. Описание элементов OSD-меню.....	7
7.1. Меню.....	7
7.2. Автоэкспозиция (AE).....	8
7.2.2. Экспозиции.....	8
7.3. Баланс белого (WHITE BAL).....	8
7.4. День/ночь (DAY/NIGHT).....	9
7.5. Настройки изображения (ADJUST).....	9
7.5.1. Фильтр 2DNR (NR).....	10
7.5.2. D-WDR.....	10
7.5.3. Зеркало (MIRROR).....	11
7.6. Настройки видео (VIDEO SETTINGS).....	11
7.7. Язык (LANGUAGE).....	11
7.8. Сброс параметров (RESET).....	12
7.9. Сохранить и выйти (SAVE&END).....	12
8. Спецификация модели.....	13
9. ОБРАТНАЯ СВЯЗЬ.....	14
Гарантийный талон.....	15

## **Внимание!**

Перед началом эксплуатации устройства внимательно прочтите данный паспорт.

### **1. Указания по эксплуатации**

Ознакомьтесь с данным руководством для корректной установки и эксплуатации видеочамеры.

- Не устанавливайте видеочамеру на поверхностях, которые не могут выдержать вес устройства, так как видеочамера может упасть и выйти из строя.
- Для питания видеочамеры используется постоянное напряжение  $12В \pm 10\%$ .
- Убедитесь в правильности выбора сечения и марки проводов подключения питания, а также соблюдайте полярность. Неверное соединение может привести к повреждению и/или неправильной работе оборудования.
- Не прикасайтесь мокрыми руками к шнуру, это может привести к поражению электрическим током. Сетевой шнур должен быть расположен таким образом, чтобы на него нельзя было нечаянно наступить, прижать поставленными на него или рядом с ним предметами. Особое внимание следует уделить шнуру, вилке, розетке и месту выхода шнура питания из прибора.
- Во избежание пробоя канала видео статическим электричеством, видеочамеру необходимо подключать к регистратору только в выключенном состоянии.
- Не располагайте видеочамеру в местах попадания в объектив прямых солнечных лучей или других источников яркого света. В противном случае это может привести к повреждению видеочамеры, в независимости от того, используется она или нет.
- Не устанавливайте видеочамеру в условиях, не предусмотренных спецификацией видеочамеры: повышенном уровне влажности, испарения и парообразования, усиленной вибрации.
- Чтобы избежать возникновения помех по видеоканалу, располагайте видеочамеру и линии связи вдали от источников высокочастотных помех: мощные близкорасположенные радио – и телепередатчики, радары и другое излучающее оборудование.
- Оборудование должно быть заземлено согласно правилам ПУЭ (правила устройства электроустановок).
- При установке видеочамеры на металлическое основание, необходимо изолировать крепление видеочамеры от основания.
- Запрещается использовать прибор в случае возникновения дыма и непредусмотренного нагревания видеочамеры.

#### **Чистка видеочамеры:**

Перед чисткой отключите устройство от сети. Запрещается использовать жидкие или аэрозольные очистители. Для очистки используйте влажную ткань.

## ! Примечание

Некоторая информация, содержащаяся в данном руководстве, может отличаться от данного продукта. Для уточнения, пожалуйста, свяжитесь с нашей службой технической поддержки по номеру 8-800-550-12-51 или обратитесь к дилерам. Данные в руководстве могут быть изменены без предварительного уведомления.

## 2. Комплектация

- Видеокамера купольная с проводными разъемами - видеовыход и питание – 1 шт.;
- Ответный разъем для питания – 1 шт.;
- Упаковка с внутренними держателями и пакет – 1 шт.;
- Руководство пользователя.

## 3. Габаритные размеры

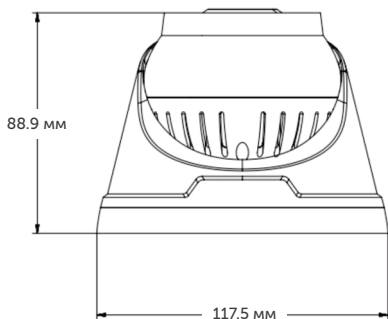

## 4. Основные термины

- **OSD Menu** - наличие OSD-меню в видеокамере с герметичным джойстиком и современный функционал позволяет использовать видеокамеру даже в самых сложных условиях.
- **Механический ИК-фильтр** - представляет собой специальный, сдвигаемый механическим путем, инфракрасный фильтр, который расположен перед матрицей видеокамеры наблюдения.

- **BLC** - функция управления автоматической регулировкой усиления и электронным затвором, позволяющая уравнивать излишки освещения, мешающие восприятию.
- **Баланс белого (WHITE BALANCE)** - функция, позволяющая компенсировать искажения цветов, вызванные различными источниками освещения (солнечный свет, лампа накаливания или флуоресцентный свет).
- **5.0 Mpix AHD/TVI** - стандарт высокого разрешения. Позволяет достичь высокого качества изображения и наиболее точной цветопередачи.
- **DNR** - цифровая система шумоподавления. Позволяет избежать искажений картинки в условиях низкой освещённости. Эта система использует фильтр, подавляющий помехи в видеосигнале.
- **IRLeds** - инфракрасный спектр не виден обычному человеческому глазу, зато видеочамера отлично различает это излучение. ИК-подсветка позволяет видеочамере фиксировать изображение в условиях низкой освещённости или в полной темноте.

## 5. Подключение

Подключение производится напрямую к видеорегистратору, с помощью RG-6 для видеосигнала и кабеля ШВВП для питания DC 12V, подключенным от адаптера (адаптер и кабели в комплекте не поставляются).



Для подключения данной видеочамеры рекомендуются следующие видеорегистраторы:

- SVR-4115F
- SVR-8115F
- SVR-6115F

## 6. Переключение режимов

Переключение осуществляется с помощью DIP переключателя. Чтобы поменять режим, необходимо переключить рычажок 1 и 2 вверх и вниз, следуя подсказке стикера на шнуре.

### 6.1. Управление OSD (On-Screen Display)-меню с помощью UTC (Up The Coax)

Управление OSD-меню с помощью UTC на видеорегистраторах 1-ой серии:

После подключения видеокамеры к видеорегистратору необходимо:

1. Зайти на канал, на котором отображается видеопоток с видеокамеры.
2. Вызвать меню канала, нажав левую кнопку мышки.
3. В появившемся меню выбрать «Настройка PTZ».



4. Выберите «UTC» (как показано на рис. справа).
5. Выберите протокол «COAX1».
6. При нажатии на джойстик на центральную кнопку, отобразится OSD-меню видеокамеры.

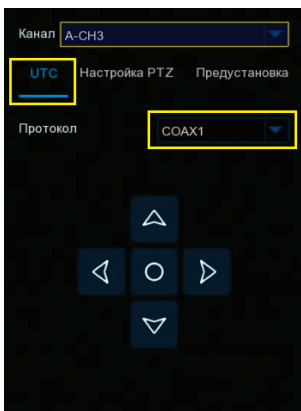

## Управление OSD-меню с помощью UTC на видеорегистраторах с платформой NVMS-9000:

После подключения видеокамеры к видеорегистратору необходимо:

1. Выйти в главное меню видеорегистратора.
2. Выбрать пункт меню «Камера».
3. В подпункте «PTZ» нажать «Протокол» и выбрать канал, на котором подключена видеокамера.
4. Для данного канала выбрать PTZ «ВКЛ» и установить протокол «СОС».
5. Сохранить настройки, нажав кнопку «Применить».
6. Зайти на канал, на котором отображается видеопоток с видеокамеры.
7. Вызвать меню канала, нажав правую кнопку мышки.
8. В появившемся меню выбрать пункт «PTZ».
9. В появившемся справа интерфейсе управления выбрать «OSD».
10. При нажатии на центральную кнопку в виде квадрата отобразится OSD-меню видеокамеры.

Для управления OSD-меню с помощью UTC на видеорегистраторах сторонних брендов, необходимо обратиться в техническую поддержку производителя видеорегистратора для уточнения протокола управления и меню.

## 7. Описание элементов OSD-меню

### 7.1. Меню

Содержит параметры управления видеокамерой.

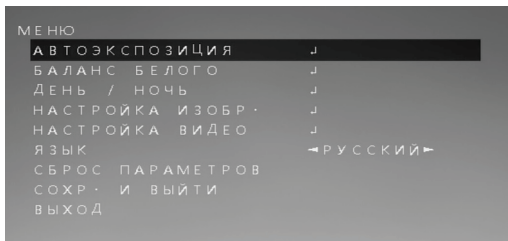

## 7.2. Автоэкспозиция (AE)

Содержит параметры управления выдержкой.

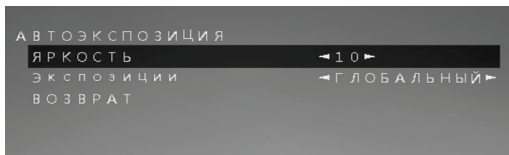

### 7.2.1. Яркость (BRIGHTNESS)

Обычная регулировка яркости изображения с диапазоном значений от 0 до 100.

### 7.2.2. Экспозиции

Позволяет изменить настройки компенсации засветки и выбрать один из трех профилей (BLC, ЦЕНТР, ГЛОБАЛЬНЫЙ).

## 7.3. Баланс белого (WHITE BAL)

Позволяет изменить настройки.

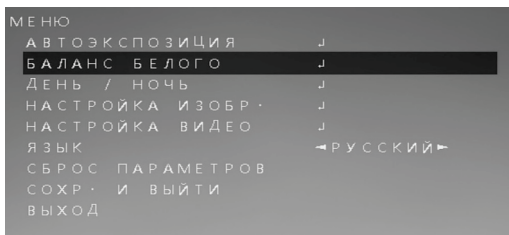

Функция автоматической и ручной настройки цветопередачи видеочамеры. Современные видеочамеры в автоматическом режиме осуществляют регулировку белого цвета, принимая во внимание цветовую температуру источника. Основная цель заключается в том, чтобы цвета на получаемом изображении имели те же оттенки и выглядели максимально близко к оригиналу. Наиболее актуальна такая регулировка при работе в помещениях, где сочетаются несколько источников света: дневной свет из окон, лампы накаливания, флуоресцентные лампы и т. д.

В данном пункте, вы можете выбрать два режима работы: «Авто» для автоматической регулировки белого цвета и «Ручной» для ручной регулировки.

## 7.4. День/ночь (DAY/NIGHT)

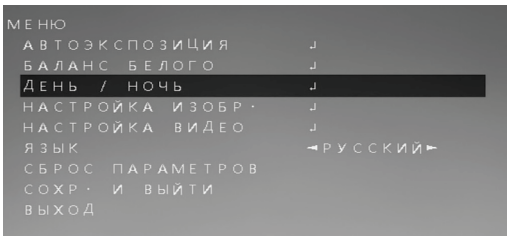

- **Внешний (EXT)** - для перехода в режимы день/ночь используется внешний фоторезистор.
- **Авто (AUTO)** - для перехода в режимы день/ночь используются данные с процессора видеокамеры.
- **Цвет (COLOR)** - в данном режиме видеокамера будет отображать цветную картинку.
- **Черно/белый (B/W)** - в данном режиме видеокамера будет отображать черно-белую картинку.

## 7.5. Настройки изображения (ADJUST)



## 7.5.1 Фильтр 2DNR (NR)

2DNR - технология подавления шума 2DNR предполагает обработку отдельных кадров видеоизображения, анализируя и исправляя пиксели, которые, с большой вероятностью, представляют собой шум.



## 7.5.2. D-WDR

Digital Wide Dynamic Range - функция расширения динамического диапазона. Является атрибутом системы формирования изображения, обеспечивающим получение большей детальности сцены при контрастном изображении - наличии в кадре ярких и темных участков.

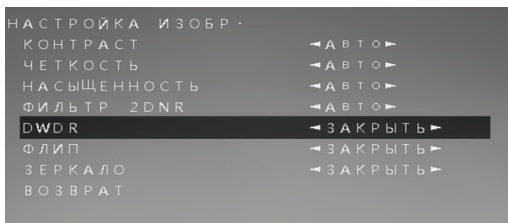

### 7.5.3. Зеркало (MIRROR)

Простая и удобная функция, позволяющая зеркально отобразить картинку. Может быть полезна в самых разных случаях. Так же можно установить поворот и переверт на 180°.



### 7.6. Настройки видео (VIDEO SETTINGS)

Функция позволяющая поменять формат изображение и количество кадров в секунду.

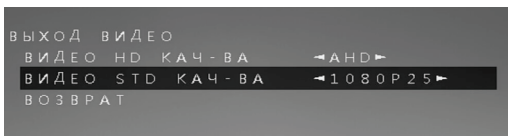

### 7.7. Язык (LANGUAGE)

Выбор меню языка видеокамеры.

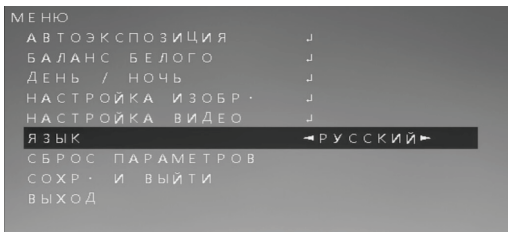

## 7.8. Сброс параметров (RESET)

Сброс настроек к заводским установкам.

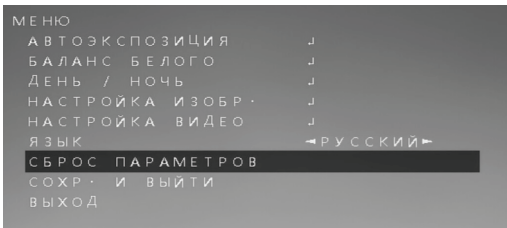

## 7.9. Сохранить и выйти (SAVE&END)

Выход с сохранением настроек.

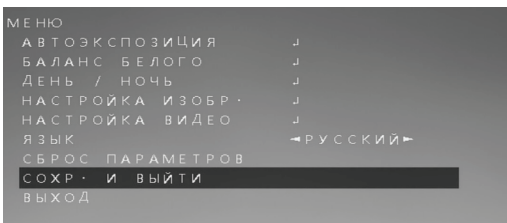

## 8. Спецификация модели

# SVC-D895 v3.0 DIP

Тип матрицы	1/3" CMOS GC4653
Процессор	FH8538E
Количество пикселей	2560(H) × 1944(V)
Разрешение	5.0 Mpix
Режимы работы	AHD (5 Mpix, 4 Mpix, 2 Mpix), TVI (5 Mpix, 4 Mpix, 2 Mpix), CVI (4 Mpix, 2 Mpix), CVBS
Чувствительность	0.05 Лк (цвет.), 0.0001 Лк (Ч/Б), 0 Лк (ИК-подсветка вкл.)
Объектив	2.8 мм
Механический ИК-фильтр	Да
Электронный затвор	1/25-1/10000 с
Соотношение С/Ш	48 дБ
Баланс белого	Автоматический
TV система	PAL/NTSC
Синхронизация	Внутренняя
Видеовыход	Композитный 1.0 Vp-p 75 Ом
Гамма коррекция	0.45
APU	Автоматический
Компенсация засветки	Да
Расширенный динамический диапазон	Да
Sens-up	Нет
Шумоподавление	DNR
Детектор движения	Нет
Маскирование	Нет
Дальность ИК-подсветки	30 м
Исполнение корпуса	Внутренняя
Степень защиты	IP 20 (пластик)
Рабочая температура	-10... +60°C
Энергопотребление	DC 12В±10% 400 мА
Вес	250 г
Габариты	Ø117.5 × 88.9(В) мм

## 9. ОБРАТНАЯ СВЯЗЬ

Спасибо за выбор оборудования Satvision.

Если у Вас остались вопросы после изучения инструкции, обратитесь в службу технической поддержки по номеру:



**8 800 550-12-51**

Наши специалисты окажут квалифицированную помощь и помогут найти решение вашей проблемы.



Если Вы не смогли самостоятельно настроить оборудование, то можете оставить заявку на сайте [satvision-cctv.ru](http://satvision-cctv.ru).



Продавец гарантирует, что купленное изделие является работоспособным и не содержит выявленных механических и иных повреждений на момент осуществления продажи. Комплектность изделий проверяется при покупке в присутствии персонала фирмы. В случае возникновения необходимости гарантийного ремонта, обратитесь к производителю, у которого вы приобрели данное изделие. Услуги по заполнению гарантийного талона вместе с дефектным изделием до окончания гарантийного срока. Настоящая гарантия на распространяется на следующее: - обращение с изделием, повлекшее повреждение поверхности изделия; - установка и использование изделия не по назначению или не в соответствии с руководством по обслуживанию; - ремонт или попытка ремонта, произведенного в не авторизованном сервисном-центре; - небрежного обращения; - затопления, попадания внутрь химических веществ, воздействие высокой температуры, колебания напряжения, использование повышенного или неправильного напряжения питания, электростатических разрядов, включая разряд молнии и иных видов внешних воздействий.

Гарантийный талон

- 1) Продавец гарантирует, что купленное изделие является работоспособным и не содержит выявленных механических и иных повреждений на момент осуществления продажи.
- 2) Комплектность изделий проверяется при покупке в присутствии персонала фирмы.

№	Модель	Серийный номер
1		

Примечание:

В случае необоснованной претензии, стоимость работ по проверке взимается с покупателя в соответствии с прейскурантом продавца. **Я, покупатель, с условиями гарантийного обслуживания ознакомлен. Товар получил полностью. Претензий по количеству и комплектации не имею.**

Подпись покупателя \_\_\_\_\_ / \_\_\_\_\_ / Подпись продавца \_\_\_\_\_ / \_\_\_\_\_ / МП

системы видеонаблюдения



[satvision-cctv.ru](http://satvision-cctv.ru)



техническая поддержка

**8 800 550-12-51**