

системы видеонаблюдения



# ПОЛНАЯ ИНСТРУКЦИЯ ДЛЯ РЕГИСТРАТОРОВ DVR

1 СЕРИИ



## **N-серия**

**SVR-4115N v2.0**

**SVR-8115N v2.0**

**SVR-6110N v2.0**



## **P-серия**

**SVR-4115P v2.0**

**SVR-8115P v2.0**

**SVR-6115P v2.0**



## **F-серия**

**SVR-4115F v2.0**

**SVR-8115F v2.0**

**SVR-6115F v2.0**



**SVN-4125**

**SVN-8125**

**SVN-6125**

**SVN-3125**

# Оглавление

<b>ИНСТРУКЦИЯ ПО БЕЗОПАСНОСТИ</b> .....	<b>5</b>
<b>Глава 1 Обзор продукции</b> .....	<b>6</b>
1.1 Задняя Панель .....	6
1.2 Пульт дистанционного управления (только для справки) .....	7
<b>Глава 2 Установка и подключение видеорегистратора</b> .....	<b>8</b>
2.1 Установка жесткого диска .....	8
2.2 Схема подключения .....	9
2.3 Подключение источника питания .....	9
<b>Глава 3 Общие операции с DVR</b> .....	<b>10</b>
3.1 Использование прилагаемой мыши .....	10
3.2 Использование виртуальной клавиатуры .....	10
3.3 Пароль .....	11
<b>Глава 4 DVR Запуск</b> .....	<b>12</b>
4.1 Мастер запуска .....	12
4.1.1 Мастер запуска .....	12
4.1.2 Конфигурация Сети .....	12
4.1.3 Дата/Время .....	13
4.1.4 IP-камера .....	15
4.1.5 Диск .....	18
4.1.6 Разрешение .....	18
4.1.7 Мобильный телефон .....	18
4.1.8 Завершение .....	19
4.2 Экран Видео Обзор .....	20
4.2.1 Панель быстрого доступа к камере .....	21
4.2.2 Панель задач .....	21
4.2.3 Завершение работы .....	22
<b>Глава 5 Настройка системы видеорегистратора</b> .....	<b>23</b>
5.1 1-канальный .....	23
5.1.1 Аналоговые Каналы .....	24
5.1.2 IP-каналы .....	24
5.1.3 Управление протоколом .....	26
5.1.4 Просмотр .....	27
5.1.5 Управление изображением .....	27
5.1.6 PTZ .....	29
5.1.6.1 Управление PTZ .....	30
5.1.7 Движение .....	31
5.1.8 PIR .....	33

5.1.9 Маска.....	34
5.1.10 Интеллектуальная система .....	35
5.1.10.1 PID (обнаружение вторжений по периметру) .....	35
5.1.10.2 LCD (обнаружение пересечения линий) .....	37
5.1.10.3 SOD (оставленные потерянные предмет).....	40
5.1.10.4 PD (обнаружение пешеходов) .....	42
5.1.10.5 FD (распознавание лиц) .....	44
5.1.10.6 CC (подсчет посетителей).....	46
5.1.10.7 Интеллектуальное Расписание .....	48
5.1.10.8 Интеллектуальный Анализ.....	49
5.2 Запись.....	49
5.2.1 Кодирование .....	50
5.2.2 Запись.....	50
5.2.2.1 Запись.....	51
5.2.2.2 Запись Расписание .....	51
5.2.3 Захват.....	53
5.2.3.1 Захват.....	53
5.2.3.2 Расписание Захвата .....	54
5.3 Сигнализации.....	54
5.3.1 Движение .....	54
5.3.2 PIR.....	55
5.3.3 PTZ связь.....	56
5.3.4 Исключение.....	57
5.3.5 Расписание тревоги.....	58
5.4 Сеть.....	59
5.4.1 Общие положения .....	59
5.4.1.1 PPPoE .....	60
5.4.1.2 Конфигурация Порта .....	60
5.4.2 DDNS .....	61
5.4.3 Электронная почта .....	62
5.4.3.1 Настройка Электронной Почты.....	62
5.4.3.2 Расписание работы электронной почты.....	63
5.4.4 FTP .....	64
5.4.5 Расписание FTP.....	65
5.4.6 IP фильтр .....	65
5.5 Устройство.....	66
5.5.1 дисков.....	66
5.5.2 Группа Дисков .....	66
5.5.3 S.M.A.R.T .....	67

5.5.4 Облако .....	68
5.6 Система .....	69
5.6.1 Общие положения .....	69
5.6.1.1 Дата и время.....	70
5.6.1.2 Настройки NTP.....	70
5.6.1.3 Параметры летнего времени.....	71
5.6.2 Выходная Конфигурация.....	72
5.6.2.1 Реальное время.....	72
5.6.3 Многопользовательский режим.....	73
5.6.3.1 Изменение Пароля.....	74
5.6.3.2 Добавление Новых Пользователей .....	74
5.6.3.3 Настройка прав пользователя.....	75
5.6.4 Поддержка .....	76
5.6.4.1 Журнал регистрации .....	77
5.6.4.2 Загрузка по умолчанию.....	78
5.6.4.3 Обновление.....	78
5.6.4.4 Управление Параметрами .....	79
5.6.4.5 Автоматическая перезагрузка .....	79
5.6.5 Управление IP-камеры.....	80
5.6.5.1 Обновление IP-камеры .....	81
5.6.5.2 Загрузить настройки по умолчанию для IP-камеры.....	81
5.6.5.3 Перезагрузка IPC .....	82
5.6.6 Информационной системы.....	82
5.6.6.1 Информация.....	83
5.6.6.2 Информация О Канале .....	83
5.6.6.3 Информация о записи .....	84
5.6.6.4 Состояние сети .....	84
<b>Глава 6 Поиск, воспроизведение и резервное копирование.....</b>	<b>85</b>
6.1 Использование функции Поиска .....	85
6.1.1 Поиск и воспроизведение видео в целом.....	87
6.1.1.1 Резервное копирование видео.....	87
6.1.2 Поиск Событий, Воспроизведение И Резервное Копирование .....	89
6.1.2.1 Управление воспроизведением событий .....	91
6.1.3 Воспроизведение Доп-периодов .....	91
6.1.4 Интеллектуальное Воспроизведение.....	92
6.1.5 Поиск и просмотр изображений .....	94
6.1.5.1 Управление Предварительным Просмотром Изображений .....	95



# ИНСТРУКЦИЯ ПО БЕЗОПАСНОСТИ

Пожалуйста, внимательно прочитайте следующую инструкцию по технике безопасности, чтобы избежать травм и предотвратить повреждение оборудования и других соединительных устройств.

1. Источники питания (примечание: пожалуйста, используйте прилагаемый или указанный производителем источник питания). Никогда не эксплуатируйте оборудование с использованием неопределенного источника питания.
2. Никогда не проталкивайте предметы любого рода через отверстия видеорегистратора, чтобы избежать поражения электрическим током или других несчастных случаев.
3. Не ставьте оборудование в пыльное поле.
4. Не размещайте оборудование во влажной среде, например в подвале. Если оборудование случайно соприкасается с водой, пожалуйста, отсоедините кабель питания и немедленно обратитесь к местному дилеру.
5. Держите поверхность оборудования чистой и сухой. Используйте мягкую влажную ткань для очистки внешнего корпуса видеорегистратора (не используйте жидкие аэрозольные очистители).
6. Не работайте, если обнаружатся какие-либо проблемы. Если от видеорегистратора исходит какой-либо странный запах или звук, отсоедините кабель питания и обратитесь к официальному дилеру или в сервисный центр.
7. Не пытайтесь снять верхнюю крышку.  
Предупреждение: не снимайте крышку видеорегистратора, чтобы избежать поражения электрическим током при включенном видеорегистраторе.
8. Обращаться с осторожностью. Если видеорегистратор не работает нормально из-за каких-либо неисправностей, пожалуйста, свяжитесь с официальным дилером для ремонта или замены.
9. Используйте стандартную литиевую батарею (Примечание: используйте батареи, прилагаемые или указанные производителем). После отключения источника питания, если системные часы не могут продолжать работать, пожалуйста, замените стандартную литиевую батарею 3V на главной плате. Предупреждение: выключите видеорегистратор перед заменой батарей, иначе вы можете пострадать от серьезного поражения электрическим током. Пожалуйста, правильно утилизируйте использованные батарейки.
10. Поставьте оборудование в место с хорошей вентиляцией. Система DVR включает в себя жесткий диск, который производит большое количество тепла во время работы. В результате не перекрывайте вентиляционные отверстия (сверху, снизу, с обеих сторон и с обратной стороны) для охлаждения системы во время работы. Установите или поставьте оборудование в место с хорошей вентиляцией.
11. Прилагаемый адаптер питания можно использовать только для 1 комплекта видеорегистратора. Не подключайте больше оборудования, иначе видеорегистратор может быть повторно перезапущен из-за недостаточного питания.
12. Не допускайте попадания на оборудование воды или брызг. Не ставьте на оборудование предметы, содержащие воду, например вазу для цветов.

# Глава 1

## Обзор продукции

### 1.1 Задняя Панель

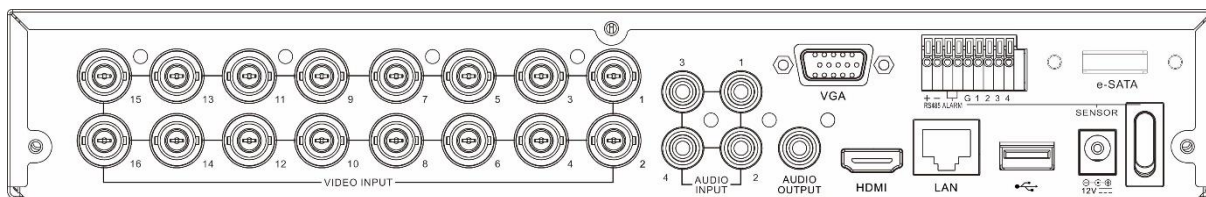

Элемент	Описание
VIDEO INPUT	Подключение к устройствам ввода видео, стандартный порт BNC
AUDIO INPUT	Подключение аудио входные сигналы, порт RCA
AUDIO OUTPUT	Audio signal output, RCA port
USB port	Подключение прилагаемую мышь или USB-накопитель
VGA	Подключение к телевизору или монитору с VGA-входом
HDMI	Подключение к телевизору или монитору с HDMI-входом
LAN	Подключение к сети
e-SATA	Подключение к жесткому диску e-SATA для записи и резервного копирования, либо подключение SATABOX
RS-485	Подключение к устройствам PTZ
Sensor & Alarm	Подключение к внешним датчикам и устройствам сигнализации
Power	Подсоедините к входящему в комплект поставки адаптеру питания
Power Switch	Включение/выключение источника питания

## 1.2 Пульт дистанционного управления (только для справки)

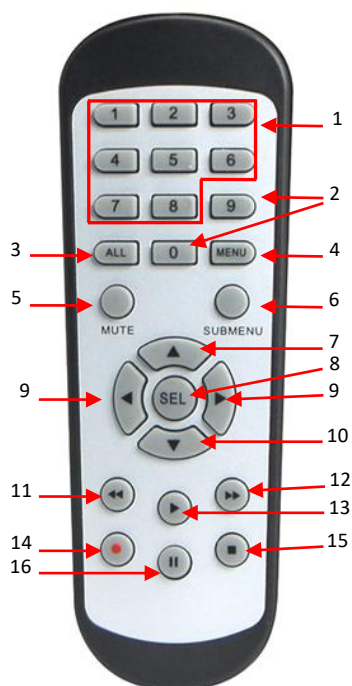

No.	Символ	Описание
1	1-8	Цифровые кнопки. Нажмите для отображения канала 1~8.
2	9 0	Цифровые кнопки.
3	ALL	Нажмите для отображения всех каналов. Множественный режим дисплея.
4	Menu	Нажмите, чтобы войти или выйти из главного меню.
5	Mute	Звук вкл. / выкл.
6	Submenu	Перейти в подменю.
7	▲	Клавиша со стрелкой вверх; увеличение громкости.
8	SEL	Нажмите, чтобы войти в выбранный пункт меню и изменить настройки.
9	◀▶	Левая / правая клавиша; уменьшение / увеличение значения параметра панели управления.
10	▼	Клавиша со стрелкой вниз; уменьшение громкости.
11	◀◀	Нажмите для перемотки назад во время воспроизведения видео.
12	▶▶	Нажмите для быстрой перемотки вперед во время воспроизведения видео.
13	▶	Нажмите для воспроизведения записанного видео или войдите в меню поиска записи.
14	●	Нажмите, чтобы начать ручную запись
15	■	Нажмите, чтобы остановить ручную запись или остановить воспроизведение видео.
16	■	Нажмите, чтобы приостановить воспроизведение видео или перейти в режим кадрового воспроизведения.

## Глава 2

# Установка и подключение видеорегистратора

### 2.1 Установка жесткого диска

Если он не установлен предварительно, следуйте инструкциям по установке, приведенным в данном руководстве пользователя.

Внимание: не устанавливайте и не извлекайте жесткий диск при включенном питании устройства.

Установка жесткого диска:

- (1) сначала отключите питание, а затем снимите винты с обеих сторон и задней панели и откройте верхнюю крышку видеорегистратора.

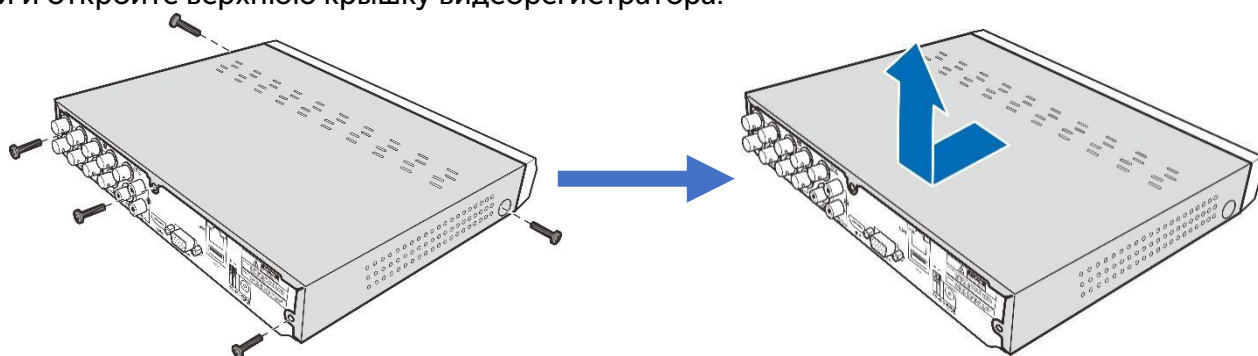

- (2) Подключите кабели данных и питания к жесткому диску и поместите жесткий диск в корпус цифрового видеорегистратора. Аккуратно переверните корпус видеорегистратора и закрепите жесткий диск на видеорегистраторе винтами.

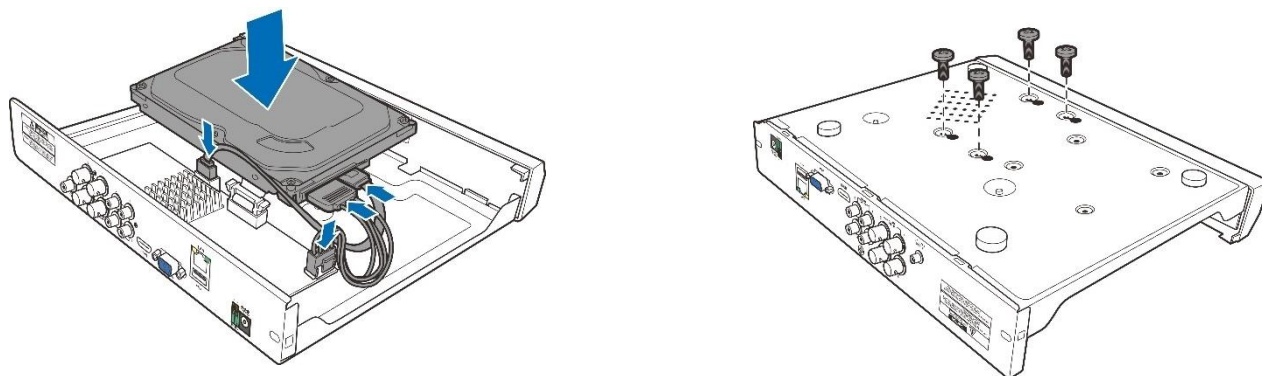

- (3) Осторожно установите верхнюю крышку на место и закрепите ее винтами.

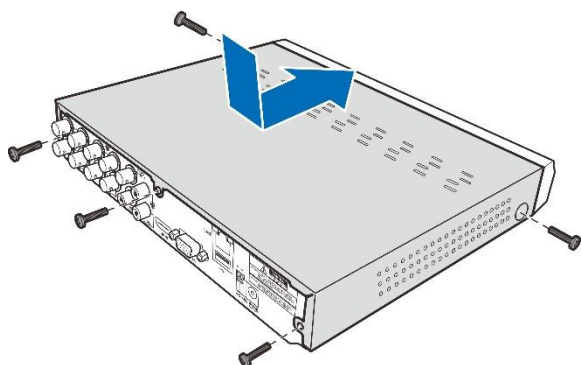

**Примечание:** выше процедуры только для справки. Практическая работа может отличаться в зависимости от приобретенного вами видеорегистратора.

## 2.2 Схема подключения

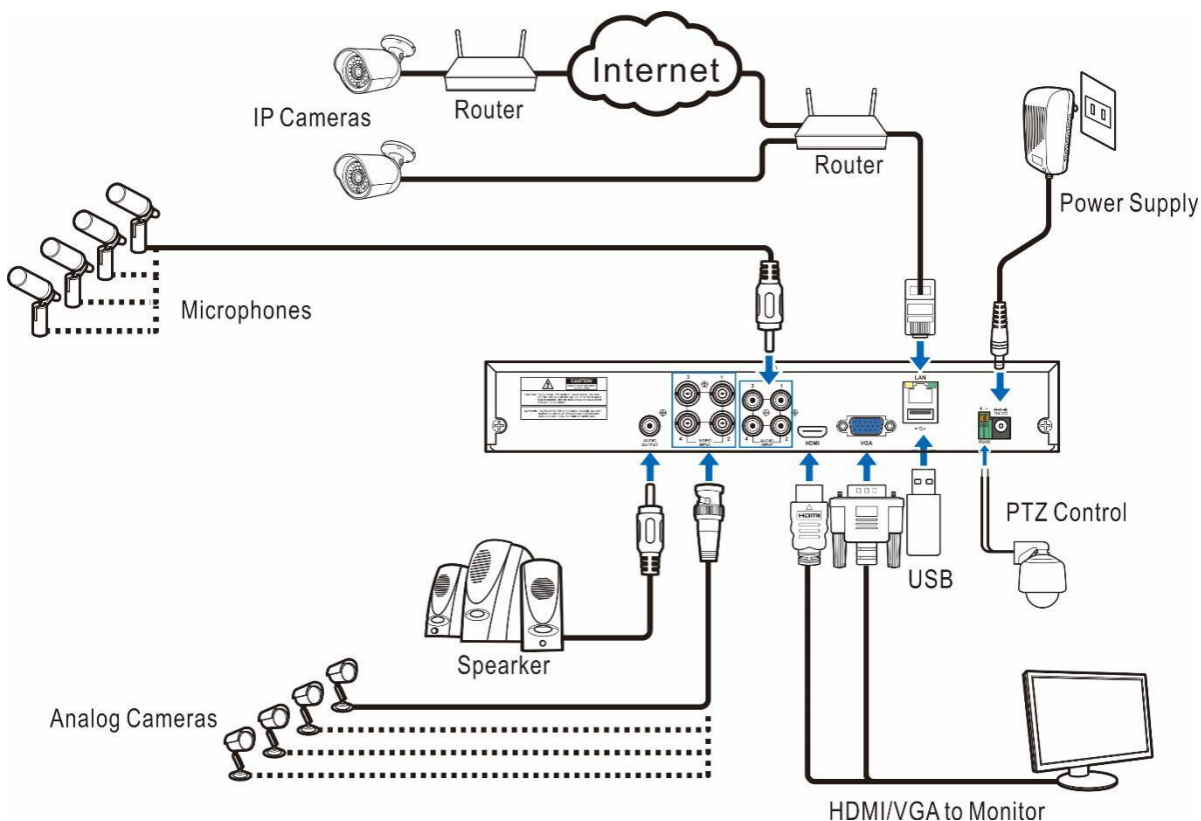

**Примечание:** приведенная выше диаграмма только для справки. Практическое подключение может отличаться в зависимости от приобретенного вами видеорегистратора.

## 2.3 Подключение источника питания

**Осторожно!** Используйте только прилагаемый адаптер питания, поставляемый с DVR.

Подключите один конец адаптера питания к разъему питания на задней панели цифрового видеорегистратора. Вставьте другой конец адаптера питания в розетку.

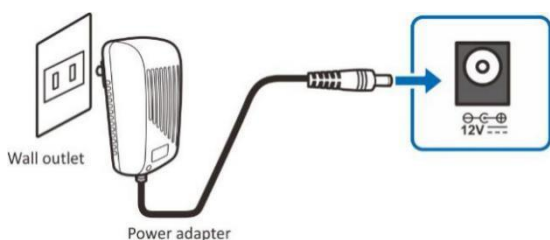

Для некоторых конкретных моделей вам может потребоваться нажать выключатель тумблер, чтобы включить питание.

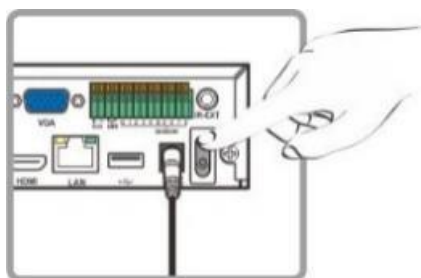

# Глава 3

## Общие операции с DVR

### 3.1 Использование прилагаемой мыши

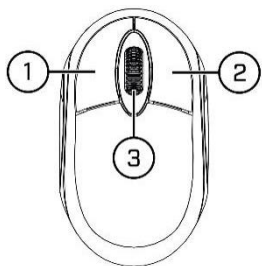

#### 1. Левая кнопка:

Нажмите, чтобы выбрать пункты меню.

- Во время просмотра в режиме реального времени в режиме разделенного экрана дважды щелкните канал, чтобы просмотреть его в полноэкранном режиме. Снова дважды щелкните канал, чтобы вернуться к просмотру на разделенном экране.
- Нажмите на канал на экране просмотра в реальном времени, чтобы открыть панель быстрого доступа к камере.
- Нажмите и удерживайте, чтобы перетащить ползунки и шкалы в режиме меню.

#### 2. Правая кнопка:

- Нажмите один раз, чтобы открыть панель задач на экране просмотра в реальном времени. Посмотреть панель задач на 4.2.2 Панель задач
- В меню нажмите, чтобы вернуться / закрыть меню.

#### 3. Колесо прокрутки:

- В меню используйте прокрутку для перемещения вверх / вниз по содержимому меню.
- При наведении курсора на колесико регулировки громкости прокрутите, чтобы увеличить или уменьшить громкость системы.

### 3.2 Использование виртуальной клавиатуры

Вы увидите виртуальную клавиатуру автоматически на экране, когда вам нужно ввести данные.

Нажмите, чтобы переключить клавиатуру на верхний регистр и другие знаки препинания.

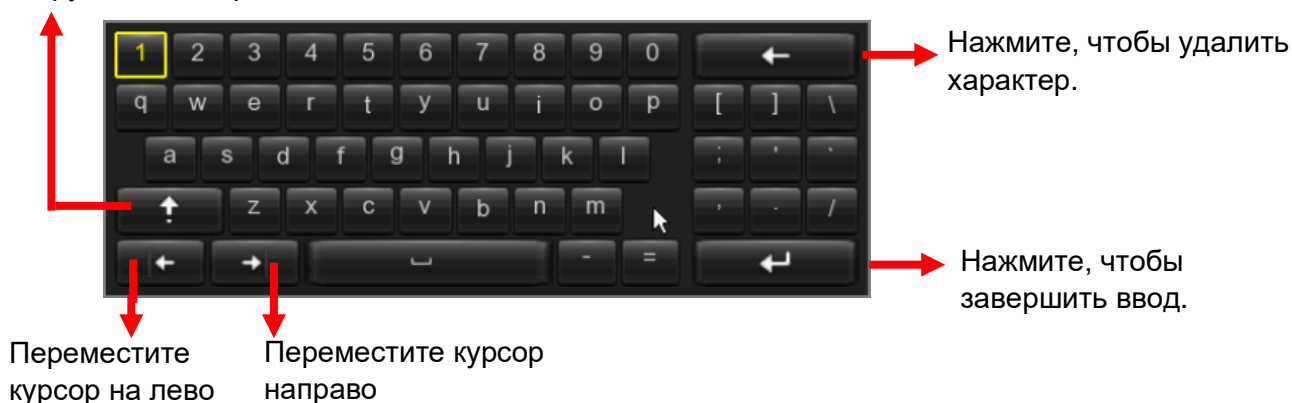

### 3.3 Пароль

В первый раз, когда вы запускаете видеорегистратор, вам необходимо установить свой собственный пароль, чтобы защитить вашу частную жизнь. Пожалуйста, не забудьте записать свое имя пользователя и пароль и сохранить их в безопасном месте.

**Язык:** выберите язык экранного меню.

**ID устройства:** введите идентификатор устройства в скобках. Идентификатор по умолчанию - 000000. Подробнее об идентификаторе устройства см. В разделе 5.6.1 Общие сведения.

**Новое имя администратора:** чтобы установить свое собственное имя администратора.

**Новый пароль администратора:** чтобы установить свой собственный пароль. Пароль должен содержать комбинацию из 8 символов.

**Подтверждение пароля:** Введите свой собственный пароль еще раз.

Нажмите кнопку **Применить**, чтобы подтвердить свои настройки, и перейдите в интерфейс входа в систему. Введите свое имя пользователя и пароль для входа в систему DVR.

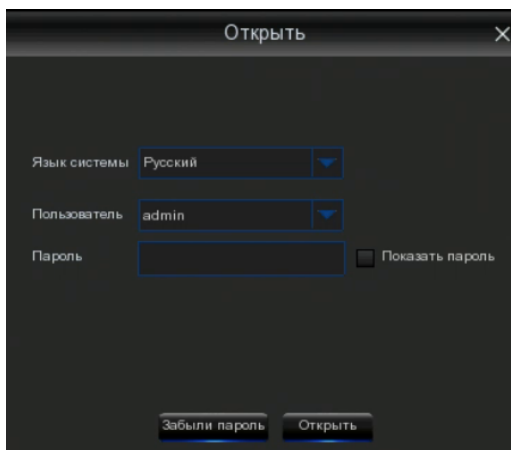

**ПРИМЕЧАНИЕ.** Если вы забудете свой пароль, вы не сможете войти в систему, обратитесь по месту приобретения, чтобы сбросить пароль.

# Глава 4

## DVR Запуск

### 4.1 Мастер запуска

Мастер запуска поможет настроить систему видеорегистратор.

#### 4.1.1 Мастер запуска

Нажмите Мастер запуска, чтобы перейти к следующему шагу

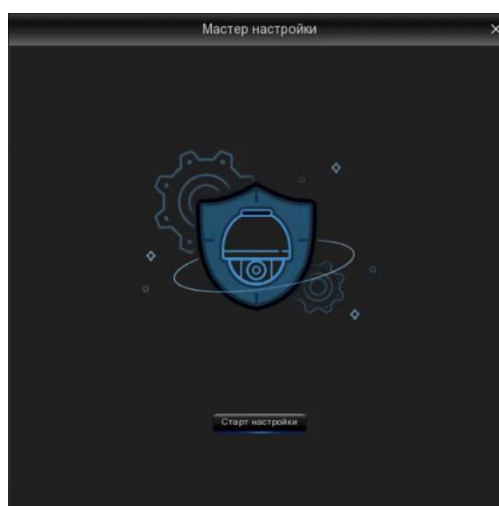

#### 4.1.2 Конфигурация Сети

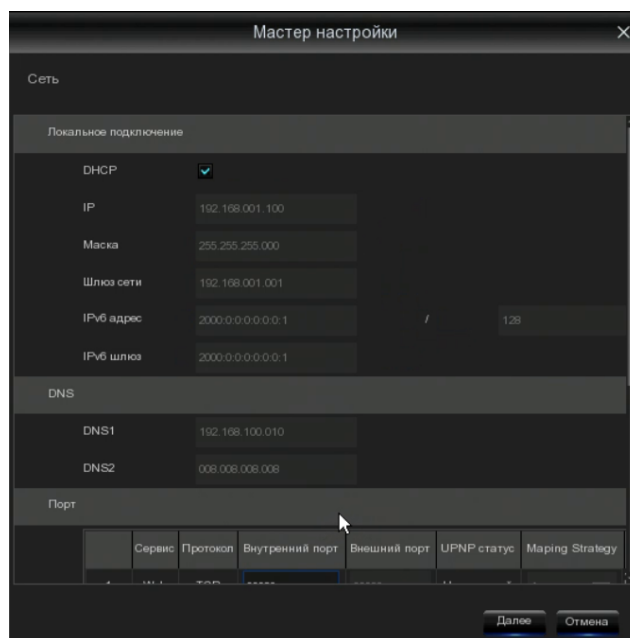

Если вы подключаетесь к маршрутизатору, который позволяет использовать DHCP, пожалуйста, установите флажок DHCP. Маршрутизатор автоматически назначит все сетевые параметры для вашего видеорегистратора. Если только сеть не адресуется вручную ниже параметров:

**IP-адрес:** IP-адрес идентифицирует видеорегистратор в сети. Он состоит из четырех групп чисел от 0 до 255, разделенных точками. Например, "192.168.001.100".

**Маска подсети:** маска подсети - это сетевой параметр, определяющий диапазон IP-адресов, которые могут использоваться в сети. Если IP-адрес похож на улицу, где вы живете, то маска



подсети похожа на район. Адрес подсети также состоит из четырех групп чисел, разделенных точками. Например, "255.255.000.000".

Шлюз: этот адрес позволяет DVR выходить в Интернет. Формат адреса шлюза совпадает с IP-адресом маршрутизатора. Например, «192.168.001.001».

DNS1 / DNS2: DNS1 является основным DNS-сервером, а DNS2 является резервным DNS-сервером. Обычно должно быть достаточно просто ввести адрес сервера DNS1.

## Порт.

Веб-порт: это порт, который вы будете использовать для удаленного входа на DVR (например, с помощью веб-клиента). Если порт 80 по умолчанию уже занят другими приложениями, измените его.

Порт клиента: это порт, через который DVR будет использовать для отправки информации (например, с помощью мобильного приложения). Если порт по умолчанию 9000 уже занят другими приложениями, измените его.

Порт RTSP: это порт, которому DVR будет разрешено передавать потоковую передачу в реальном времени на другое устройство (например, с помощью потокового медиаплеера).

UPnP: если вы хотите удаленно войти в DVR с помощью веб-клиента, вам необходимо завершить переадресацию портов на маршрутизаторе. Включите эту опцию, если ваш маршрутизатор поддерживает UPnP. В этом случае вам не нужно вручную настраивать переадресацию портов на маршрутизаторе. Если ваш маршрутизатор не поддерживает UPnP, убедитесь, что переадресация портов завершена вручную на вашем маршрутизаторе.

### 4.1.3 Дата/Время

Это меню позволяет настроить дату, время, формат даты, формат времени, часовой пояс, NTP и DST.

## Дата и время

Нажмите на значок календаря, чтобы установить текущую системную дату

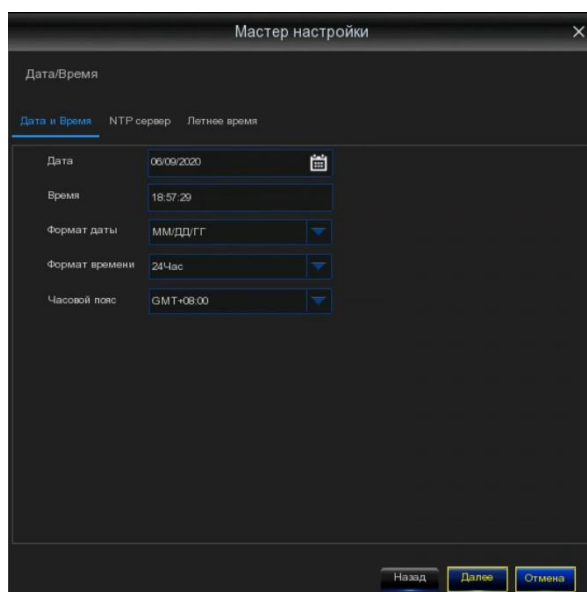

Дата: нажмите на значок календаря, чтобы установить системную дату.

Время: нажмите, чтобы установить системное время.

Формат даты: выберите из выпадающего меню, чтобы установить предпочтительный формат даты.

Формат времени: выберите формат времени между 24 часами и 12 часами.

Часовой пояс: установите правильный часовой пояс.

## NTP

NTP означает протокол сетевого времени. Эта функция позволяет автоматически синхронизировать дату и время на видеорегистраторе через Интернет. Поэтому видеорегистратор должен быть подключен к интернету.

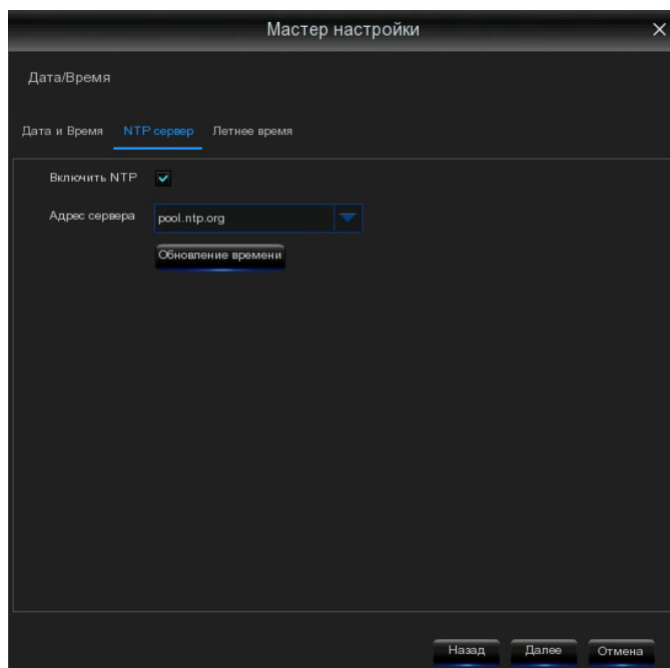

Установите флажок «NTP» и выберите сервер NTP.

## Летнее время

Летнее время означает переход на летнее и зимнее время.

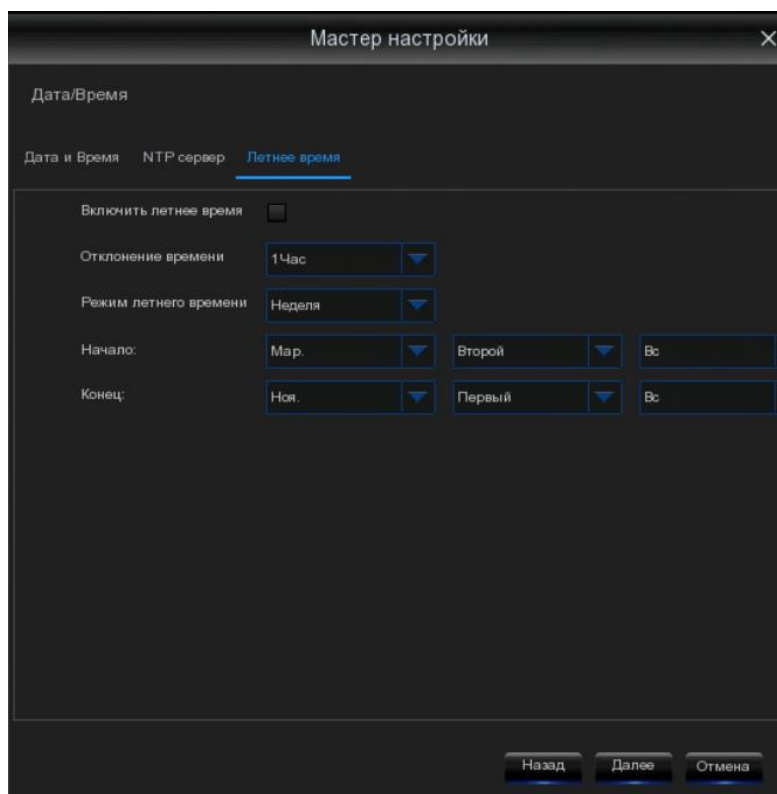

Летнее время: включить, если в вашем регионе наблюдается переход на летнее и зимнее время

Смещение времени: выберите время, чтобы смещение при переходе на летнее время.

Режим времени: Выберите, чтобы установить летнее время в неделях или днях.

Время начала/Время окончания: установите время начала и время окончания для перехода на летнее время

#### 4.1.4 IP-камера

Это меню позволяет добавлять IP-камеры к видеорегистратору.

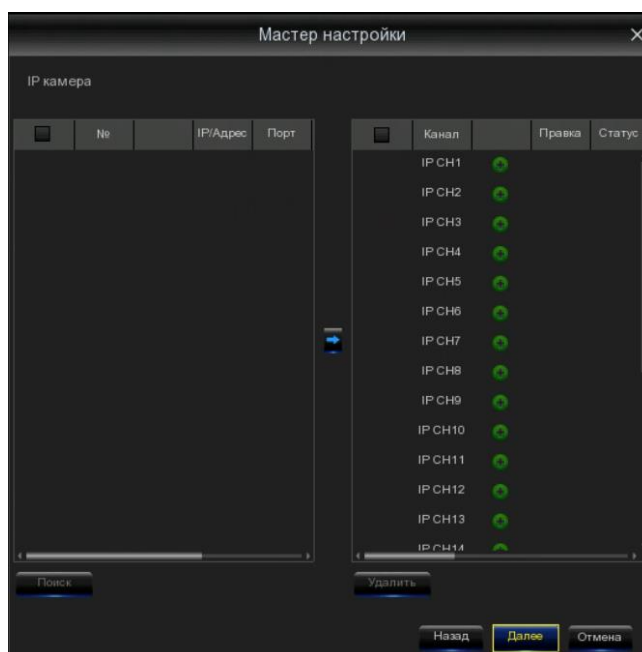

Нажмите кнопку «Поиск», чтобы выполнить поиск IP-камер в той же сети. Выберите IP-камеру(ы), которую вы хотите добавить, а затем нажмите значок,  чтобы добавить ее в видеорегистратор.

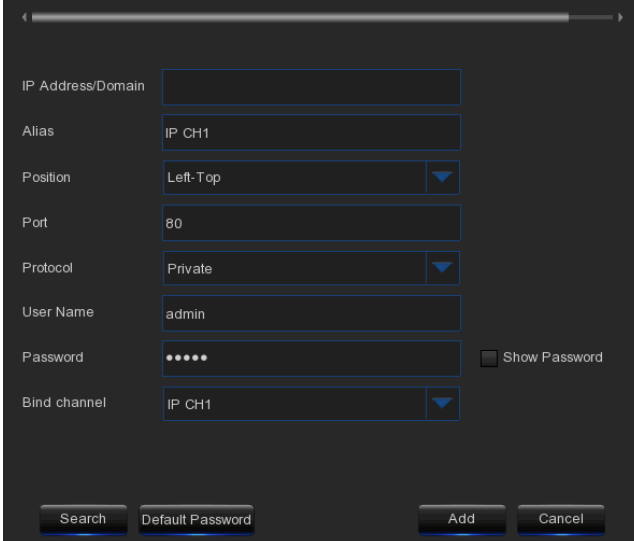

IP Address/Domain	<input type="text"/>
Alias	IP CH1
Position	Left-Top <input type="button" value="v"/>
Port	80
Protocol	Private <input type="button" value="v"/>
User Name	admin
Password	••••• <input type="checkbox"/> Show Password
Bind channel	IP CH1 <input type="button" value="v"/>

Search    Default Password    Add    Cancel

Введите имя пользователя и пароль камеры, чтобы добавить камеру(ы).

Вы также можете нажать кнопку «Добавить», чтобы добавить отдельную IP-камеру в один канал.

Add IP Camera ✕

No.	IP Address/Domain	Port	Manufacturer	Device Type	MAC Address	Software Version
1	192.168.6.151	9988		IP CAMERA	00-23-63-6B-D5-C9	V4.1.3.5_170926
2	192.168.6.63	8080		IP CAMERA	00-23-63-6D-09-2D	V2.1.3.7_180110
3	192.168.6.58	9988		IP CAMERA	00-23-63-6D-0B-46	V2.1.3.6_170922
4	192.168.1.224	9988		IP CAMERA	00-23-63-6B-C4-95	V3.1.3.7_171213
5	192.168.6.157	9988		IP CAMERA	00-23-63-69-B3-3E	V2.1.3.6_170922
6	192.168.6.244	51001	ONVIF		FD-59-50-4F-43-16	
7	192.168.6.23	6666		IP CAMERA	00-23-63-6D-08-FA	

IP Address/Domain:

Alias:

Position:  ▼

Port:

Protocol:  ▼

User Name:

Password:   Show Password

Bind channel:  ▼

Camera Mode:  ▼

Нажмите кнопку «Поиск», чтобы выполнить поиск IP-камер, а затем выберите одну из IP-камер в списке устройств.

IP-адрес / домен: IP-адрес или доменное имя IP-камеры.

Имя: имя IP-камеры.

Положение: положение для отображения названия камеры на экране.

Порт: Порт IP-камеры.

Протокол: выберите протокол IP-камеры из выпадающего меню.

Имя пользователя: имя пользователя IP-камеры.

Пароль: пароль IP-камеры.

Привязка канала: выберите канал видеорежистратора, к которому вы хотите подключиться.

Режим камеры: по умолчанию используется автоматический режим, опционально нормальный и рыбий глаз.

## 4.1.5 Диск

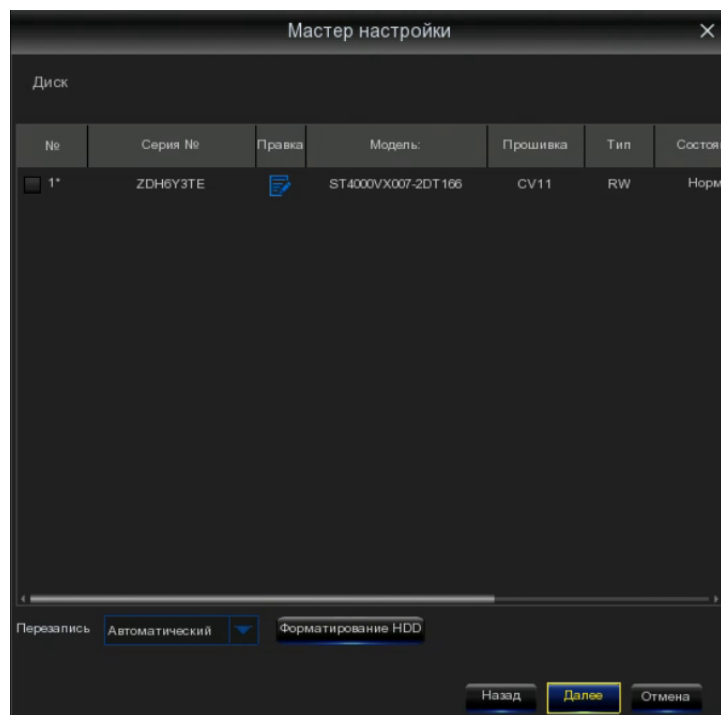

Если жесткий диск установлен в видеорегистратор в первый раз, он должен быть отформатирован. Выберите жесткий диск и нажмите кнопку форматировать жесткий диск, чтобы отформатировать жесткий диск.

Перезапись: используйте этот параметр для перезаписи старых записей на жестком диске, когда он заполнен. Например, если вы выберете опцию 7 дней, то на жестком диске будут храниться только записи последних 7 дней. Чтобы предотвратить перезапись всех старых записей, выберите «Отключить». Если вы отключили эту функцию, пожалуйста, регулярно проверяйте состояние жесткого диска, чтобы убедиться, что он не заполнен.

## 4.1.6 Разрешение

Выберите выходное разрешение, соответствующее вашему монитору. Видеорегистратор поддерживает автоматическую настройку выходного разрешения в соответствии с лучшим разрешением вашего монитора при запуске системы.

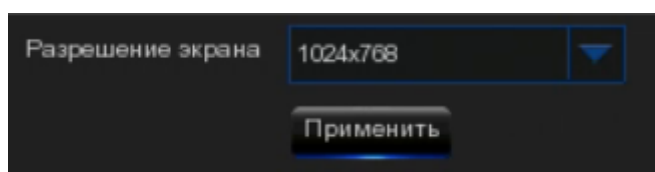

## 4.1.7 Мобильный телефон

Если Ваш видеорегистратор поставляется с идентификатором P2P, вы можете сканировать QR-код с помощью своего мобильного приложения для удаленного просмотра видеорегистратора.

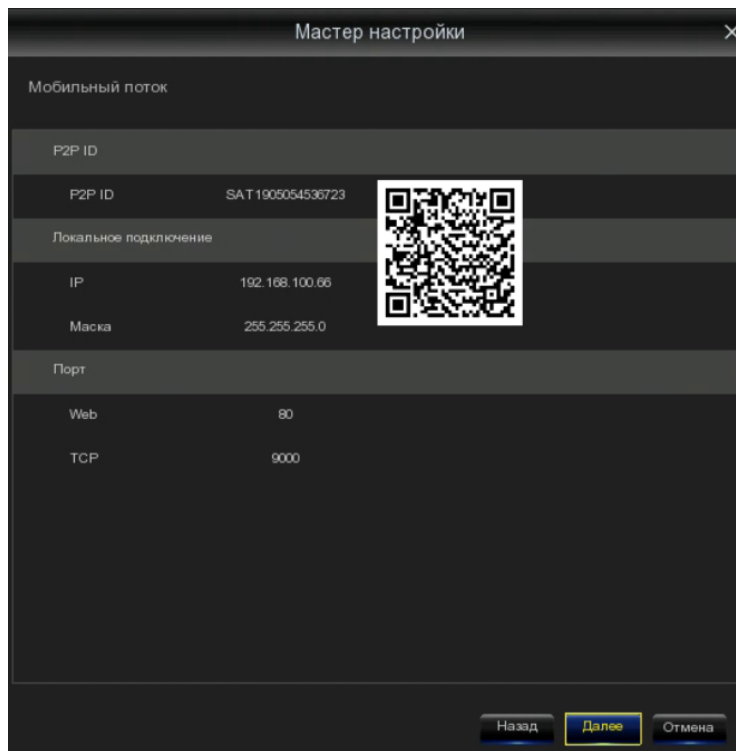

#### 4.1.8 Завершение

Вы можете проверить сводную информацию о системе, заданную в Мастере запуска, и завершить работу мастера.

Поставьте галочку «не показывать это окно в следующий раз», если вы не хотите отображать мастер запуска при следующей перезагрузке системы. Нажмите кнопку «Готово», чтобы сохранить и выйти.

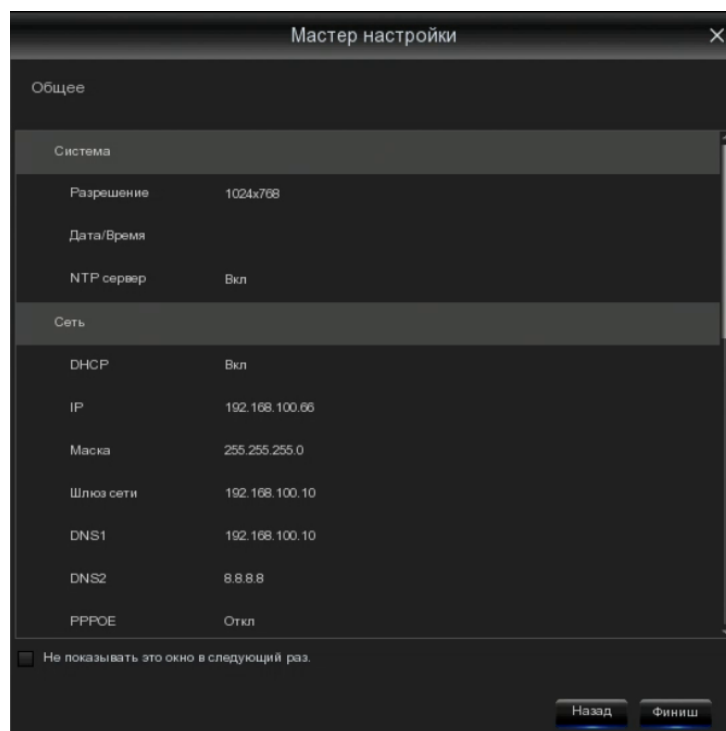







## 4.2 Экран Видео Обзор



### Значение камеры



Для отображения заголовка камеры.

### Статус значка

-  Это указывает на то, что видеорегистратор в данный момент ведет запись.
-  Этот значок появляется, когда камера обнаруживает движение.
-  Значок указывает на то, что сработало внешнее устройство сигнализации ввода-вывода
-  Этот значок указывает на то, что жесткий диск находится в состоянии ошибки для работы
-  Этот значок указывает на то, что жесткий диск не отформатирован
-  Этот значок указывает на то, что жесткий диск заполнен.
-  Этот значок указывает на то, что жесткий диск доступен только для чтения.

**Потеря видеосигнала:** аналоговая камера отключена.

**Нет камеры:** IP-камера отключена.







-  Нажмите, чтобы открыть меню быстрого добавления, чтобы добавить IP-камеру.
-  Нажмите, чтобы изменить текущую IP-камеру.



## 4.2.1 Панель быстрого доступа к камере









В режиме реального времени нажмите левую кнопку мыши на подключенной камере, чтобы отобразить панель быстрого просмотра камеры.



-  Нажмите, чтобы сразу же записать канал вручную. Если запись ведется вручную, то значок будет окрашен в красный цвет. Нажмите еще раз, чтобы остановить ручную запись.
-  Нажмите, чтобы сохранить снимок текущего изображения камеры. Для использования этой функции необходимо включить ручной захват. Дополнительные сведения о включении ручного захвата см. в разделе 5.2.3.1 захват.
-  Нажмите, чтобы воспроизвести последнюю 5-минутную запись этого канала.
-  Нажмите, чтобы войти в Панель управления PTZ.
-  Нажмите, чтобы увеличить масштаб канала. Когда появится значок, нажмите и удерживайте левую кнопку мыши, чтобы перетащить область, которую вы хотите увеличить.
-  Нажмите, чтобы настроить цвет изображения канала. Вы можете настроить оттенок, яркость, контрастность и насыщенность изображения.
-  Для переключения видеопотока просмотре между HD и SD. HD - это основной поток, SD - это дополнительный потоков.

## 4.2.2 Панель задач



-  Нажмите, чтобы открыть главное меню.
-  Нажмите, чтобы открыть окно параметры завершения работы.
-  Нажмите, чтобы выбрать другой макет для просмотра в реальном времени.
-  Нажмите, чтобы выбрать дополнительные макеты для просмотра в реальном времени.
-  Нажмите, чтобы начать просмотр каналов в определенной последовательности
-  Быстрое воспроизведение. Вы можете выбрать воспроизведение последней записи для всех каналов с начала дня, или вы можете выбрать воспроизведение из последних 5s, 10s, 30s, 1Min, 5Min.
-  Нажмите, чтобы настроить громкость звука
-  Нажмите, чтобы перейти все IP-каналов связи между основной и доп. поток (на визирование по экрану)
-  Нажмите, чтобы переключиться между режимами реального времени, сбалансированным или плавным представлением. Режимы эффекта просмотра влияют

только на качество видео в реальном времени по битрейту и частоте кадров, но не влияют на качество записи.



Для запуска или остановки ручной записи и ручной сигнализации.



Для просмотра информации о системе, информации о канале, информации о записи и состоянии сети.

### 4.2.3 Завершение работы



Нажмите кнопку **Shutdown** на панели задач и проверьте дальнейшие действия, которые вы хотите переместить. Нажмите кнопку «ОК», система потребует ввести пароль администратора для аутентификации.

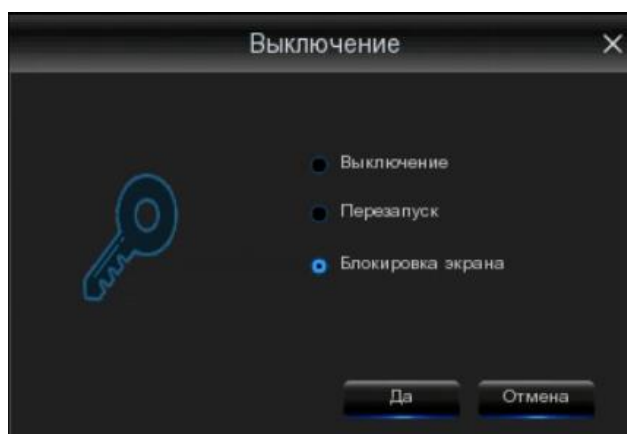

Если вы выберете **выход** из системы, экран просмотра в реальном времени исчезнет. Вам нужно будет войти в систему для дальнейших операций.

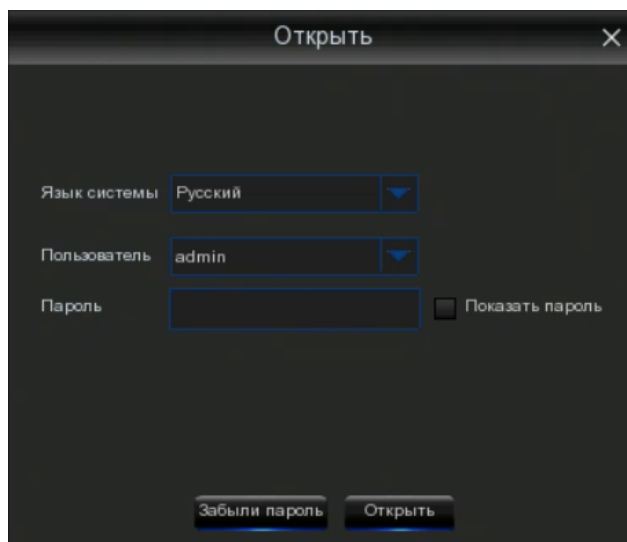

# Глава 5

## Настройка системы видеорегистратора

Вы можете настроить четырехканальный видеорегистратор, запись, сигнализацию, сеть, устройство и систему из Панели задач → Настройка.

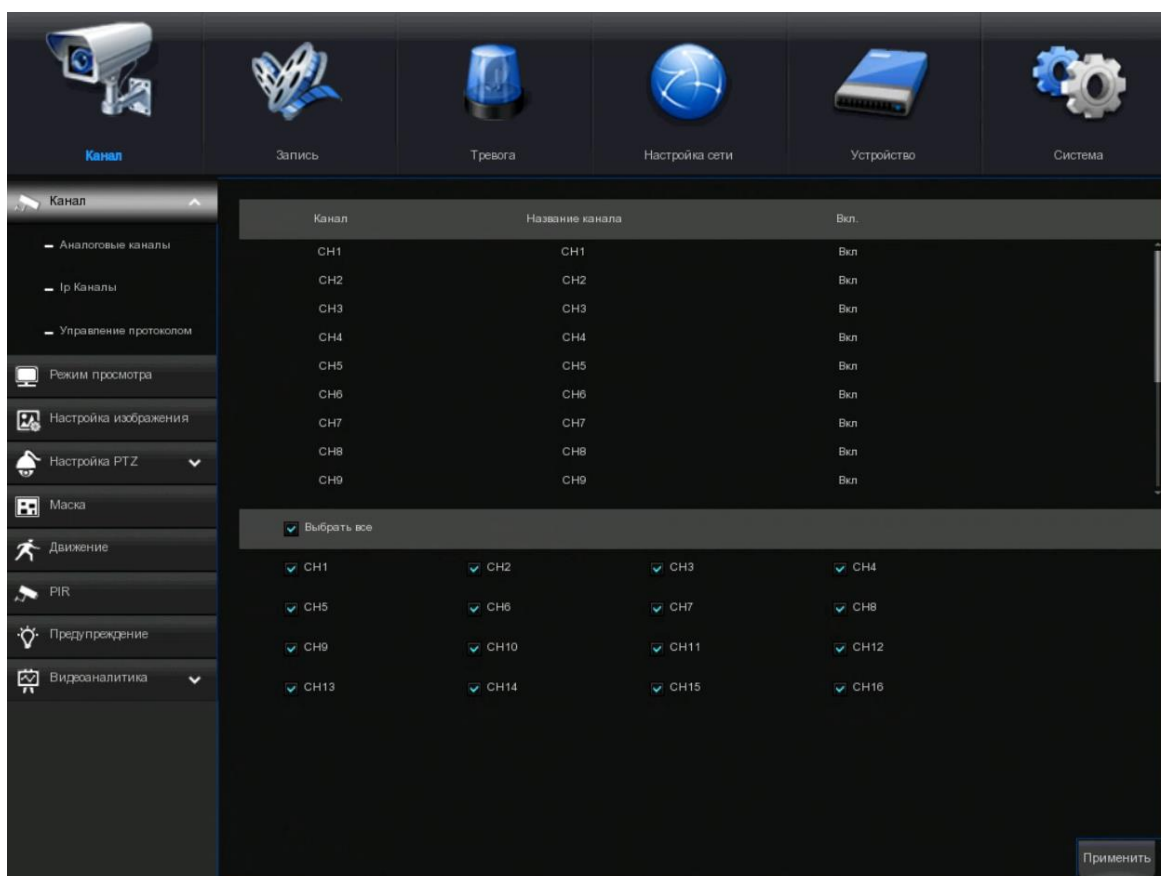

### 5.1 1-канальный

В этом разделе вы можете настроить камеру, дисплей живом просмотре, управлять IP-камерами, настроить изображение IP-камеры, настройку PTZ, настройку движения, режим преобразования и многое другое.

## 5.1.1 Аналоговые Каналы



## 5.1.2 IP-каналы

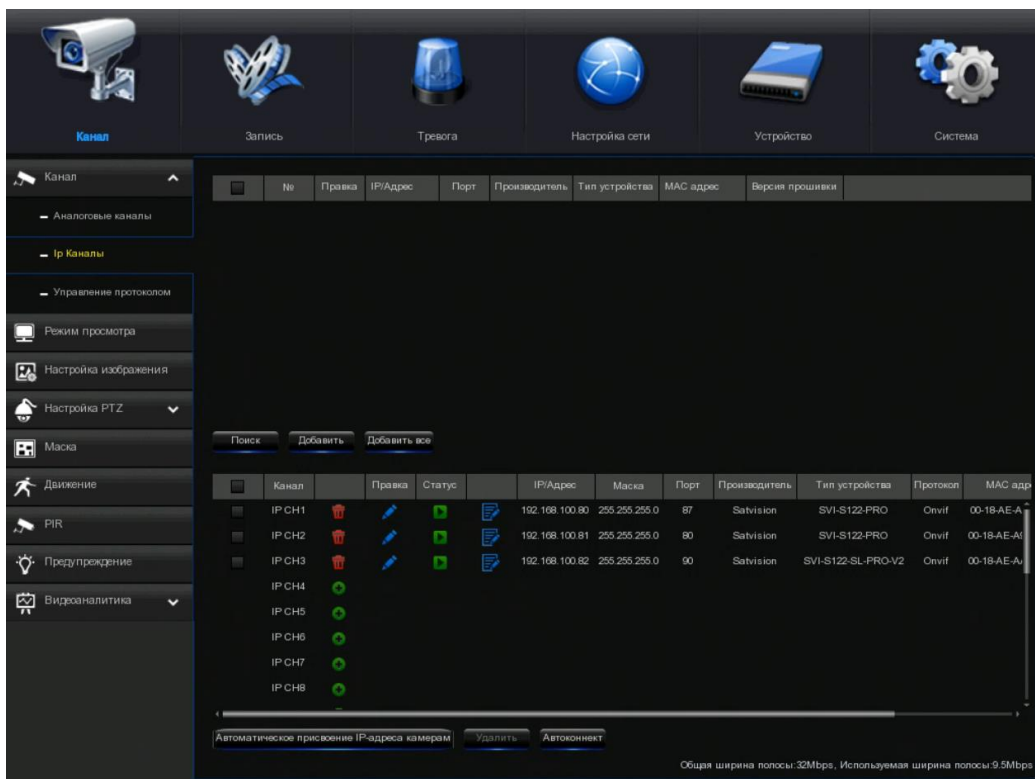

Нажмите кнопку «Поиск», чтобы найти IP-камеры из локальной сети, нажмите кнопку Добавить, чтобы добавить отдельную IP-камеру, нажмите кнопку «Добавить все», чтобы добавить все IP-камеры.

IP/Адрес	<input type="text"/>
Имя	IP CH4
Порт	80
Протокол	Внутренний
Пользователь	admin
Пароль	••••• <input type="checkbox"/> Показать пароль
Связанный канал	IP CH4

Поиск Автоконнект Добавленный Отмена

Нажмите кнопку **Поиск**, чтобы выполнить поиск IP-камер, а затем выберите одну из IP-камер в списке устройств.

**IP-адрес / домен:** IP-адрес или доменное IP-камеры.

**Название:** имя IP-камеры.

**Порт:** Порт IP-камеры.

**Протокол:** выберите протокол IP-камеры из выпадающего меню.

**Имя пользователя:** имя пользователя IP-камеры.

**Пароль:** пароль IP-камеры.

**Привязка канала:** выберите канал видеорегистратора, к которому вы хотите подключиться.

**Автоматическое назначение IP-адреса камере(камерам):** добавленная IP-камера не сможет подключиться, если ее IP-адрес не находится в одном сегменте сети с DVR. С помощью этой функции можно переназначить IP-адрес для всех добавленных IP-камер.

**Удаление канала:** выберите одну или несколько добавленных IP-камер и нажмите эту кнопку, чтобы удалить их.

**Ручной режим:** при установке в ручной режим пользователь может удалить или добавить сетевой IPC.

**Автоматический режим:** при установке в автоматический режим канал автоматически подключается к IPC на всех PoE-интерфейсах видеорегистратора. Пользователь не может удалить или добавить сетевой IPC к каналу.

### 5.1.3 Управление протоколом

С помощью «Диспетчера протоколов» вы можете редактировать свой собственный протокол RTSP для подключения IP-камеры.

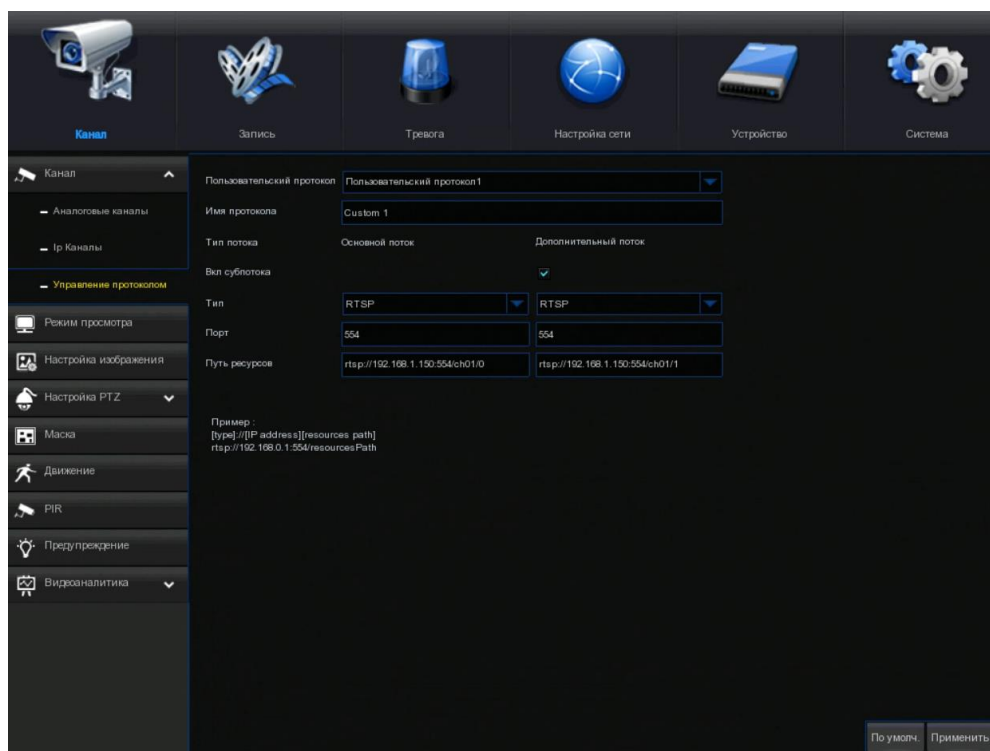

**Пользовательский протокол:** поддержка системы макс. 16 пользовательских параметров протокола.

**Имя протокола:** чтобы дать имя вашему пользовательскому протоколу.

**Включить доп. поток:** установите флажок, если вы хотите включить доп. поток.

**Тип:** теперь доступен только RTSP.

**Порт:** введите RTSP-порт вашей IP-камеры.

**Путь к ресурсам:** введите RTSP-адрес вашей IP-камеры.

## 5.1.4 Просмотр

Для настройки параметров камеры.

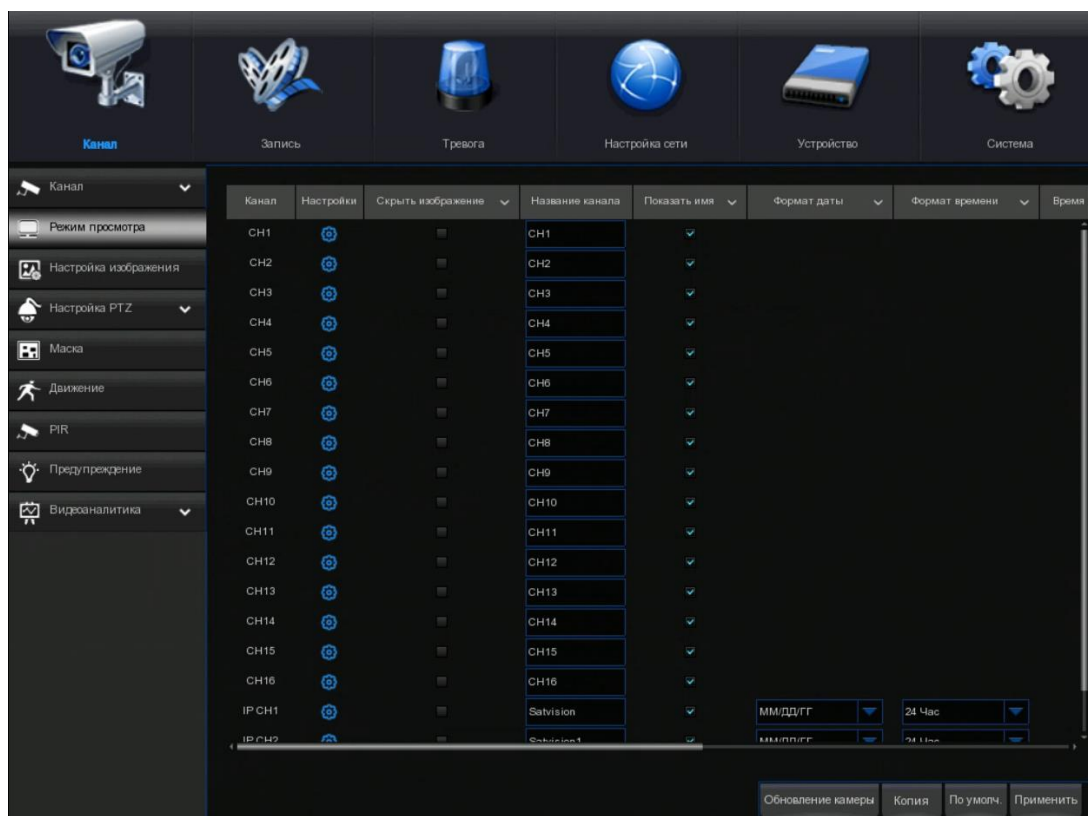

**Канал:** отображение названия канала.

**Настройка:** щелкните значок на странице настройки .

## 5.1.5 Управление изображением

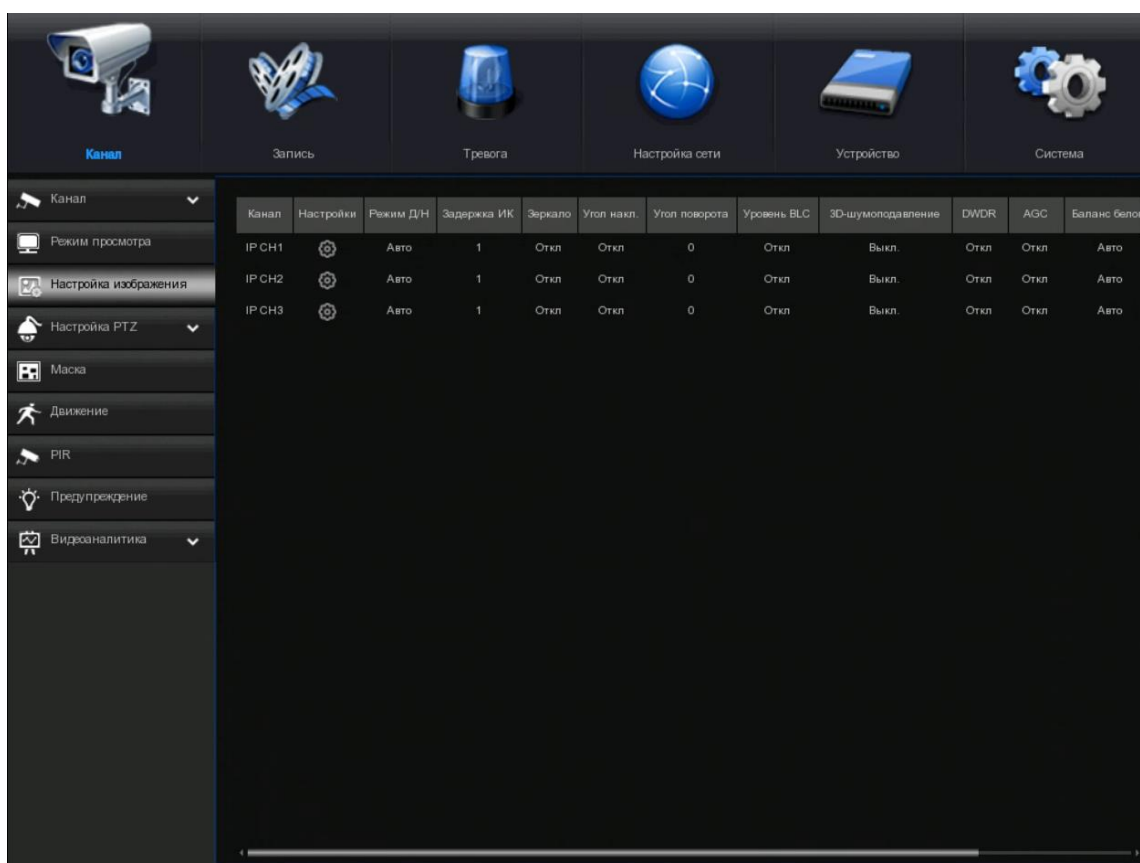

**Канал:** название канала.

**Настройка:** щелкните значок на странице настройки .

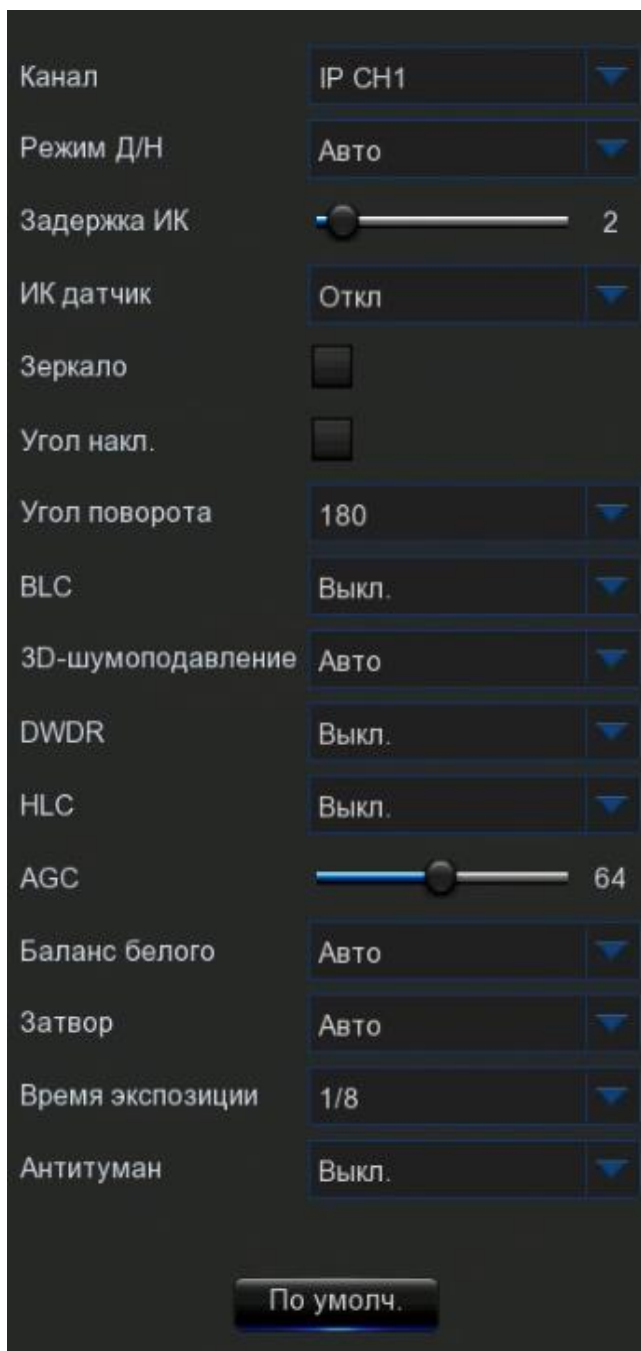

Выберите канал для настройки

Выберите нужный встроенный режим ИК-фильтра, чтобы обеспечить правильную работу камеры как днем, так и ночью.

Установите время задержки переключения ИК-отрезка

Проверьте, чтобы включить переворот объектива и угол наклона

Установите угол поворота

Чтобы включить или отключить компенсацию подсветки

Выберите уровень компенсации подсветки

Чтобы включить или отключить функцию 3D шумоподавления

Установите уровень шумоподавления 3D

Разрешить автоматическую регулировку яркости и контрастности видео при съемке в темноте с использованием ярких источников света.

Установите уровень WDR

Автоматическая регулировка усиления, тип установки: выкл / низкий / средний / высокий

Настройка баланса белого: авто / вручную

Отрегулируйте значение красного цвета для цвета изображения

Отрегулируйте зеленое значение для цвета изображения

Отрегулируйте значение синего цвета для цвета изображения

Установите режим затвора авто/ручной

Установите затвор в ручном режиме, установите время экспозиции камеры

Установите режим Defog: Отключить / Auto / Manual

Установить Дефог-это ручной режим, установить уровень для улучшения качества видео



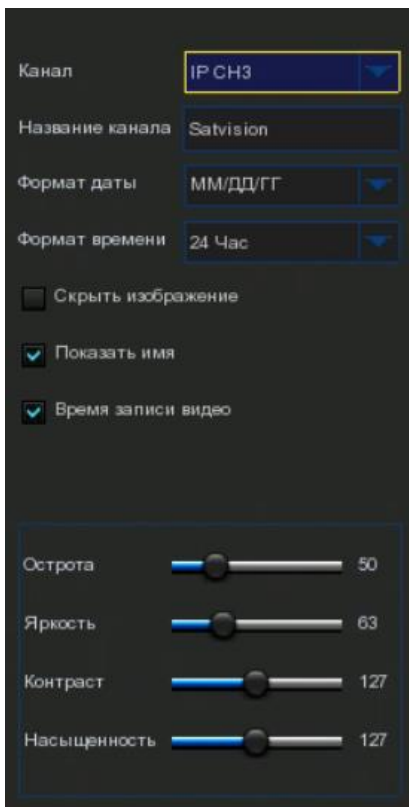

Выберите канал для настройки

Название камеры

Формат даты для отображения камеры (только для IP-камеры)

Формат времени для отображения камеры (только для IP-камеры)

Выключить показ видео на канале

Для отображения имени камеры в режиме просмотра

Для отображения времени в режиме

Отрегулируйте значение оттенка для цвета изображения

Отрегулируйте яркое значение для цвета изображения

Отрегулируйте значение контрастности для цвета изображения

Отрегулируйте значение насыщенности для цвета изображения

## 5.1.6 PTZ

Это меню позволяет настроить параметры PTZ (Pan-Tilt-Zoom) для купольной камеры.

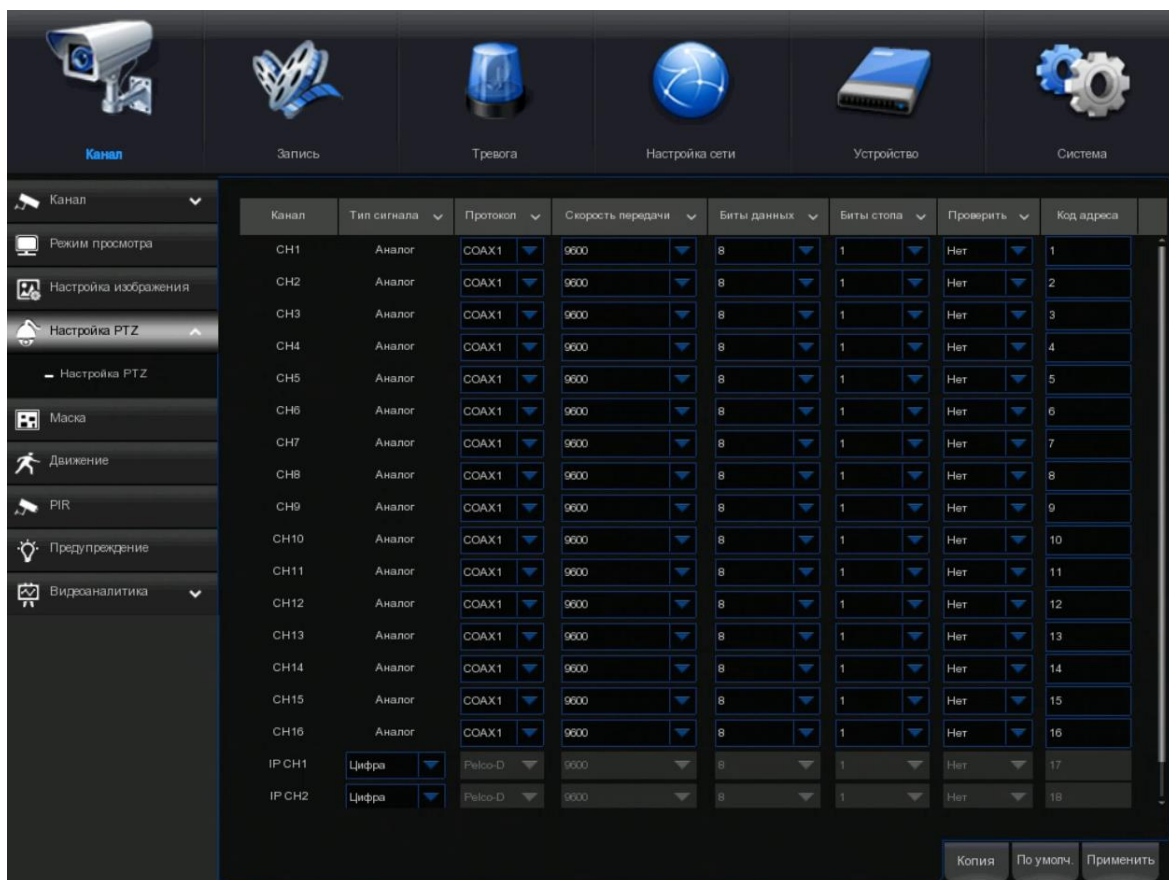

**Канал:** название канала.

**Тип сигнала:** аналоговый для аналоговых каналов, аналоговый и цифровой для IP-каналов.

**Протокол:** выберите протокол связи между камерой с поддержкой PTZ и видеорегистратором.

**Битрейт:** скорость передачи информации с видеорегистратора на PTZ-камеру. Убедитесь, что он соответствует уровню совместимости вашей камеры с поддержкой PTZ.

**DataBit / StopBit:** информация между видеорегистратором и PTZ-камерой передается в отдельных пакетах. Бит данных указывает количество отправленных битов, в то время как конечный бит указывает на конец пакета и начало следующего (информационного) пакета. Доступные параметры для DataBit: 8, 7, 6, 5. доступные параметры для стоп-бита - 1 или 2.

**Четность:** для проверки ошибок. Чтобы настроить этот параметр, обратитесь к документации вашей камеры с поддержкой PTZ.

**Круиз:** включение режима круиза. Для того чтобы использовать режим круиза, необходимо установить ряд предустановленных точек.

**Адрес:** установите адрес команды системы PTZ. Пожалуйста, обратите внимание, что для правильной работы каждой PTZ-камеры необходим уникальный адрес

### 5.1.6.1 управление PTZ

После завершения настройки PTZ вы можете использовать функцию PTZ для управления своей PTZ-камерой.

1) щелкните левой кнопкой мыши на канале на экране просмотра в реальном времени, чтобы открыть Панель быстрого доступа камеры, и выберите значок управления PTZ .

2) появится панель управления PTZ.

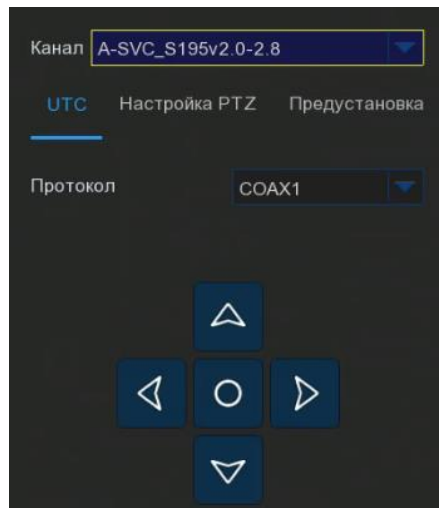
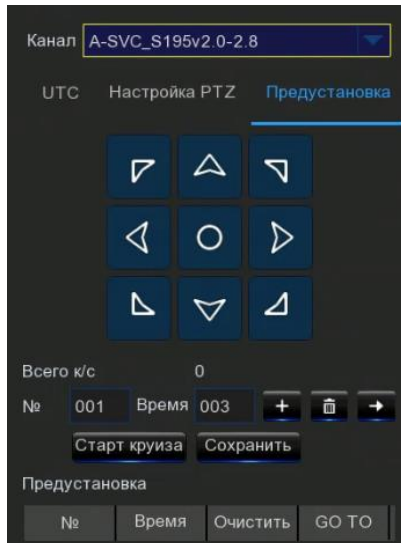
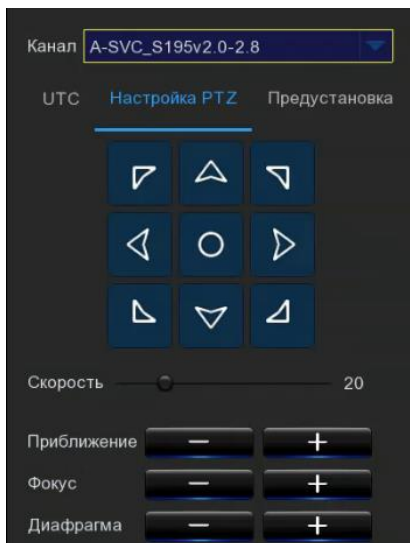

№.	Икона	Предмет	Описание
1		Канал	Нажмите  , чтобы выбрать канал PTZ-камеры
2		Тип	Настройки
3		Панель Указатель	А) Нажмите, чтобы запустить  / остановить PTZ Б) Нажмите кнопку вверх/вниз / влево/вправо, чтобы установить круиз PTZ-камеры
4		Скорость	Отрегулируйте скорость PTZ
5	- Зум +	Зум	Нажмите, чтобы увеличить/уменьшить масштаб изображения.
	- Фокус +	Фокус	Нажмите, чтобы настроить фокус
	- Диафрагма +	Диафрагма	Нажмите, чтобы настроить настройку диафрагмы
6		UTC	Нажмите кнопку UTC, чтобы настроить страницу UTC
7		Протокол	Нажмите кнопку  , Выберите протокол
8		Панель Указатель	А) Нажмите кнопку, чтобы запустить  / остановить UTC В) нажмите стрелку вверх/вниз / влево/вправо, чтобы переместить курсор в экранном меню UTC
9		Предустановка	Нажмите кнопку  отобразить страницу Настройки предустановки
10		Панель Указатель	А) Нажмите, чтобы запустить  / остановить предустановку курсора Б) Нажмите кнопку вверх/вниз / влево/вправо, чтобы переместить и установить заданные точки
11	Всего к/с	Всего к/с	Отображение общего количества предустановленных точек
12	Нет./Время	Нет./Время	Номер заданной точки; установите время, как долго камера будет оставаться в заданной точке
11		Набор	Введите номер конкретной предустановленной точки, нажмите эту кнопку, чтобы переместить PTZ-камеру в заданную точку
12		Удалить	Нажмите кнопку, чтобы удалить выбранную предустановленную точку
13		Стоп / Сохранить	Нажмите, а затем нажмите, чтобы сохранить настройки и предустановленные точки
13		Перейти	Нажмите, чтобы установить определенную заданную точку на PTZ-камере. Вы можете добавить до 255 предустановленных точек для видеорежистратора.

### 5.1.7 Движение

Это меню позволяет настроить параметры движения. Когда движение было обнаружено с помощью одной или нескольких камер Ваш видеорежистратор предупредит вас о потенциальной угрозе в вашем доме. Он делает это, отправляя вам электронное предупреждение с прикрепленным изображением с камеры для использования в качестве ссылки (если эта опция включена) и/или отправляя push-уведомления через мобильное приложение.

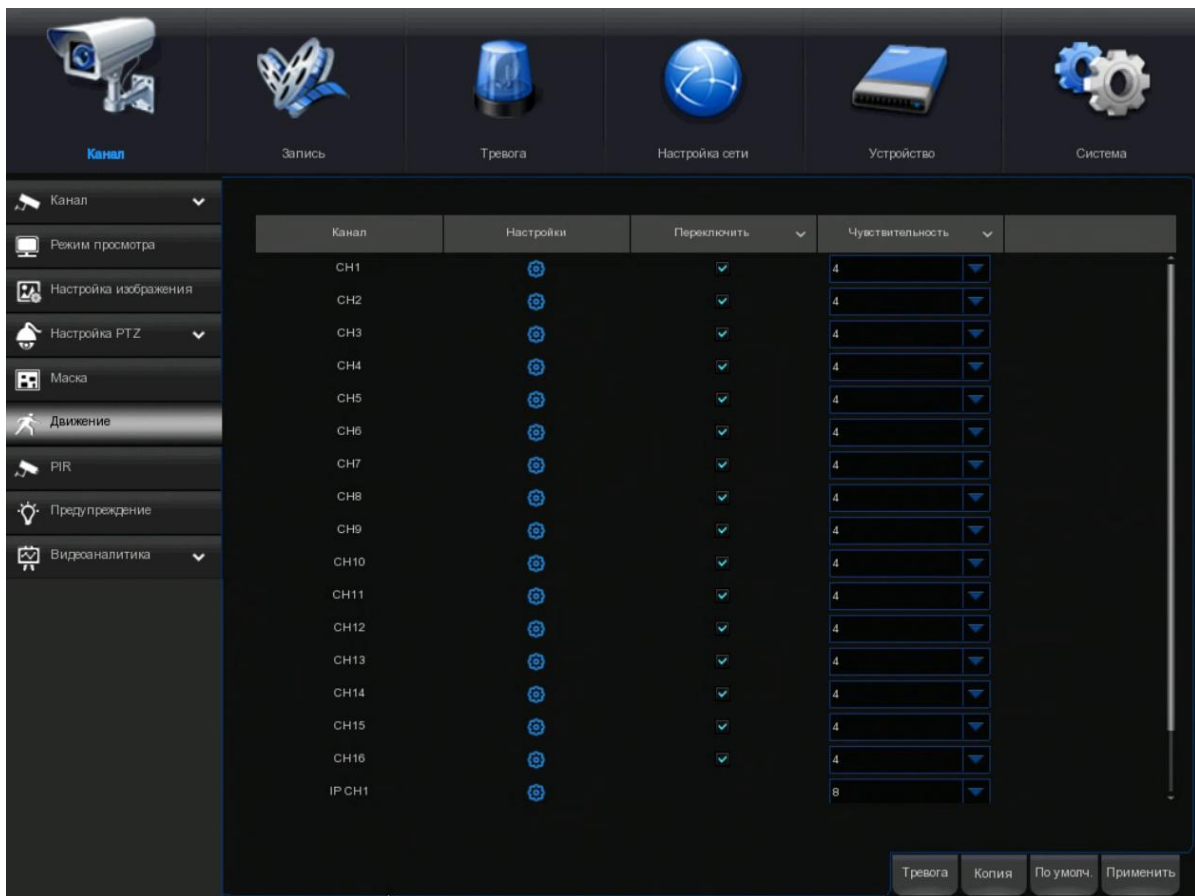

Настройка: щелкните значок на странице настройки .

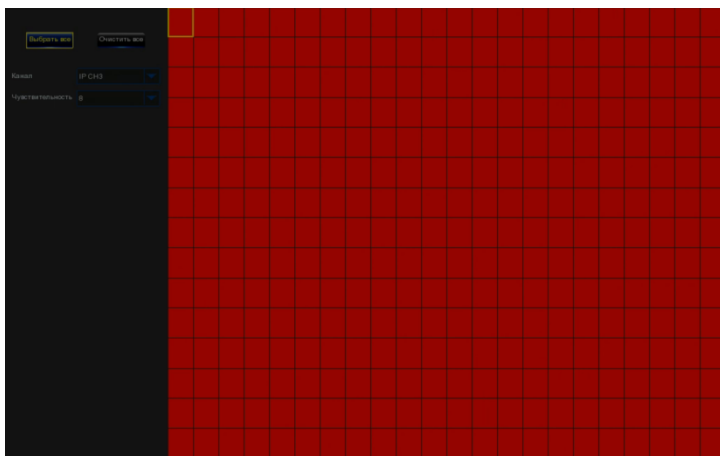

Переключатель: включение или отключение обнаружения движения.

Чувствительность: установите уровень чувствительности. Уровень 1-самый низкий уровень чувствительности, а уровень 8 - самый высокий уровень чувствительности.

### Зона Обнаружения Движения:

По умолчанию весь экран помечен для обнаружения движения (красные блоки). Если вы хотите отключить обнаружение движения в определенной области, щелкните курсор сетки, а затем перетащите мышью, чтобы выделить область, чтобы снять отметку с области в прозрачные блоки. После завершения настройки нажмите правую кнопку мыши, чтобы вернуться, и нажмите кнопку **СОХРАНИТЬ**, чтобы сделать настройку области эффективной.

## 5.1.8 PIR

Нажмите кнопку **PIR**, а затем нажмите кнопку настройка, чтобы настроить функцию обнаружения движения PIR:

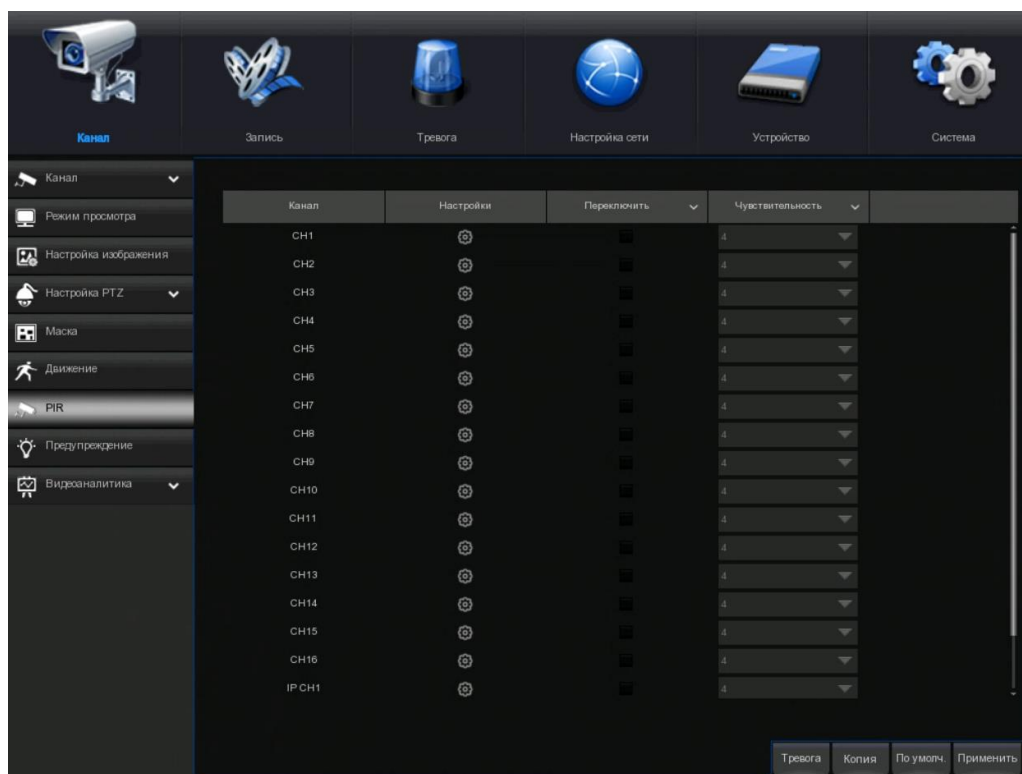

Канал

Показать аналоговый канал и IP-канал

Настройки

Настройка области монитора для PIR

Выбрать все

Нажмите кнопку **Выбрать все**, система автоматически устанавливает обнаружение движения функции PIR.

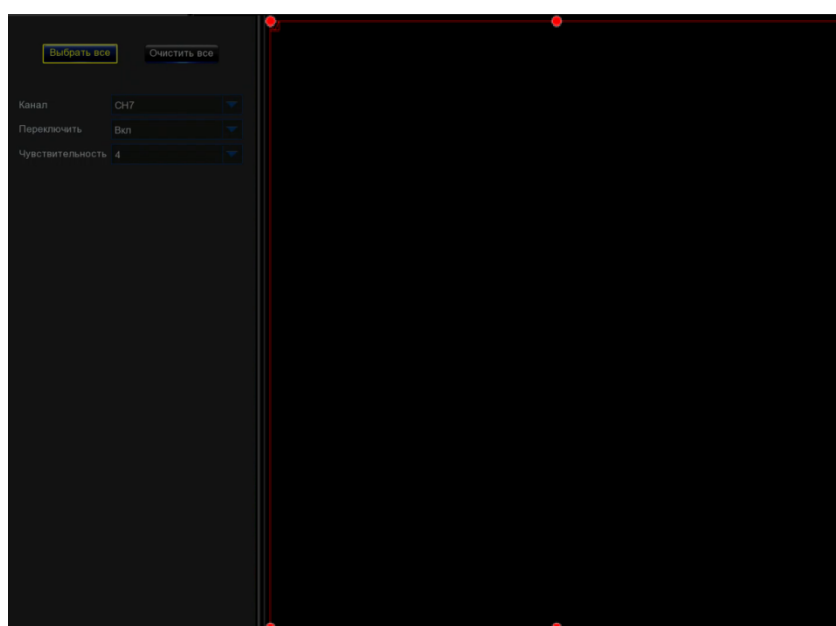

Вы можете установить область для функции обнаружения движения PIR щелчком мыши :

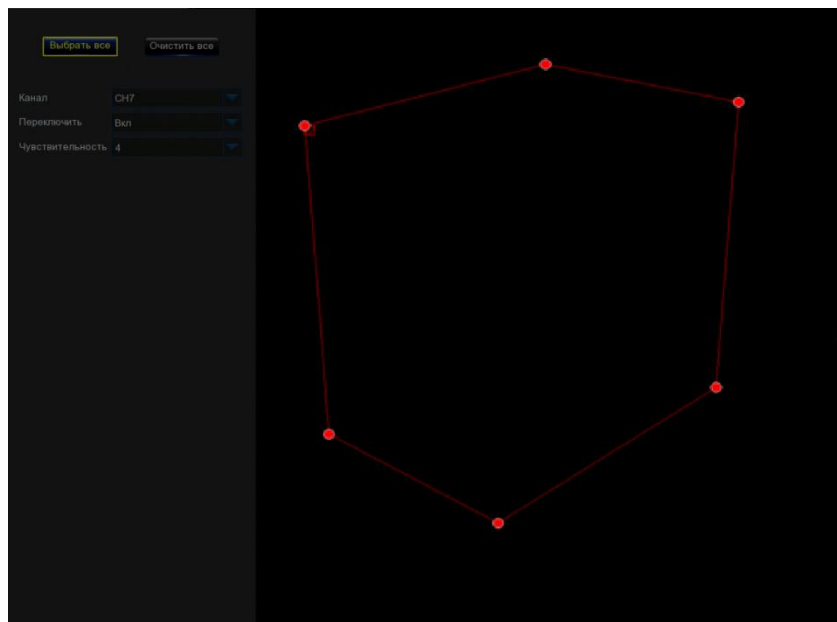

Настройка сигнализации PIR, пожалуйста, просмотрите 5.3.2

### 5.1.9 Маска

Это меню позволяет вам создавать зоны конфиденциальности, если вы хотите частично покрыть какую-то определенную часть изображения. Вы можете создать до 4 зон конфиденциальности в любом размере и местоположении на изображении камеры. Включите зону конфиденциальности и выберите, сколько зон вам нужно. Зона(ы) отображается как «красный ящик». Нажмите на край красного прямоугольника и перетащите его в любой размер, чтобы создать зону конфиденциальности.

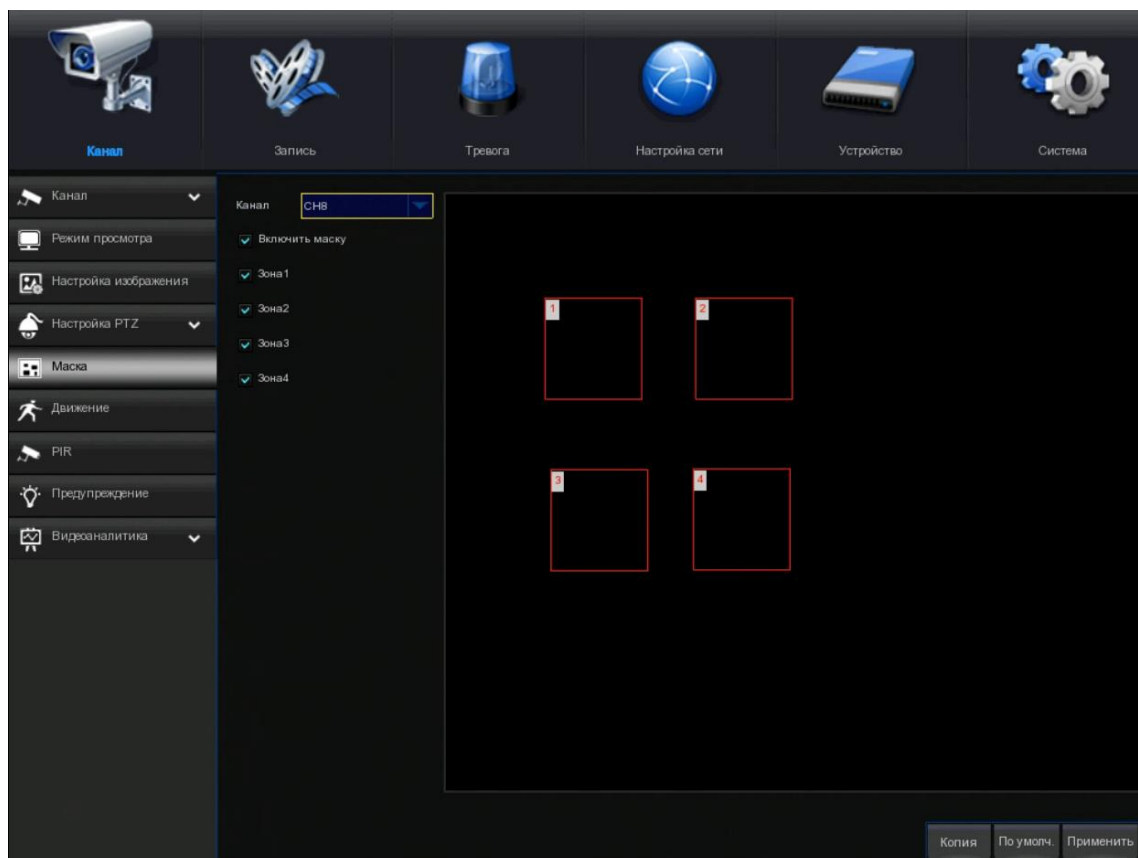

Примечание: область зон конфиденциальности, которую вы установили, будет невидима как в режиме реального времени, так и при записи видео.

### 5.1.10 Интеллектуальная система

Дополнительные интеллектуальные функции, включая PID (обнаружение вторжений по периметру), LCD (обнаружение пересечения линий), SOD (обнаружение стационарных объектов), PD (обнаружение пешеходов), FD (обнаружение лиц) и CC (подсчет посетителей).

#### 5.1.10.1 PID (обнаружение вторжений по периметру)

Функция обнаружения вторжения периметра обнаруживает людей, транспортное средство или другие объекты, которые входят и слоняются в заранее определенном виртуальном регионе, и некоторые определенные действия могут быть предприняты при срабатывании сигнализации.

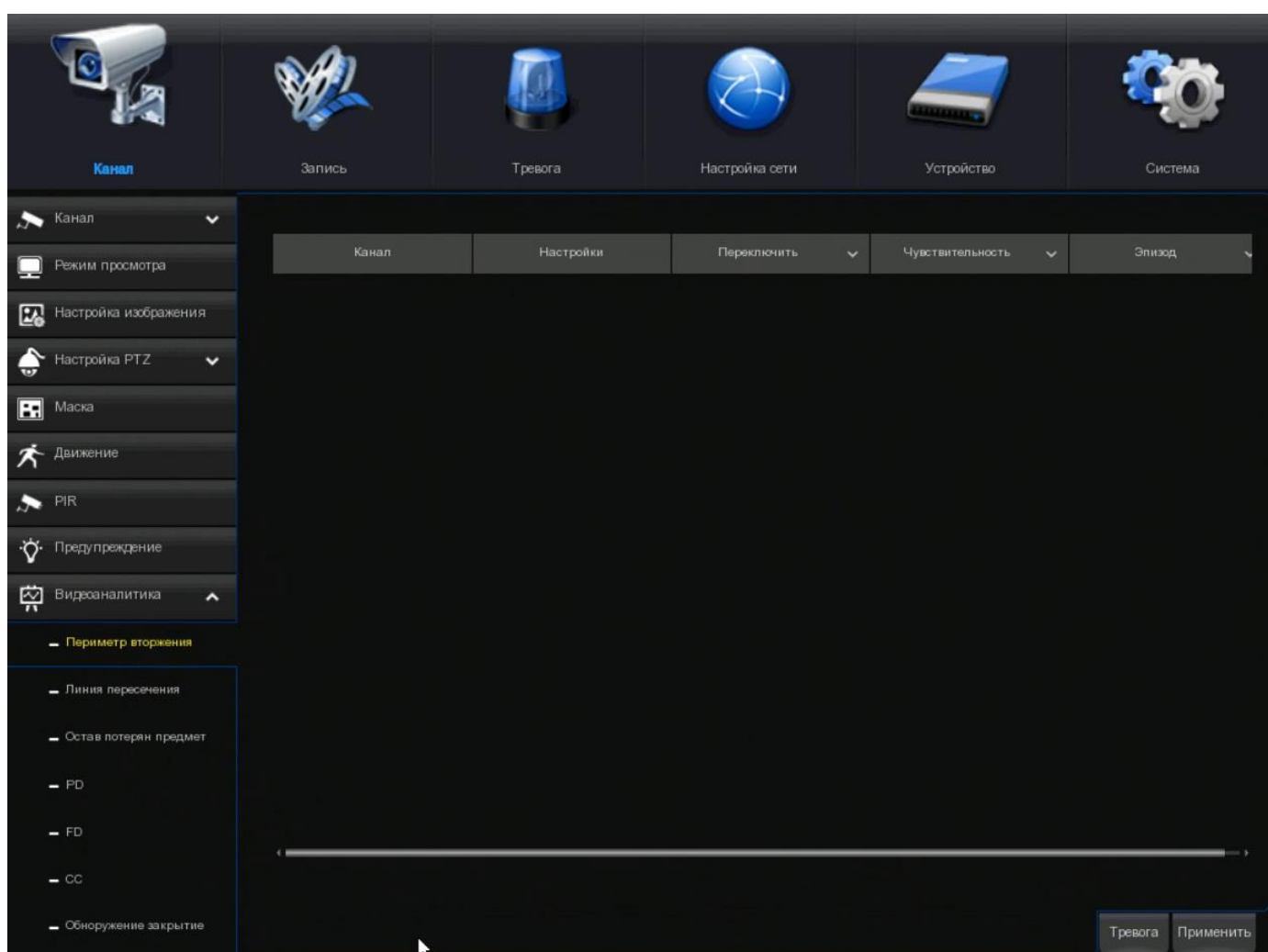

Канал: выберите канал, который вы хотите настроить

Переключатель: включение или отключение функции PID.

Зуммер: отключите или активируйте зуммер, чтобы он издавал сигнал тревоги через 10, 20, 40 или 60 секунд после срабатывания обнаружения.

Чувствительность: уровень чувствительности составляет от 1 до 4. Более высокая чувствительность будет легче вызвать обнаружение.



Сцена: установка сцены включает в себя внутреннее и наружное пространство. Пожалуйста, выберите сцену, чтобы она соответствовала месту установки вашей камеры.

Линии IVA: включение или отключение линий IVA.

Запись поста: вы можете установить, как долго после того, как произойдет событие, которое видеорегистратор будет продолжать записывать.

Время защелкивания: для настройки времени внешней сигнализации при срабатывании детектора.

Тревога выхода: если Ваш видеорегистратор поддерживает подключение к внешнему сигнальному устройству, вы можете настроить излучение сигнала тревоги.

Показать уведомление: при срабатывании функции PID на экране будет отображаться буква «S».

Отправить электронное письмо: если сработает сигнал тревоги, то на ваш предустановленный адрес электронной почты будет отправлено электронное письмо.

Полный экран: когда срабатывает обнаружение, канал будет увеличен до полного экрана.

Канал записи: чтобы выбрать канал(ы), который(е) вы хотите записать, когда срабатывает обнаружение.

Область: Нажмите кнопку «Настройка», чтобы нарисовать виртуальную область на изображении камеры.

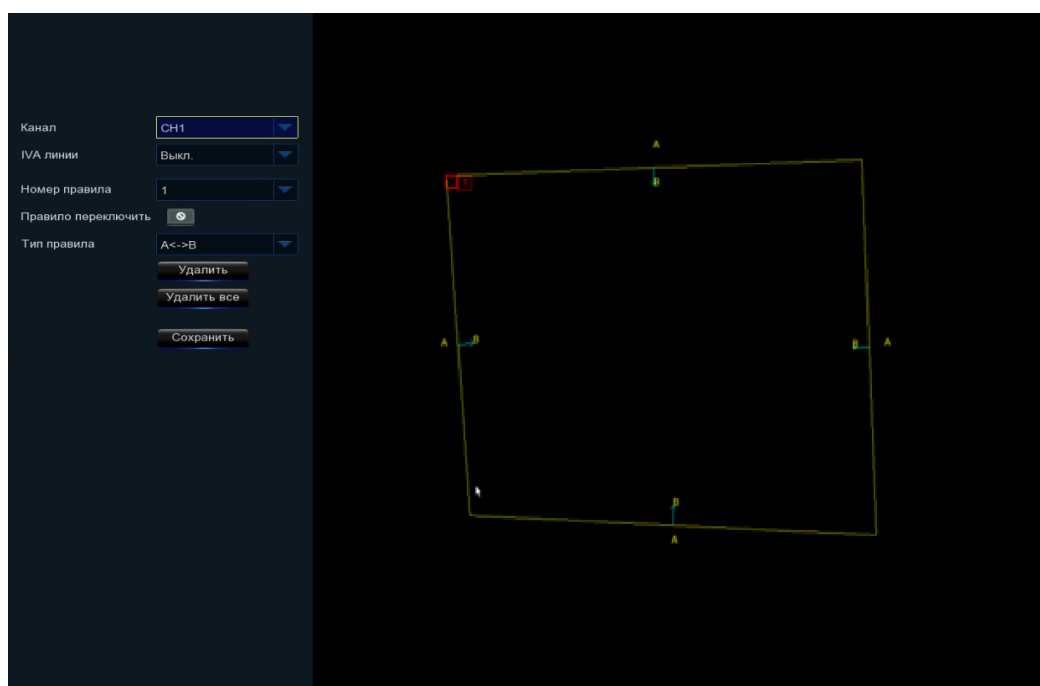

1. Выберите один из номеров правил. Это количество PID области. Максимум 4 области, которые вы можете установить для функции PID.

2. Чтобы включить обнаружение в переключателе правил.

3. Выберите тип правила.

A→B: видеорегистратор будет обнаружить только действие со стороны A в сторону B;

B→A: DVR будет обнаружить только действие со стороны B на сторону A;

A↔B: видеорегистратор будет обнаруживать действие с любой стороны B на сторону A или со стороны A на сторону B.



4. Используйте мышь, чтобы щелкнуть 4 точки на изображении камеры, чтобы нарисовать виртуальную область. Острые области должны быть выпуклым многоугольником. Вогнутый многоугольник не удастся сохранить.

5. Нажмите кнопку **СОХРАНИТЬ**, чтобы сохранить ваши настройки.

6. Если вы хотите изменить положение или резкость области, нажмите на Красное поле в области, границы области будут изменены на красный цвет. Продолжительное нажатие левой кнопки мыши для перемещения положения области или перетаскивание углов для изменения размера области.

7. Если вы хотите удалить одну из областей с изображения камеры, щелкните Красное поле в этом регионе и нажмите кнопку «Удалить». Нажмите кнопку «Удалить все», чтобы удалить все регионы.

Уведомление:

1) периметр не должен находиться слишком близко к краям/углам изображения камеры, так как он может не сработать при обнаружении цели, проходящей через края/углы.

2) Форма областей не должна быть слишком узкой/малой, так как она может не сработать при обнаружении цели, проходящей за пределами периметра.

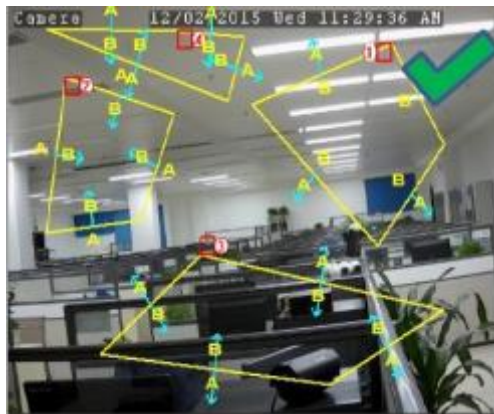

#### 5.1.10.2 LCD (обнаружение пересечения линий)

Функция обнаружения пересечения линии обнаруживает людей, транспортное средство или другие объекты, которые пересекают заранее определенную виртуальную линию, и некоторые определенные действия могут быть предприняты при срабатывании сигнализации.

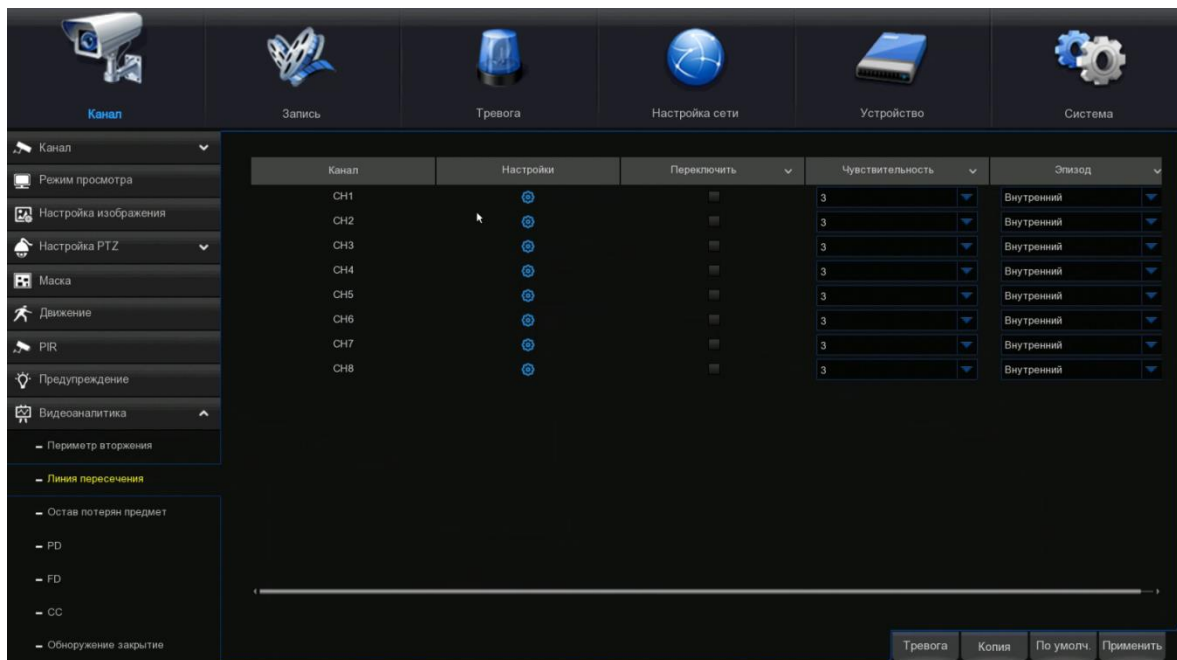

**Канал:** выберите канал, который вы хотите настроить.

**Переключатель:** включение или выключение функции ЖК-дисплея.

**Зуммер:** отключите или активируйте зуммер, чтобы он издавал сигнал тревоги через 10, 20, 40 или 60 секунд после срабатывания обнаружения.

**Чувствительность:** уровень чувствительности составляет от 1 до 4. Более высокая чувствительность будет легче вызвать обнаружение.

**Сцена:** установка сцены включает в себя внутреннее и наружное пространство. Пожалуйста, выберите сцену, чтобы она соответствовала месту установки вашей камеры.

**Линии IVA:** включение или отключение линий IVA.

**Запись поста:** вы можете установить, как долго после того, как произойдет событие, которое видеорегистратор будет продолжать записывать.

**Время защелкивания:** для настройки времени внешней сигнализации при срабатывании детектора.

**Тревога выхода:** если ваш видеорегистратор поддерживает подключение к внешнему сигнальному устройству, вы можете настроить излучение сигнала тревоги.

**Показать сообщение:** при срабатывании функции ЖК-дисплея на экране появится буква «S».

**Отправить электронное письмо:** если сработает сигнал тревоги, то на ваш предустановленный адрес электронной почты будет отправлено электронное письмо.

**Полный экран:** когда срабатывает обнаружение, канал будет увеличен до полного экрана.

**Канал записи:** чтобы выбрать канал(ы), который (ы) вы хотите записать, когда срабатывает обнаружение.

**Область:** Нажмите кнопку «Настройка», чтобы нарисовать виртуальную линию на изображении камеры.

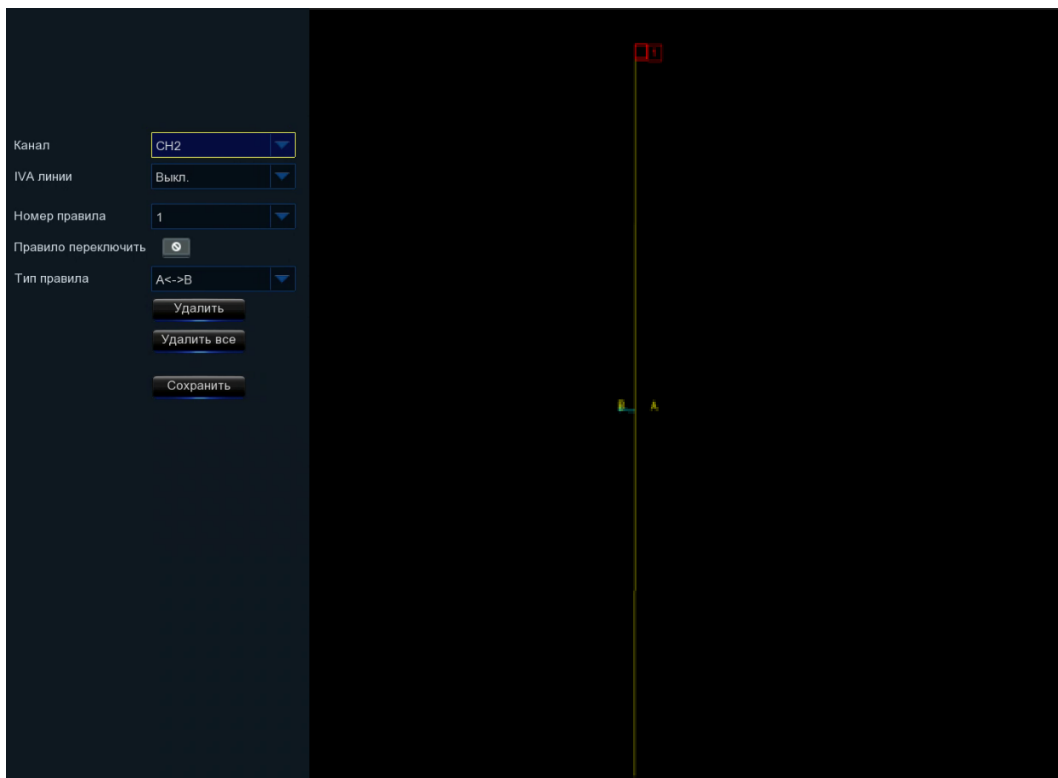

1. Выберите один из номеров правил. Это количество жидкокристаллических линий. Максимум 4 линии, которые вы можете нарисовать.
2. Чтобы включить обнаружение в переключателе правил.
3. Выберите тип правила.

A→B: видеорегистратор будет обнаружить только действие со стороны A в сторону B.

B→A: DVR будет обнаружить только действие со стороны B на сторону A;

A↔B: видеорегистратор будет обнаруживать действие с любой стороны B на сторону A или со стороны a на сторону B.

4. Используйте мышь, чтобы щелкнуть 2 точки на изображении камеры, чтобы нарисовать виртуальную линию.
5. Нажмите кнопку «Сохранить», чтобы сохранить ваши настройки.
6. Если вы хотите изменить положение или длину линии, нажмите на Красное поле в строке, цвет линии будет изменен на красный цвет. Продолжительное нажатие левой кнопки мыши для перемещения линии или перетаскивание клемм для изменения длины или положения линии.
7. Если вы хотите удалить одну из линий с изображения камеры, щелкните Красное поле в строке и нажмите кнопку «Удалить». Нажмите кнопку «Удалить все», чтобы удалить все строки.

#### **Уведомление:**

- 1) линии не должны быть слишком близко к краям изображения камеры, чтобы избежать любого сбоя в срабатывании сигнализации, когда цель пересекает ее.
- 2) линии не должны быть установлены слишком короткими, чтобы избежать любого сбоя в срабатывании сигнализации, когда цель проходит вне его.



### 5.1.10.3 SOD (оставленные потерянные предмет)

Функция обнаружения стационарных объектов обнаруживает объекты, оставшиеся или потерянные в заранее определенном регионе, такие как багаж, кошелек, опасные материалы и т.д., и ряд действий может быть предпринят, когда срабатывает сигнал тревоги.

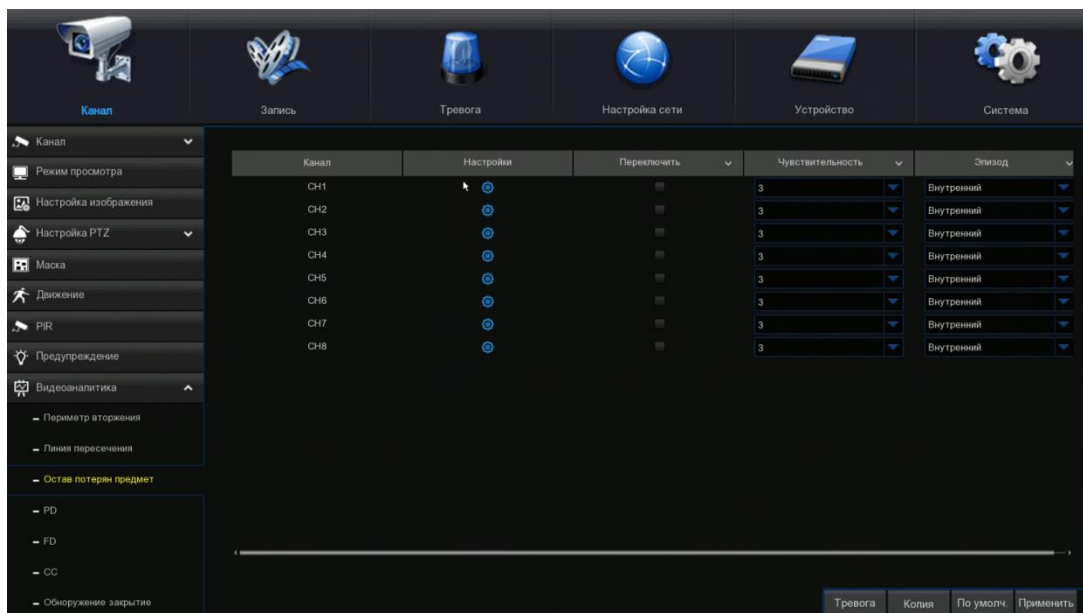

**Канал:** чтобы выбрать канал, который вы хотите настроить.

**Переключатель:** для включения или отключения функции SOD.

**Зуммер:** отключить или активировать зуммер для подачи сигнала тревоги через 10, 20, 40 или 60 секунд после срабатывания детектора.

**Чувствительность:** уровень чувствительности составляет от 1 до 4, а значение по умолчанию равно 2. Более высокая чувствительность будет легче вызвать обнаружение.

**Сцена:** установка сцены включает в себя внутреннее и наружное пространство. Пожалуйста, выберите сцену, чтобы она соответствовала месту установки вашей камеры.

**Линии IVA:** включение или отключение линий IVA.

**Запись поста:** вы можете установить, как долго после того, как произойдет событие, которое видеорегистратор будет продолжать записывать.

**Время защелкивания:** для настройки времени внешней сигнализации при срабатывании детектора.

**Тревога выхода:** если Ваш видеорегистратор поддерживает подключение к внешнему сигнальному устройству, вы можете настроить излучение сигнала тревоги.

**Показать сообщение:** буква «S» будет отображаться на экране при срабатывании интеллектуального обнаружения.

**Отправить электронное письмо:** если сработает сигнал тревоги, то на ваш предустановленный адрес электронной почты будет отправлено электронное письмо.

**Полный экран:** когда срабатывает обнаружение, канал будет увеличен до полного экрана.

**Канал записи:** чтобы выбрать канал(ы), который(е) вы хотите записать, когда срабатывает обнаружение.

**Область:** Нажмите кнопку «Настройка», чтобы нарисовать виртуальную область на изображении камеры.

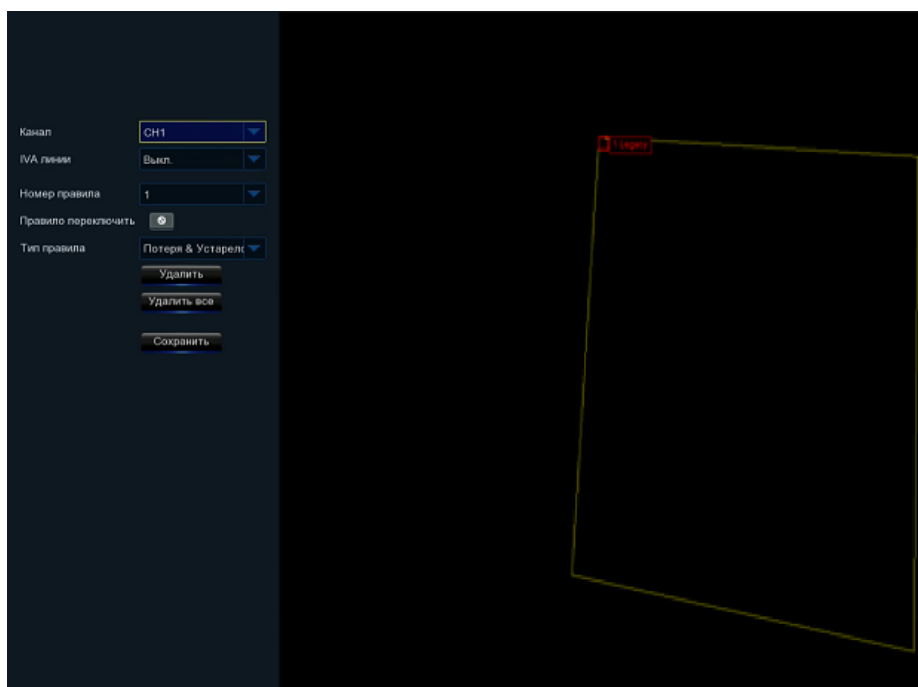

1. Выберите один из номеров правил. Это количество дерновой площади. Максимум 4 области, которые вы можете установить для функции SOD.

2. Чтобы включить обнаружение в переключателе правил.

3. Выберите тип правила.

Оставленные: видеорегистратор будет обнаруживать только оставшиеся объекты;

Потерянный: видеорегистратор будет обнаруживать только потерянные объекты;

Оставленные & Потерянный: DVR будет обнаруживать как оставшиеся, так и потерянные объекты.

4. Используйте мышь, чтобы щелкнуть 4 точки на изображении камеры, чтобы нарисовать виртуальную область. Острые области должны быть выпуклым многоугольником. Вогнутый многоугольник не удастся сохранить.

5. Нажмите кнопку «Сохранить», чтобы

Уведомление:

1) зона обнаружения должна быть больше или равна размеру обнаруженного объекта, например обнаружению белой бутылки.

2) обнаруженный объект не может быть покрыт.



#### 5.1.10.4 PD (обнаружение пешеходов)

Функция обнаружения пешеходов обнаруживает движущихся людей в заранее определенном регионе, и при срабатывании сигнализации может быть предпринят ряд действий.

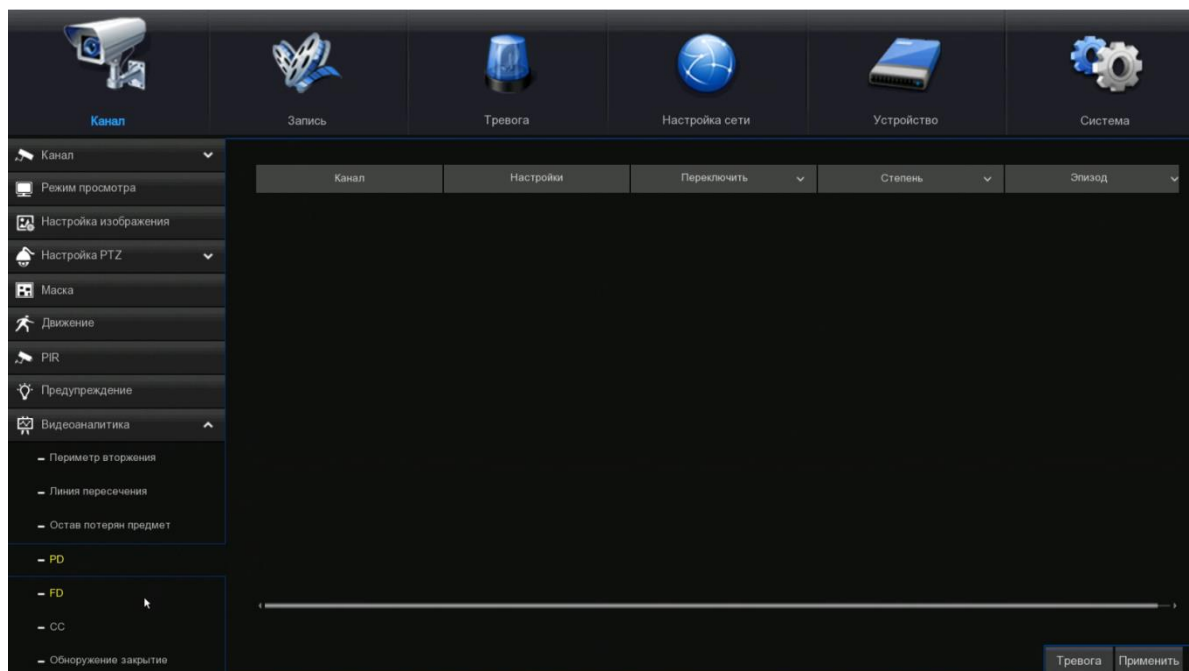

**Канал:** чтобы выбрать канал, который вы хотите настроить.

**Переключатель:** для включения или отключения функции PD.

**Зуммер:** отключить или активировать зуммер для подачи сигнала тревоги через 10, 20, 40 или 60 секунд после срабатывания детектора.

**Уровень:** Маленький, Средний И Большой. Малый уровень рекомендуется для обнаружения объектов на большом расстоянии. Большой уровень рекомендуется для обнаружения объектов на небольшом расстоянии.

**Сцена:** установка сцены включает в себя внутреннее и наружное пространство. Пожалуйста, выберите сцену, чтобы она соответствовала месту установки вашей камеры.

**Запись поста:** вы можете установить, как долго после того, как произойдет событие, которое видеорегистратор будет продолжать записывать.

**Время зацелкивания:** для настройки времени внешней сигнализации при срабатывании детектора.

**Тревога выхода:** если Ваш видеорегистратор поддерживает подключение к внешнему сигнальному устройству, вы можете настроить излучение сигнала тревоги.

**Показать сообщение:** при срабатывании интеллектуального детектора на экране появится буква «S».



**Отправить электронное письмо:** если сработает сигнал тревоги, то на ваш предустановленный адрес электронной почты будет отправлено электронное письмо.

**Полный экран:** когда срабатывает обнаружение, канал будет увеличен до полного экрана.

**Канал записи:** чтобы выбрать канал(ы), который(е) вы хотите записать, когда срабатывает обнаружение.

**Область:** Нажмите кнопку «Настройка», чтобы нарисовать виртуальную область на изображении камеры.

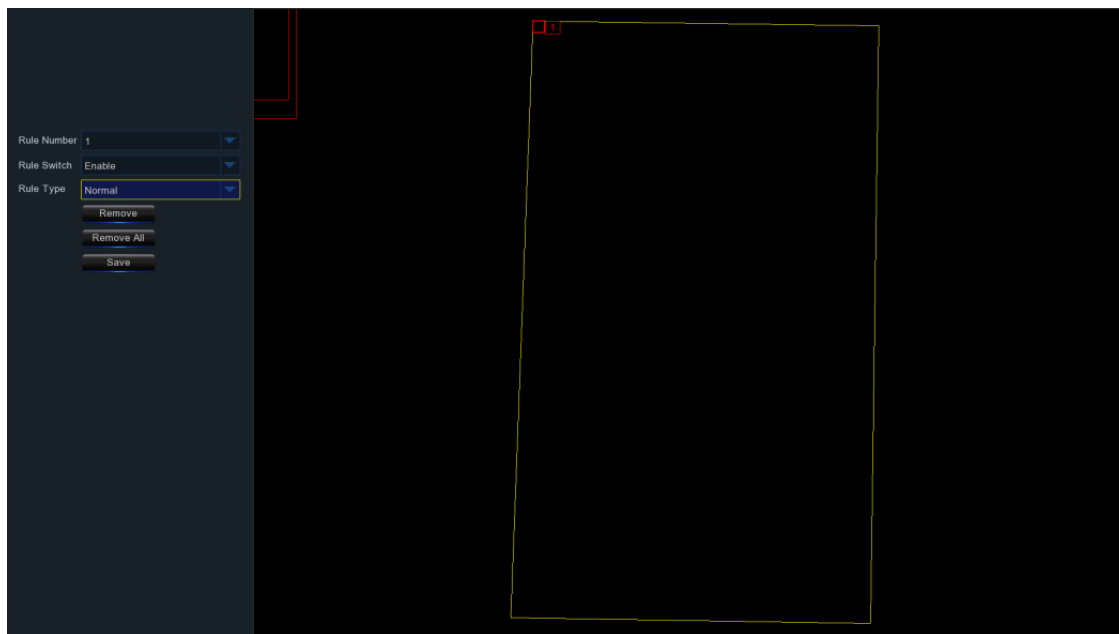

1. Выберите один из номеров правил. Это номер участка PD. Максимум 4 области, которые вы можете установить для функции PD.
2. Чтобы включить обнаружение в переключателе правил.
3. Выберите тип правила, только обычный доступный для этого обнаружения.
4. Используйте мышь, чтобы щелкнуть 4 точки на изображении камеры, чтобы нарисовать виртуальную область. Острые области должно быть выпуклым многоугольником. Вогнутый многоугольник спасти не удастся.
5. Нажмите кнопку «Сохранить», чтобы сохранить ваши настройки.
6. Если вы хотите настроить размер области, нажмите на Красное поле в области, границы области будут изменены на красный цвет. Продолжительное нажатие левой кнопки мыши позволяет переместить всю область целиком или перетащить углы, чтобы изменить размер области.
7. Если вы хотите удалить одну из областей с изображения камеры, щелкните Красное поле в этом регионе и нажмите кнопку Удалить. Нажмите кнопку Удалить все, чтобы удалить все регионы.

**Уведомление:**

- 1) район обнаружения не должен находиться в зоне, недоступной для людей.
- 2) обнаруженные люди должны быть полностью окружены в регионе.



### 5.1.10.5 FD (распознавание лиц)

Функция распознавания лиц обнаруживает, что лица движущихся людей появляются в заранее определенной области, и при срабатывании сигнализации может быть предпринят ряд действий.

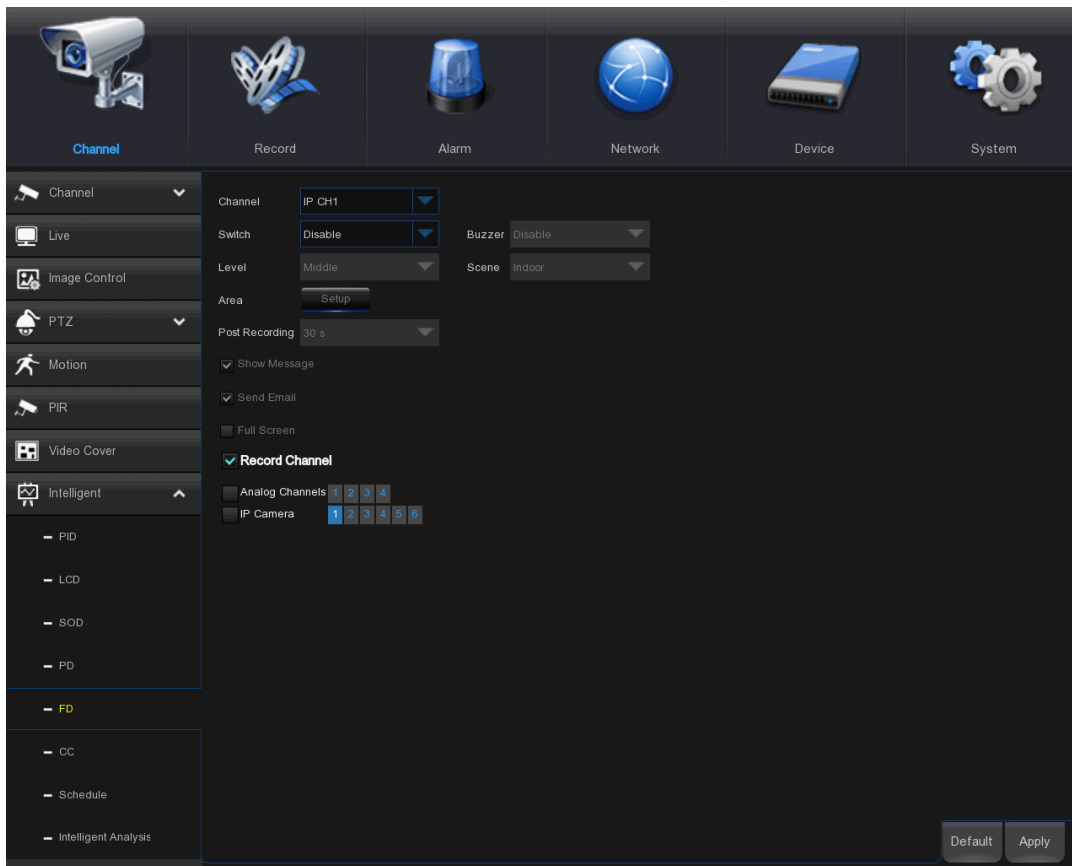

**Канал:** чтобы выбрать канал, который вы хотите настроить.

**Включить:** чтобы включить или отключить функцию FD.

**Зуммер:** отключить или активировать зуммер для подачи сигнала тревоги через 10, 20, 40 или 60 секунд после срабатывания детектора.

**Уровень:** Маленький, Средний И Большой. Малый уровень рекомендуется для обнаружения объектов на большом расстоянии. Большой уровень рекомендуется для обнаружения объектов на небольшом расстоянии.

**Сцена:** установка сцены включает в себя крытый и открытый. Пожалуйста, выберите сцену, чтобы она соответствовала месту установки вашей камеры.

**Запись поста:** вы можете установить, как долго после того, как произойдет событие, которое видеорегистратор будет продолжать записывать.

**Время защелкивания:** для настройки времени внешней сигнализации при срабатывании детектора.



**Тревожный выход:** если Ваш видеорегистратор поддерживает подключение к внешнему сигнальному устройству, вы можете настроить излучение сигнала тревоги.

**Показать сообщение:** при срабатывании интеллектуального детектора на экране появится буква "S".

**Отправить электронное письмо:** если сработает сигнал тревоги, то на ваш предустановленный адрес электронной почты будет отправлено электронное письмо.

**Полный экран:** когда срабатывает обнаружение, канал будет увеличен до полного экрана.

**Канал записи:** чтобы выбрать канал(ы), который(е) вы хотите записать, когда срабатывает обнаружение.

**Область:** Нажмите кнопку «Настройка» чтобы нарисовать виртуальную область на изображении камеры.

1. Выберите один из номеров правил. Это количество ФД области. Максимум 4 области, которые вы можете установить для функции FD.
2. Чтобы включить обнаружение в переключателе правил.
3. Выберите тип правила, только обычный доступный для этого обнаружения.
4. Используйте мышь, чтобы щелкнуть 4 точки На изображении камеры, чтобы нарисовать виртуальную область. Острые области должно быть выпуклым многоугольником. Вогнутый многоугольник спасти не удастся.
5. Нажмите кнопку «Сохранить», чтобы сохранить ваши настройки.
6. Если вы хотите настроить размер области, нажмите на Красное поле в области, границы области будут изменены на красный цвет. Продолжительное нажатие левой кнопки мыши позволяет переместить всю область целиком или перетащить углы, чтобы изменить размер области.
7. Если вы хотите удалить одну из областей с изображения камеры, щелкните Красное поле в этом регионе и нажмите кнопку «Удалить». Нажмите кнопку «Удалить все», чтобы удалить все регионы.

Уведомление:

- 1) район обнаружения не должен находиться в зоне, недоступной для людей.
- 2) область должна включать в себя полную переднюю грань.



### 5.1.10.6 СС (подсчет посетителей)

Функция перекрестного счета подсчитывает время перемещения объектов или людей по виртуальным линиям.

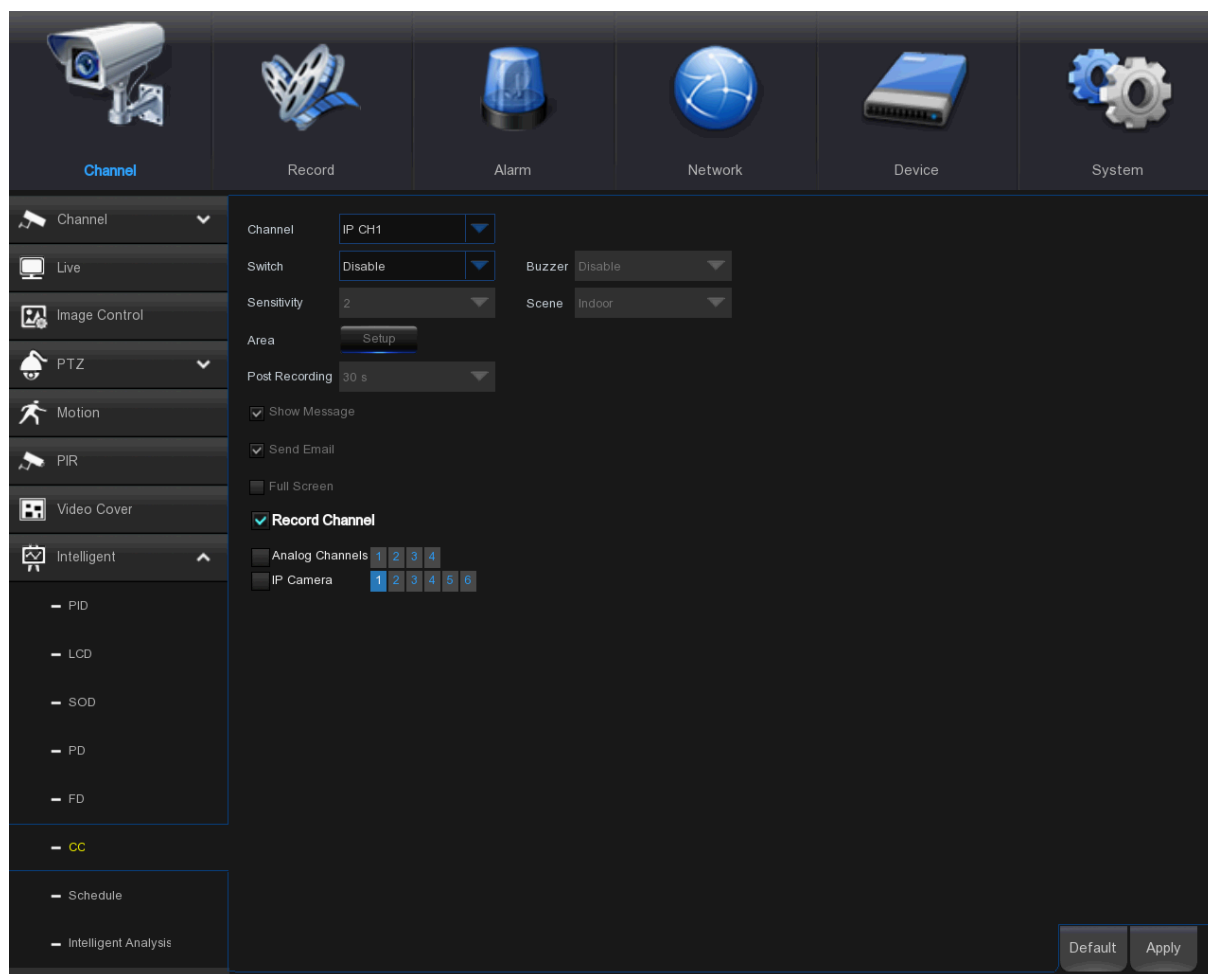

**Канал:** чтобы выбрать канал, который вы хотите настроить.

**Переключатель:** для включения или отключения функции СС.

**Зуммер:** отключить или активировать зуммер для подачи сигнала тревоги через 10, 20, 40 или 60 секунд при срабатывании детектора.

**Чувствительность:** уровень чувствительности составляет от 1 до 4, а значение по умолчанию равно 2. Более высокая чувствительность будет легче вызвать обнаружение.

**Сцена:** установка сцены включает в себя крытый и открытый. Пожалуйста, выберите сцену, чтобы она соответствовала месту установки вашей камеры.

**Запись поста:** вы можете установить, как долго после того, как произойдет событие, которое видеорегистратор будет продолжать записывать.

**Время зашелкивания:** для настройки времени внешней сигнализации при срабатывании детектора.

**Тревога выхода:** если Ваш видеорегистратор поддерживает подключение к внешнему сигнальному устройству, вы можете настроить излучение сигнала тревоги.

**Показать сообщение:** при срабатывании интеллектуального детектора на экране появится буква "S".

**Отправить электронное письмо:** если сработает сигнал тревоги, то на ваш предустановленный адрес электронной почты будет отправлено электронное письмо.

**Полный экран:** когда срабатывает обнаружение, канал будет увеличен до полного экрана.

**Канал записи:** чтобы выбрать канал(ы), который(е) вы хотите записать, когда срабатывает обнаружение.

**Область:** Нажмите кнопку «Настройка», чтобы нарисовать виртуальную область на изображении камеры.

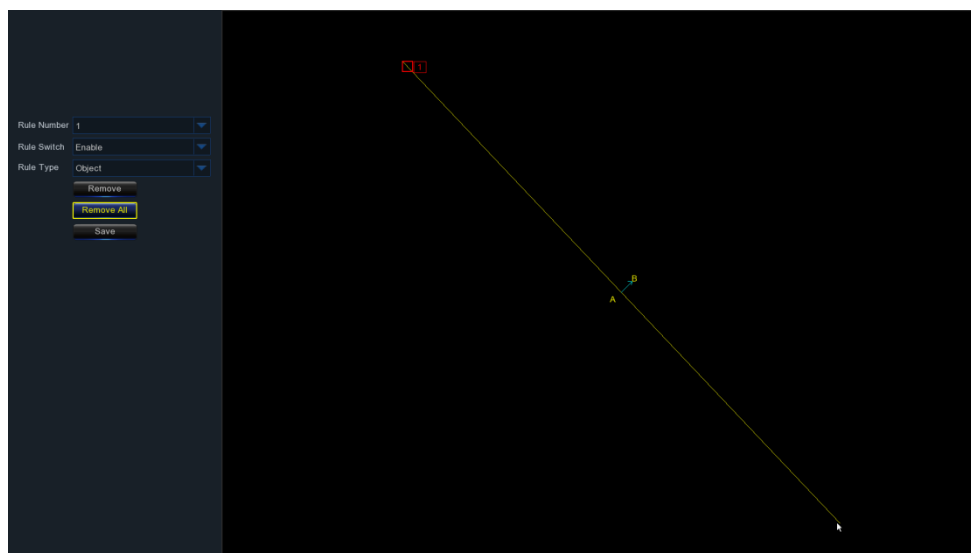

Выберите один из номеров правил. Это количество виртуальных линий, которые вы можете нарисовать. Максимум 4 строки.

2. Чтобы включить обнаружение в переключателе правил.

3. Выберите тип правила

Объект: будет учитываться только для движущихся объектов.

Пешеход: будет считать только движущихся людей.

4. Используйте мышь, чтобы щелкнуть 2 точки на изображении камеры, чтобы нарисовать виртуальную линию. Из стороны а в сторону В-вход, из стороны В в сторону А-выход.

5. Нажмите кнопку «Сохранить», чтобы сохранить ваши настройки.

6. Если вы хотите изменить положение или длину линии, нажмите на Красное поле в строке, цвет линии будет изменен на красный цвет. Продолжительное нажатие левой кнопки мыши для перемещения линии или перетаскивание клемм для изменения длины или положения линии.

7. Если вы хотите удалить одну из линий с изображения камеры, щелкните Красное поле в строке и нажмите кнопку Удалить. Нажмите кнопку Удалить все, чтобы удалить все строки.

#### **Уведомление:**

1) линии не должны быть слишком близко к краям изображения камеры, чтобы избежать любого сбоя в срабатывании сигнализации, когда цель пересекает его.

2) линии должны находиться в той области, до которой может быть достигнут обнаруженный объект.

3) линии не должны быть установлены слишком короткими, чтобы избежать любого сбоя в срабатывании сигнализации, когда цель проходит вне его.



Вы можете искать и просматривать статистический результат перекрестного подсчета в интеллектуальном анализе 5.1.8.7.

### 5.1.10.7 Интеллектуальное Расписание

Для достижения интеллектуальной функции вам необходимо настроить расписание. График будет активен через 24 часа X 7 дней.

Чтобы установить расписание, выберите один канал, а затем перетащите курсор, чтобы отметить слоты. Небесно-голубые блоки во временных интервалах будут активны для интеллектуального обнаружения. Расписание действует только для выбранного канала каждый раз, когда вы устанавливаете его. Если вы хотите использовать то же самое расписание для других каналов, используйте функцию копирования. Нажмите кнопку «Сохранить», чтобы сохранить ваши настройки.

### 5.1.10.8 Интеллектуальный Анализ

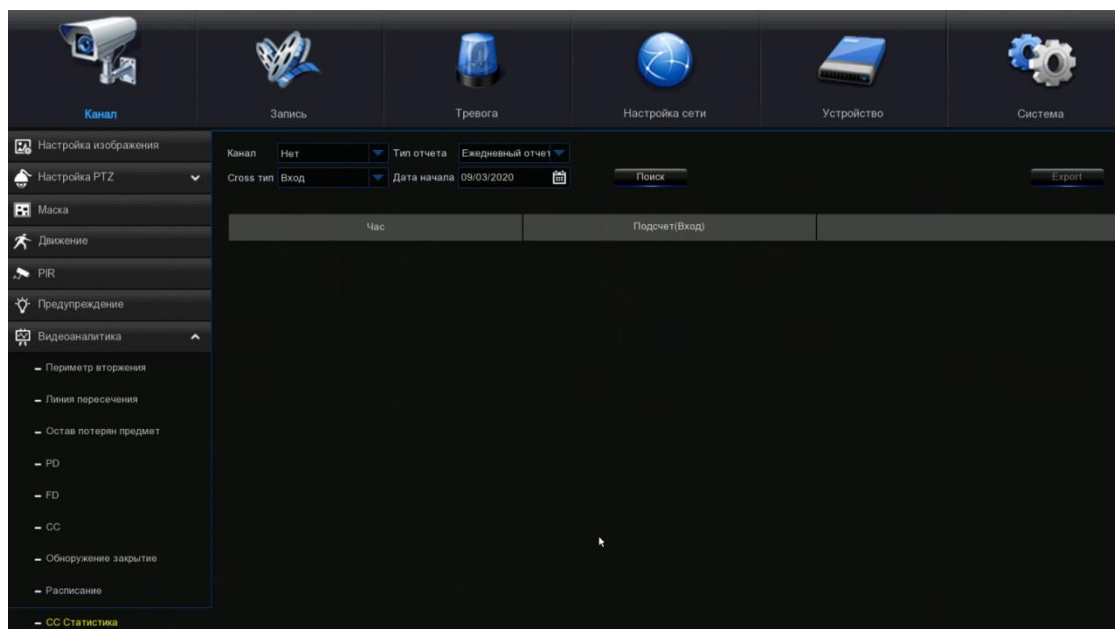

Статистический результат может быть запрошен ежедневно / еженедельно / ежемесячно / ежегодно для кросс-перехода и переход выхода.

## 5.2 Запись

Это меню позволяет настроить параметры записи.

### 5.2.1 Кодирование

Это меню позволяет настроить качество записи видео или передачи изображения по сети. В общем случае Mainstream определяет количество записываемого видео, которое будет сохранено на жестком диске; Substream определяет качество видео, которое просматривается через удаленный доступ, например web client & CMS; Mobilestream определяет качество видео, которое просматривается через удаленный доступ через мобильные устройства.

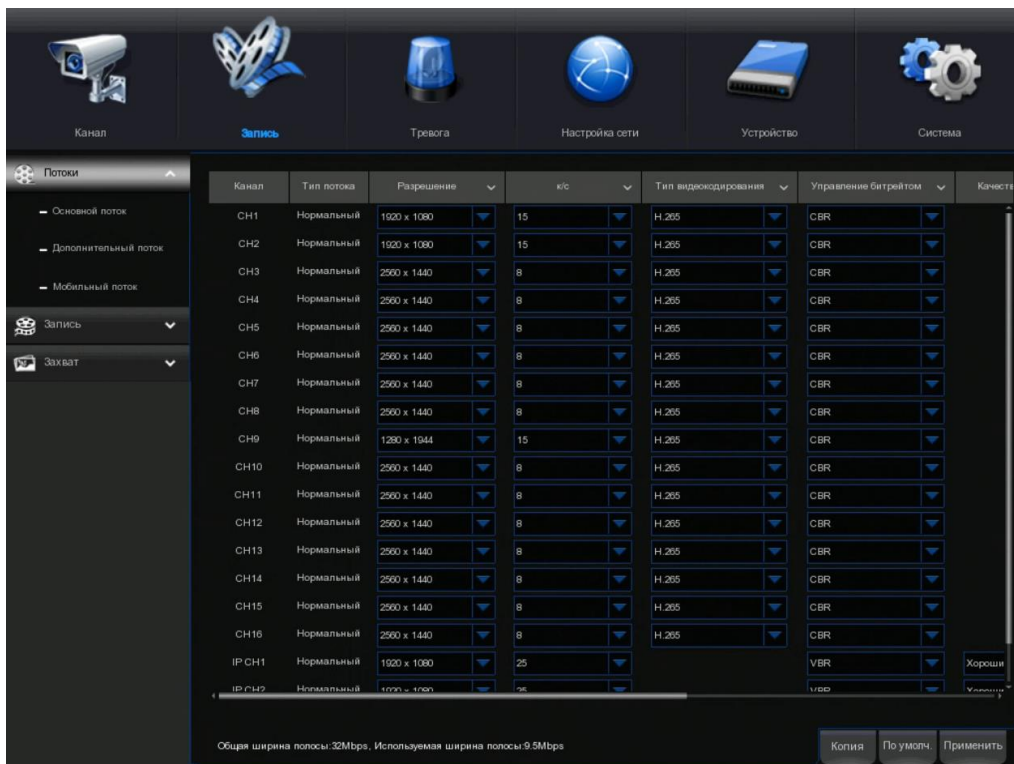

**Разрешение:** этот параметр определяет, насколько большим будет записанное изображение.

**К/с:** этот параметр определяет количество кадров в секунду, которые будет записывать видеорегистратор.

**Тип кодирования видео:** только для IP-камеры. Видеорегистратор поддерживает H. 264 и H. 265.

**Управление битрейтом:** выберите уровень битрейта. Для простой сцены, такой как серая стена, подходит постоянный битрейт (CBR). Для более сложных сцен, таких как оживленная улица, подходит переменный битрейт (VBR).

**Режим битрейта:** если вы хотите установить битрейт самостоятельно, то выберите пользовательский режим. Если вы хотите выбрать predetermined скорость передачи данных, выберите predetermined режим.

**Битрейт:** этот параметр соответствует скорости передачи данных, которую видеорегистратор будет использовать для записи видео. Записи, которые кодируются с более высокой скоростью передачи данных, будут иметь лучшее качество.

## 5.2.2 Запись

Это меню позволяет настроить параметры записи канала.



### 5.2.2.1 Запись

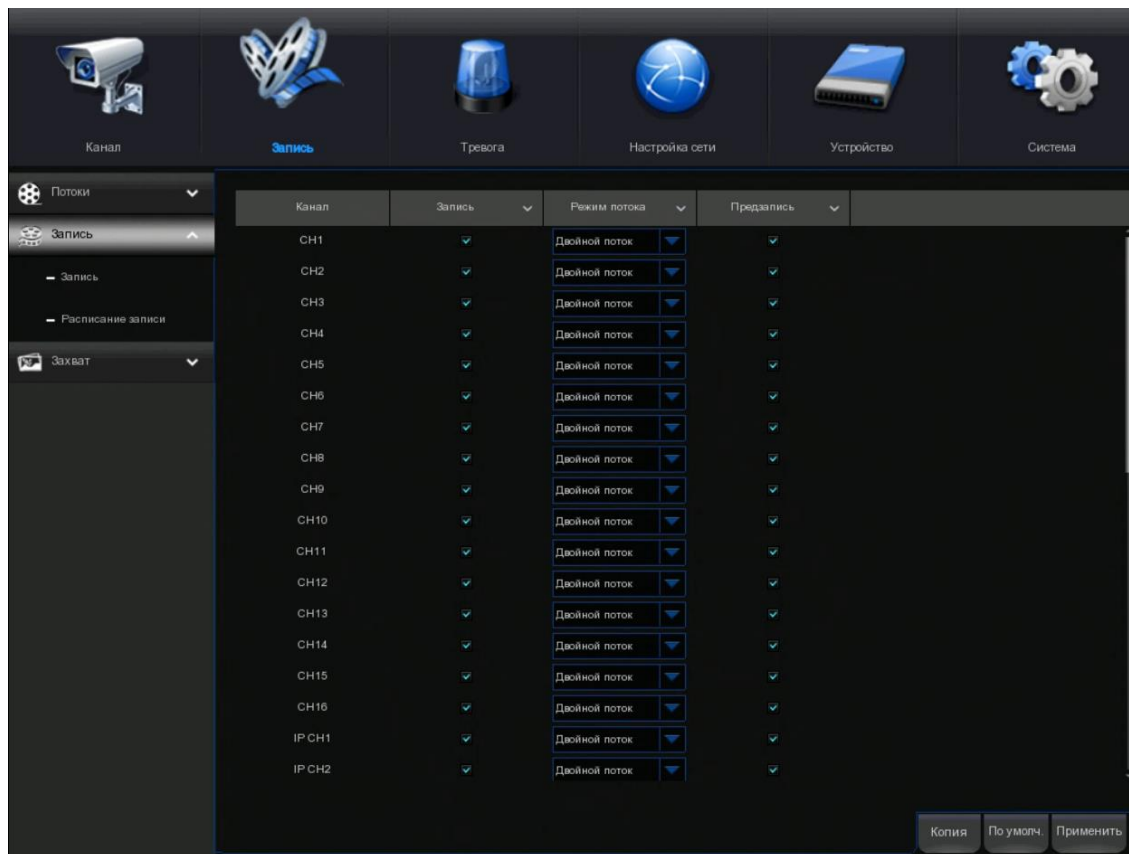

**Переключатель записи:** установите флажок, чтобы включить запись в этом канале.

**Режим потока:** выберите качество записи. Если вы выберете двойной поток, система будет записывать данные как в основной поток, так и в Субпоток.

**Предварительная запись:** если эта опция включена, видеорегистратор начинает запись за несколько секунд до возникновения аварийного события. Используйте этот параметр, если ваш основной тип записи-движение или сигнал тревоги ввода-вывода.

### 5.2.2.2 Запись Расписание

Это меню позволяет указать, когда видеорегистратор записывает видео и определяет режим записи для каждого канала. Расписание записи позволяет вам настроить расписание, например, ежедневно и ежечасно с помощью обычной (непрерывной) записи, записи движения, записи сигнала тревоги ввода-вывода и записи PIR (если Ваш видеорегистратор поддерживает). Чтобы установить режим записи, сначала нажмите на переключатель mode (Normal, Motion, PIR), а затем перетащите курсор, чтобы отметить слоты. Расписание записи действительно только для одного канала. Если вы хотите использовать тот же график записи для других каналов, используйте функцию копирования. Нажмите кнопку Применить, чтобы сохранить настройки.

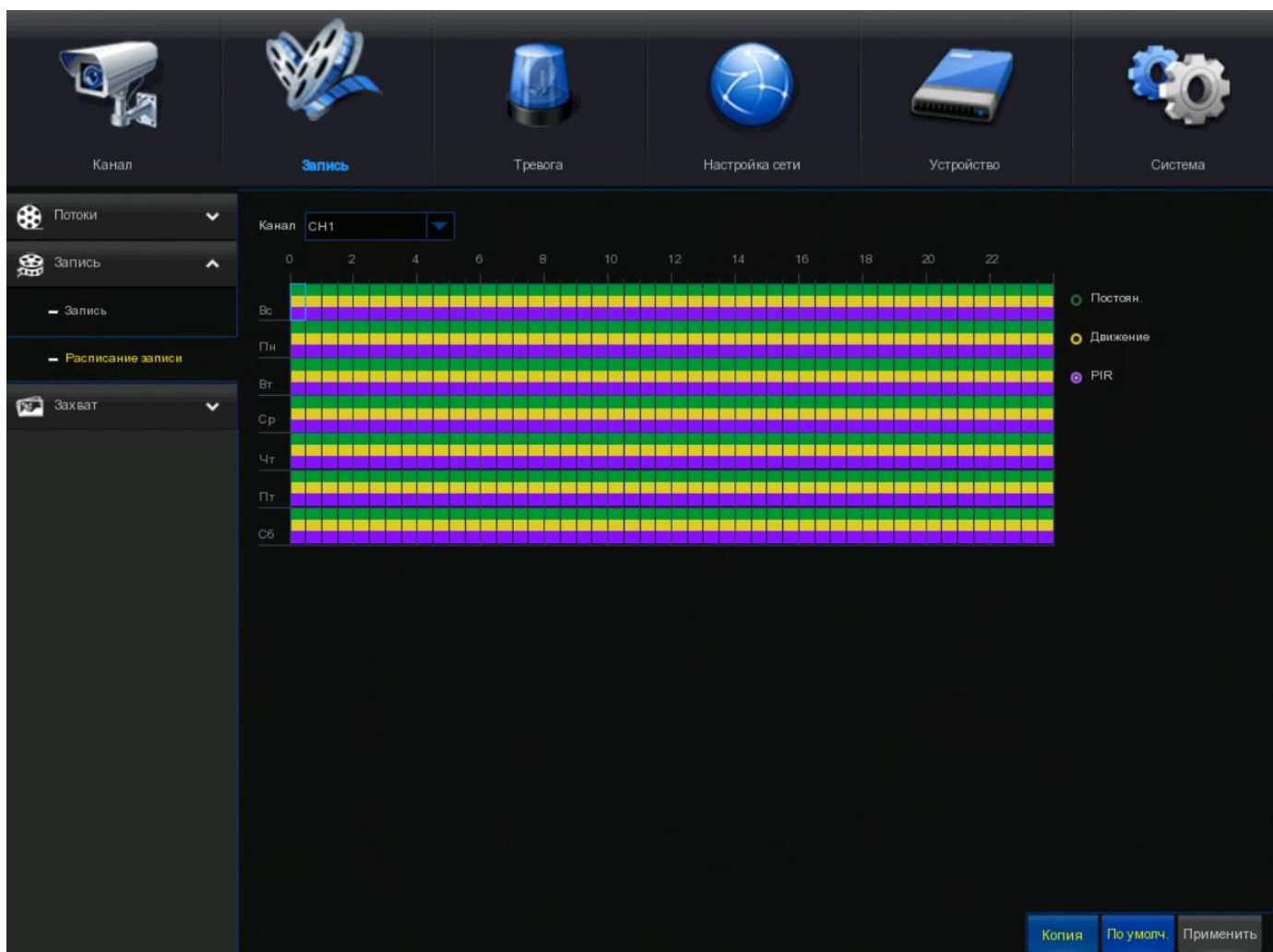

**Канал:** выберите канал, чтобы установить его параметры записи.

**Нормальный:** если временной интервал отмечен зеленым цветом, это означает, что канал выполняет нормальную запись для этого временного интервала.

**Движение:** когда временной интервал помечен желтым цветом, это означает, что канал записывает только те записи, когда движение обнаружено в течение этого временного интервала.

**PIR:** когда временной интервал отмечен красным цветом, это указывает на то, что запись канала происходит только тогда, когда датчик срабатывает в течение этого временного интервала.

**Нет записи:** временной интервал, отмеченный черным цветом, означает, что запись не запланирована для этого временного интервала.



## 5.2.3 Захват

Это меню позволяет настроить функцию захвата изображения.

### 5.2.3.1 Захват

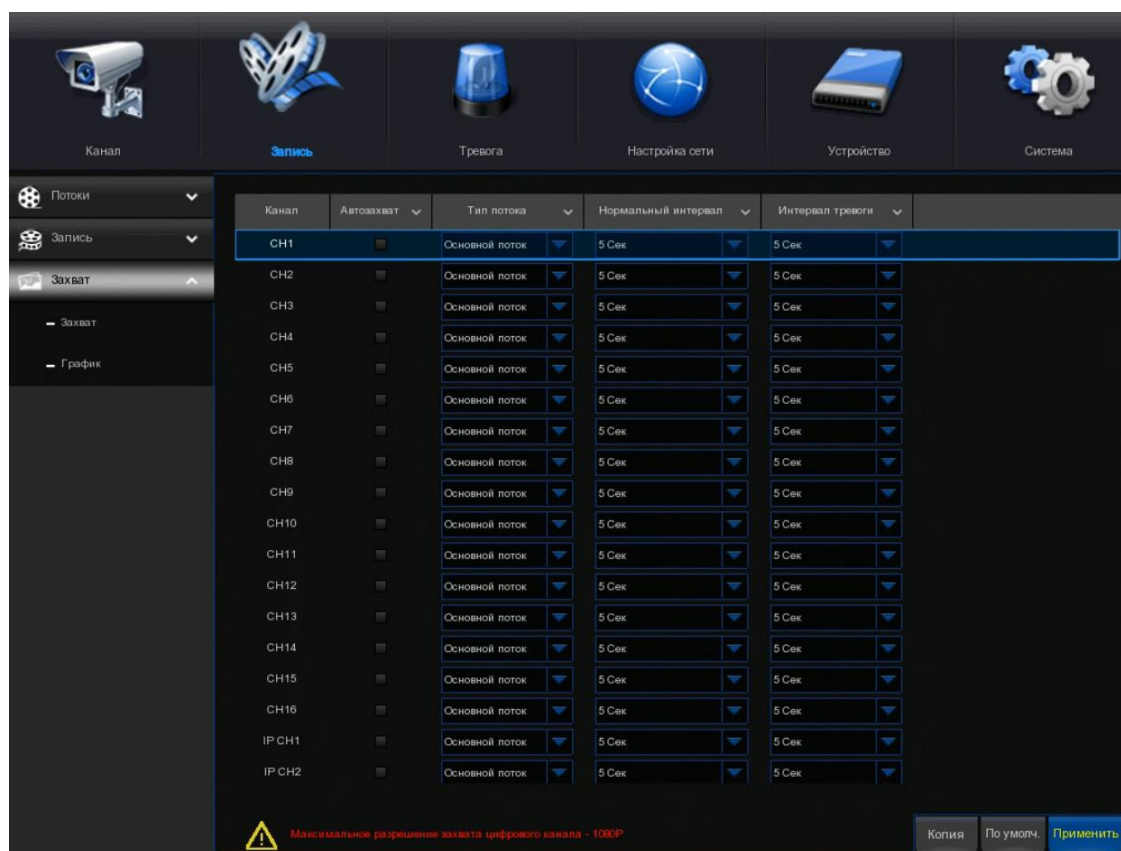

**Включить захват:** включить или отключить автоматический захват на канале.

**Тип потока:** выберите разрешение изображения по основному или субпотoku.

**Нормальный интервал:** интервал времени для захвата изображения при нормальной записи.

**Интервал тревоги:** интервал времени для захвата изображения при движении срабатывает сигнал тревоги ввода-вывода.

**Ручной захват:** включение или отключение ручного захвата в канале.

### 5.2.3.2 Расписание Захвата

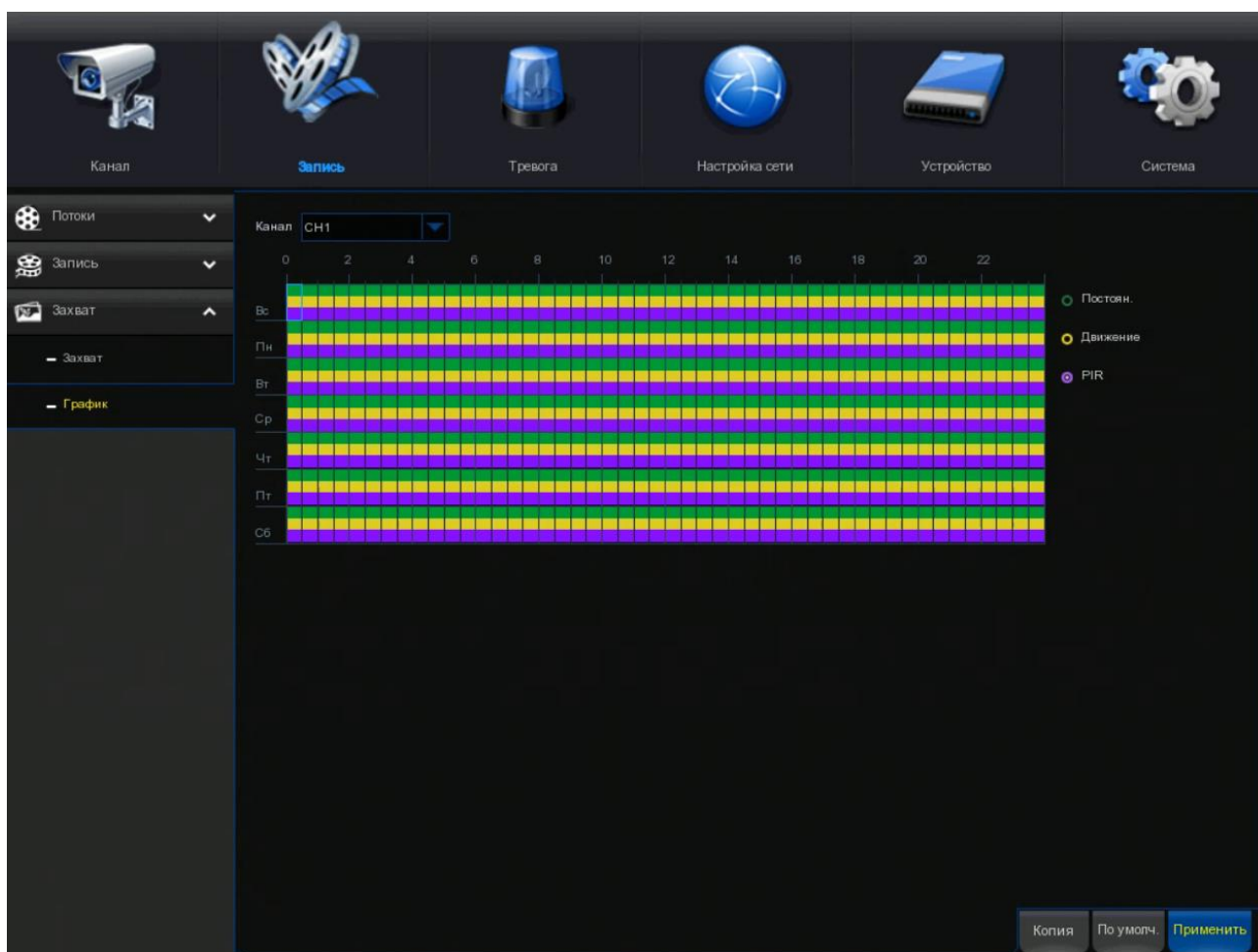

**Канал:** выберите канал, чтобы задать его параметры захвата.

**Нормальный:** если временной интервал отмечен зеленым цветом, это означает, что канал выполняет нормальный захват для этого временного интервала.

**Движение:** когда временной интервал помечен желтым цветом, это указывает на то, что канал захватывает изображения только тогда, когда движение обнаружено в течение этого временного интервала.

**PIR:** когда временной интервал помечен красным цветом, это указывает на то, что изображения захвата канала появляются только тогда, когда датчик срабатывает в течение этого временного интервала.

**Нет захвата:** временной интервал, отмеченный черным цветом, означает, что он не будет захватывать никаких изображений для временного интервала, но вы можете захватывать изображения вручную, если включите функцию ручного захвата в канале.

## 5.3 Сигнализации

В этом разделе вы можете настроить параметры сигнализации.

### 5.3.1 Движение

Операция такая же, как [5.1.5 движение](#)

### 5.3.2 PIR

Это дополнительная функция, она появится, если ваш PIR поддерживает датчик PIR, вы подключаете внешние датчики PIR сигнализации устройств для работы с PIR.

The screenshot displays a software interface for configuring PIR (Passive Infrared) sensors. At the top, there are navigation icons for 'Канал' (Channel), 'Запись' (Recording), 'Тревога' (Alarm), 'Настройка сети' (Network Settings), 'Устройство' (Device), and 'Система' (System). The 'Тревога' icon is highlighted in blue.

On the left side, there is a sidebar menu with the following items: 'Тревога по движению' (Motion Alarm), 'PIR', 'Видеоаналитика' (Video Analytics), 'PTZ', 'Исключение' (Exclusion), and 'Расписание тревоги' (Alarm Schedule).

The main area contains a table for configuring PIR settings across 17 channels (CH1 to CH16, and IP CH1 to IP CH2). The table has the following columns: 'Канал' (Channel), 'Зуммер' (Buzzer), 'Запись' (Recording), 'Задержка' (Delay), 'Извещение' (Notification), 'Отправить Email' (Send Email), and 'Загрузка изображения FTP' (FTP Image Upload). Each row represents a channel, and the settings are consistent across all channels.

Канал	Зуммер	Запись	Задержка	Извещение	Отправить Email	Загрузка изображения FTP
CH1	Выкл.	Вкл.	30 Сек	✓	✓	✓
CH2	Выкл.	Вкл.	30 Сек	✓	✓	✓
CH3	Выкл.	Вкл.	30 Сек	✓	✓	✓
CH4	Выкл.	Вкл.	30 Сек	✓	✓	✓
CH5	Выкл.	Вкл.	30 Сек	✓	✓	✓
CH6	Выкл.	Вкл.	30 Сек	✓	✓	✓
CH7	Выкл.	Вкл.	30 Сек	✓	✓	✓
CH8	Выкл.	Вкл.	30 Сек	✓	✓	✓
CH9	Выкл.	Вкл.	30 Сек	✓	✓	✓
CH10	Выкл.	Вкл.	30 Сек	✓	✓	✓
CH11	Выкл.	Вкл.	30 Сек	✓	✓	✓
CH12	Выкл.	Вкл.	30 Сек	✓	✓	✓
CH13	Выкл.	Вкл.	30 Сек	✓	✓	✓
CH14	Выкл.	Вкл.	30 Сек	✓	✓	✓
CH15	Выкл.	Вкл.	30 Сек	✓	✓	✓
CH16	Выкл.	Вкл.	30 Сек	✓	✓	✓
IP CH1	Выкл.	Вкл.	30 Сек	✓	✓	✓
IP CH2	Выкл.	Вкл.	30 Сек	✓	✓	✓

At the bottom right of the interface, there are four buttons: 'PIR ltntrwbz', 'Копия', 'По умолч.', and 'Применить' (Apply).

### 5.3.3 PTZ связь

Если вы подключили PTZ-камеры, вы можете установить связь между PTZ-камерами и сигнализацией движения и/или сигнализацией внешнего датчика ввода-вывода. С помощью функции рычага вы можете переключить фокус ваших PTZ-камер на заданную точку, когда произойдет сигнал тревоги движения или ввода-вывода.

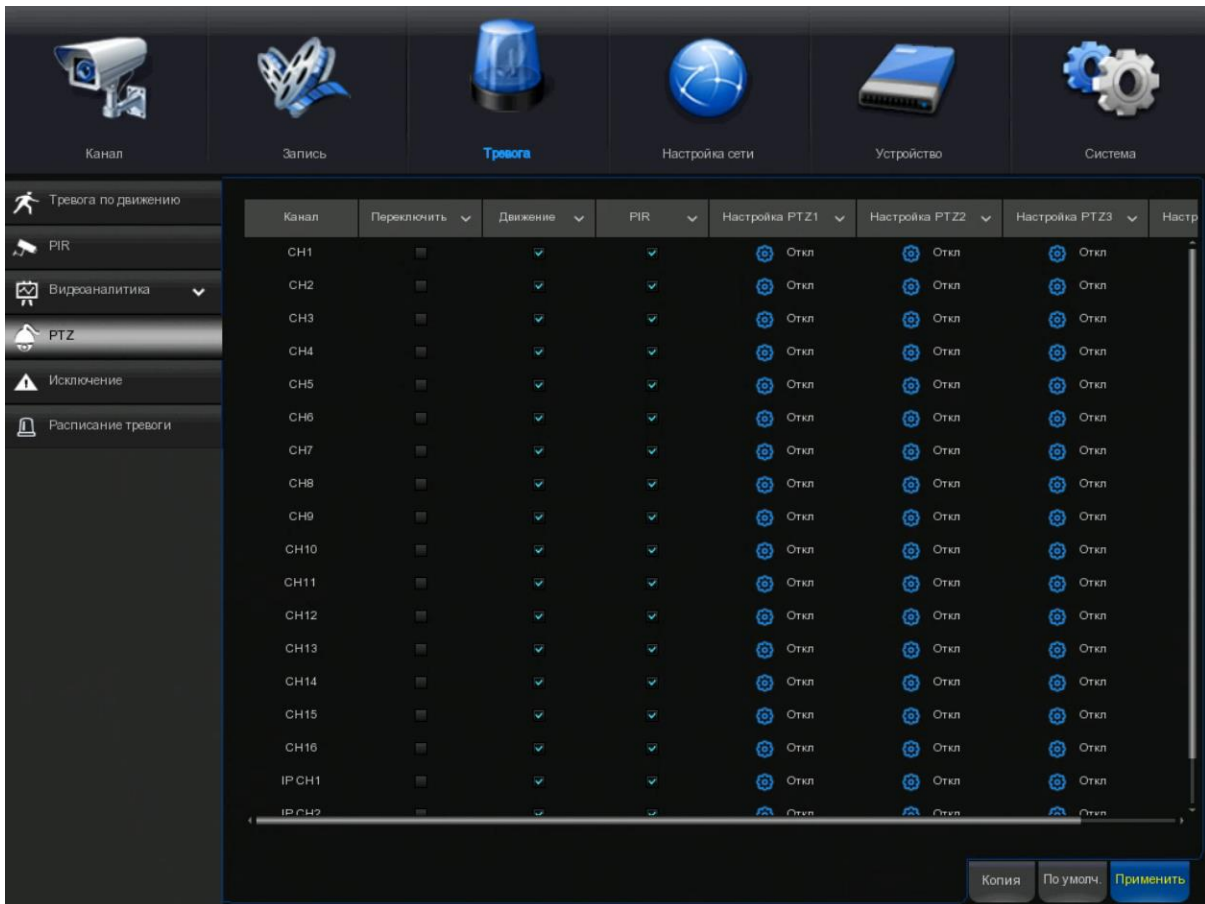

**Переключатель:** включение или отключение функции PTZ-связи.

**Движение:** сигнал тревоги обнаружения движения вызовет функцию рычага PTZ, которая будет проверена.

**PIR:** сигнал тревоги PIR вызовет функцию рычага PTZ, которая будет проверена.

**PTZ:** щелкните значок , чтобы связать PTZ-камеры с заданными точками. Просмотр предустановленной точки [На 5.1.4.1 PTZ-контроль](#).

### 5.3.4 Исключение

Это меню позволяет вам установить тип событий, которые вы хотите, чтобы видеорегистратор информировал вас.

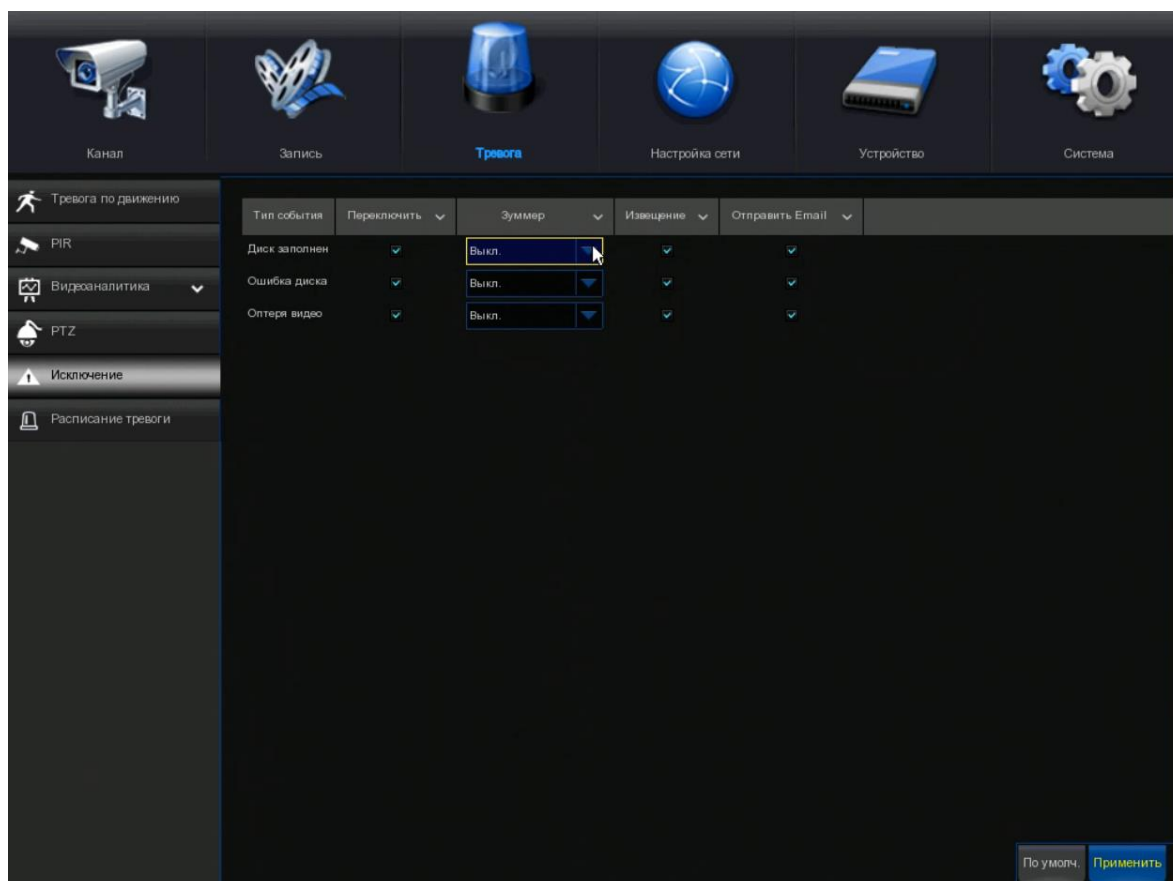

**Тип события:** выберите тип события из следующих параметров:

- Нет места на диске: когда жесткий диск заполнен.
- Ошибка диска: Если жесткий диск не обнаружен должным образом.
- Потеря видео: если камера не подключена должным образом.

**Переключатель:** установите флажок, чтобы включить просмотр события.

**Зуммер:** установите длительность зуммера при наступлении события (выкл/10С / 20С/40С/60С). Чтобы отключить зуммер, выберите Выкл.

**Время зуммера:** это дополнительная функция. Определите, как долго будет звучать внешнее сигнальное устройство (10s, 20s, 40s, 60s), если Ваш видеорегистратор поддерживает подключение внешнего сигнального устройства.

**Показать сообщение:** установите флажок, чтобы отобразить сообщение на экране, когда на диске нет места, происходит ошибка диска или событие потери видео.

**Отправить электронную почту:** пусть видеорегистратор отправит вам автоматическое электронное письмо, когда произойдет какое-либо событие.

### 5.3.5 Расписание тревоги

Отправка уведомления после срабатывания тревоги на устройстве.

The screenshot displays a software interface for configuring alarm notifications. At the top, there is a navigation bar with icons for 'Канал' (Channel), 'Запись' (Recording), 'Тревога' (Alarm), 'Настройка сети' (Network Settings), 'Устройство' (Device), and 'Система' (System). The 'Тревога' icon is highlighted in blue. On the left side, a vertical menu lists various alarm types: 'Тревога по движению' (Motion Alarm), 'PIR', 'Видеоаналитика' (Video Analytics), 'PTZ', 'Исключение' (Exclusion), and 'Расписание тревоги' (Alarm Schedule), which is currently selected. The main area shows settings for 'Канал CH1'. There are three radio button options: 'Push' (selected), 'Загрузка по FTP' (FTP Upload), and 'Загрузка облака' (Cloud Upload). Below these, there is a 'Зуммер' (Buzzer) option. A large green grid represents the alarm schedule, with columns numbered from 0 to 22 and rows labeled with days of the week: Вс (Sun), Пн (Mon), Вт (Tue), Ср (Wed), Чт (Thu), Пт (Fri), and Сб (Sat). The grid is mostly green, indicating that the alarm is active throughout the week. At the bottom right, there are three buttons: 'Копия' (Copy), 'По умолч.' (Default), and 'Применить' (Apply).

## 5.4 Сеть

Это меню позволяет настроить параметры сети, такие как PPPoE, DHCP. Наиболее распространенными типами являются DHCP. Скорее всего, ваш тип сети-DHCP, если только сеть не адресована вручную. Если вам нужны имя пользователя и пароль для аутентификации в интернете, то выберите PPPoE.

### 5.4.1 Общие положения

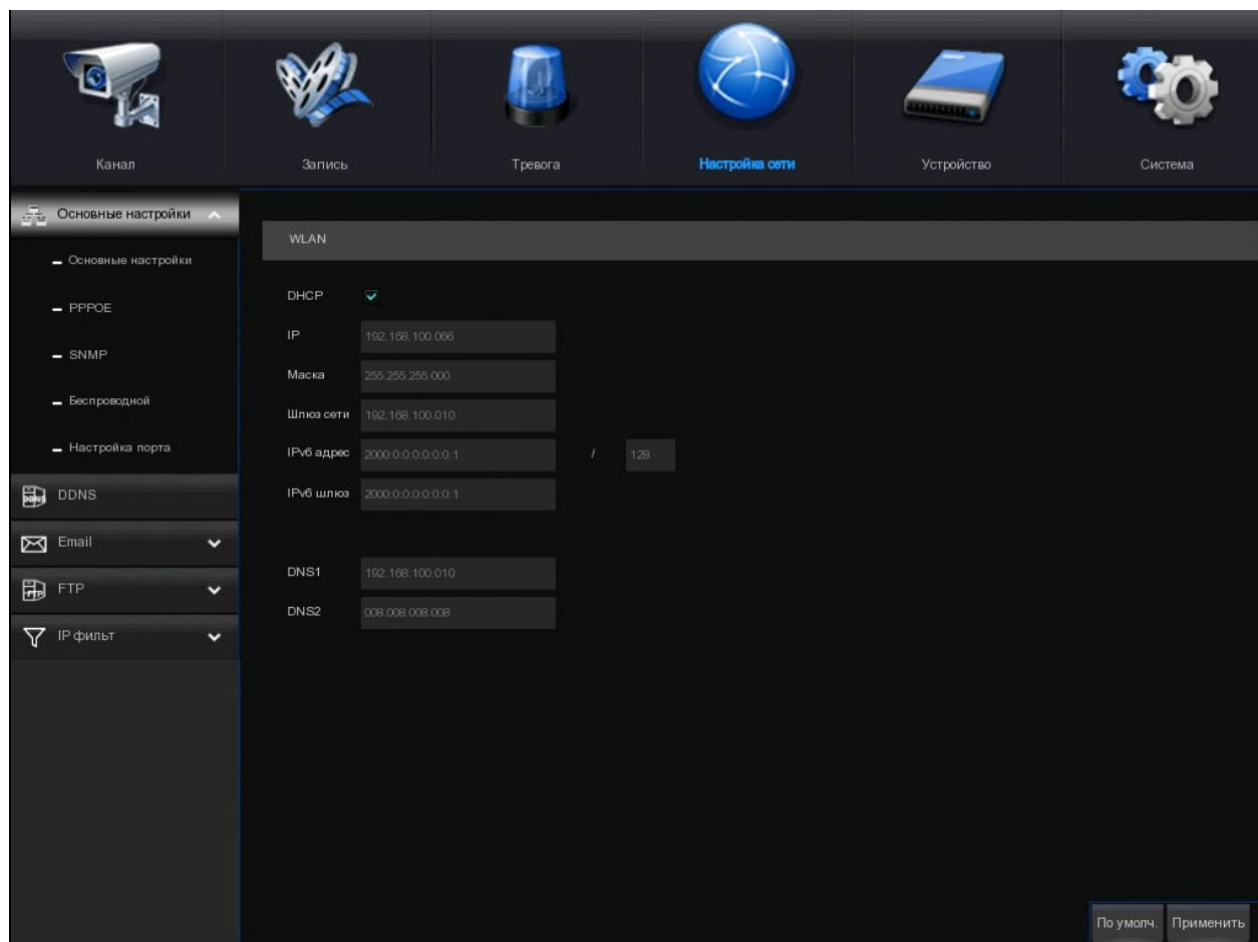

Если вы подключаетесь к маршрутизатору, который позволяет использовать DHCP, пожалуйста, установите флажок DHCP. Маршрутизатор автоматически назначит все сетевые параметры для вашего видеорежистратора. Если только сеть не адресуется вручную ниже параметров:

**IP-адрес:** IP-адрес идентифицирует видеорежистратор в сети. Он состоит из четырех групп чисел от 0 до 255, разделенных точками. Например, «192.168.001.100».

**Маска подсети:** маска подсети - это сетевой параметр, определяющий диапазон IP-адресов, которые могут использоваться в сети. Если IP-адрес похож на улицу, где вы живете, то маска подсети похожа на район. Адрес подсети также состоит из четырех групп чисел, разделенных точками. Например, «255.255.000.000».

**Шлюз:** Этот адрес позволяет видеорежистратору получить доступ к интернету. Формат адреса шлюза совпадает с форматом IP-адреса. Например, «192.168.001.001».

**DNS1/DNS2:** DNS1 - это основной DNS-сервер, а DNS2-резервный DNS-сервер. Обычно достаточно просто ввести адрес сервера DNS1.



### 5.4.1.1 PPPoE

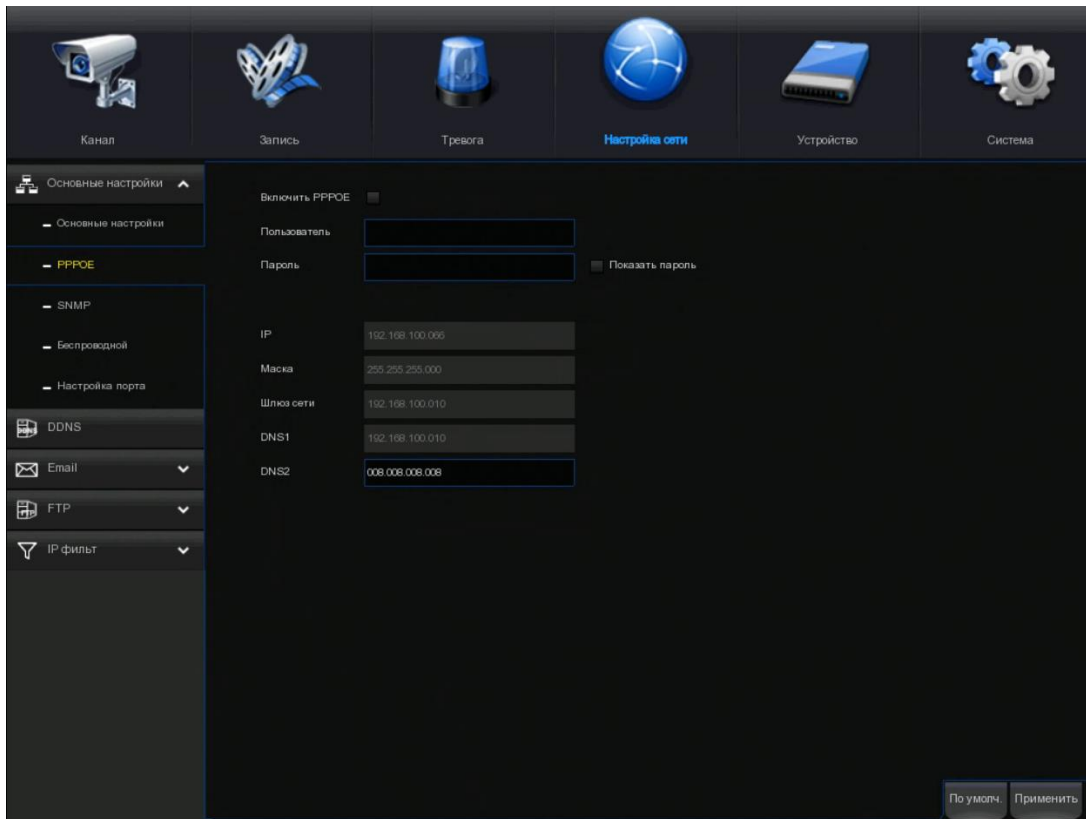

Это расширенный протокол, который позволяет видеорегистратору подключаться к сети более непосредственно через DSL-модем.

Установите флажок «Включить PPPoE», а затем введите имя пользователя и пароль PPPoE. Нажмите кнопку Применить, чтобы сохранить, система перезагрузится, чтобы активировать настройку PPPoE.

### 5.4.1.2 Конфигурация Порта

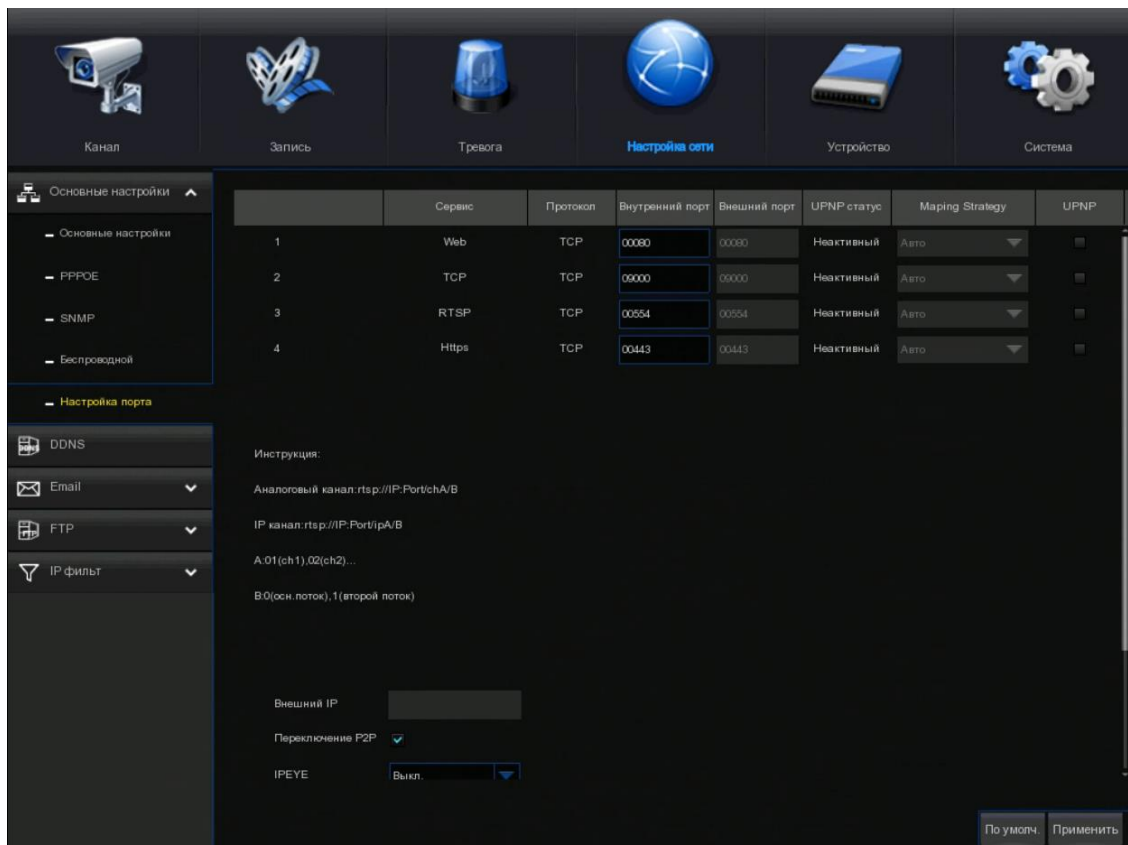



**Веб-порт:** это порт, который вы будете использовать для удаленного входа на видеореги­стратор (например, с помощью веб-клиента). Если порт 80 по умолчанию уже используется другими приложениями, пожалуйста, измените его.

**Клиентский порт:** это порт, через который видеореги­стратор будет передавать информацию. Если порт по умолчанию 9000 уже используется другими приложениями, пожалуйста, измените его.

**RTSP порт:** По умолчанию 554, если порт по умолчанию 554 уже используется другими приложениями, пожалуйста, измените его.

**UPNP:** если вы хотите удаленно войти в систему DVR с помощью веб-клиента, вам необходимо завершить переадресацию портов. Включите эту опцию, если ваш маршрутизатор поддерживает UPnP. Вам нужно включить UPnP как на DVR, так и на маршрутизаторе. В этом случае вам не нужно вручную настраивать переадресацию портов на вашем маршрутизаторе. Если ваш маршрутизатор не поддерживает UPnP, убедитесь, что переадресация портов выполняется вручную

## 5.4.2 DDNS

Это меню позволяет настроить параметры DDNS. DDNS предоставляет статический адрес для упрощения удаленного подключения к вашему видеореги­стратору. Чтобы использовать DDNS, вам сначала нужно открыть учетную запись на веб-странице поставщика услуг DDNS.

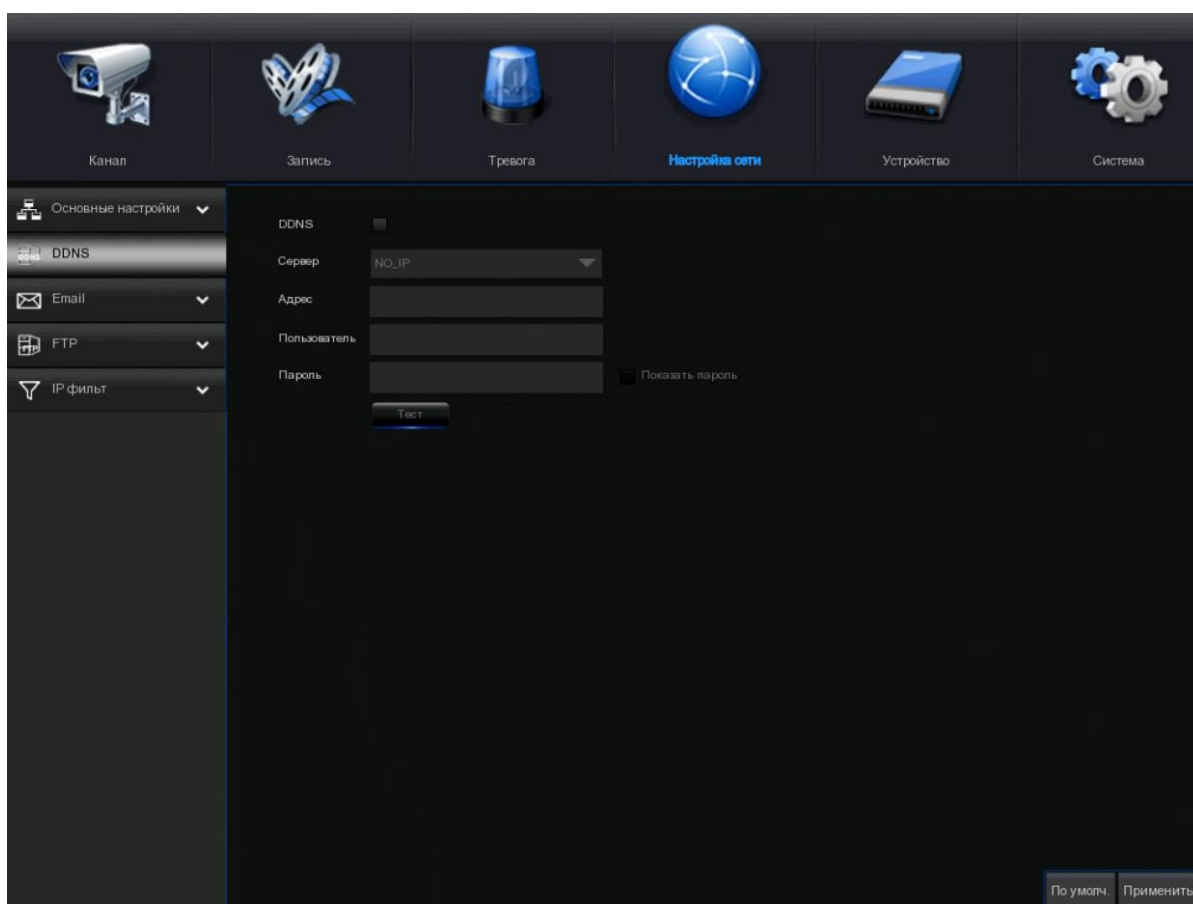

**DDNS:** проверьте, чтобы включить DDNS.

**Сервер:** выберите предпочтительный DNS-сервер (DDNS\_3322, DYNDNS, NO\_IP, CHANGEIP, DNSEXIT).

**Адрес:** введите доменное имя, созданное на веб-странице поставщика услуг DDNS. Это будет адрес, который вы введете в поле URL, когда захотите удаленно подключиться к видеореги­стратору через ПК. Например: DVR.no-ip.org.

**Пользователь / пароль:** введите имя пользователя и пароль, полученные при создании учетной записи на веб-странице поставщика услуг DDNS.

После ввода всех параметров нажмите кнопку **Проверить DDNS**, чтобы проверить настройки DDNS. Если результат теста - «сеть недоступна или DNS неверен», пожалуйста, проверьте, работает ли сеть нормально, или информация DDNS верна или нет.

### 5.4.3 Электронная почта

Это меню позволяет настроить параметры электронной почты. Пожалуйста, выполните эти настройки, если вы хотите получать системные уведомления по электронной почте, когда срабатывает сигнал тревоги, жесткий диск становится полным, жесткий диск находится в состоянии ошибки или происходит потеря видео.

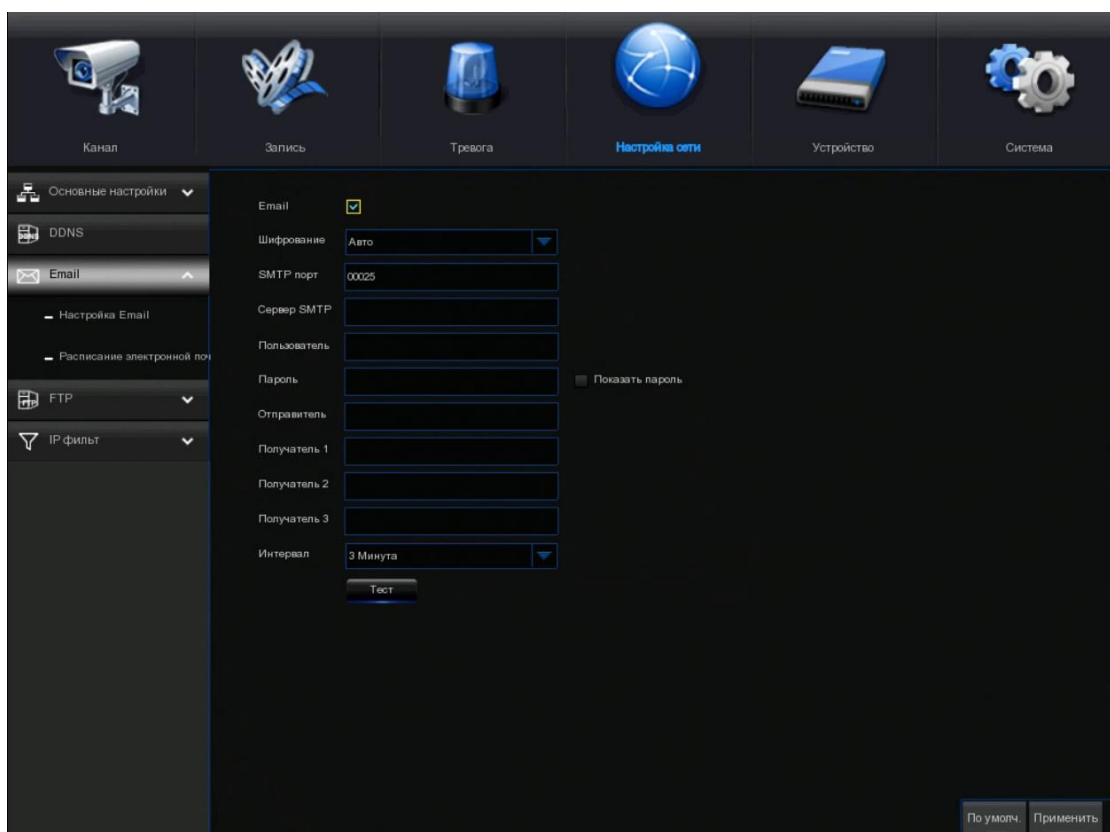

#### 5.4.3.1 Настройка Электронной Почты

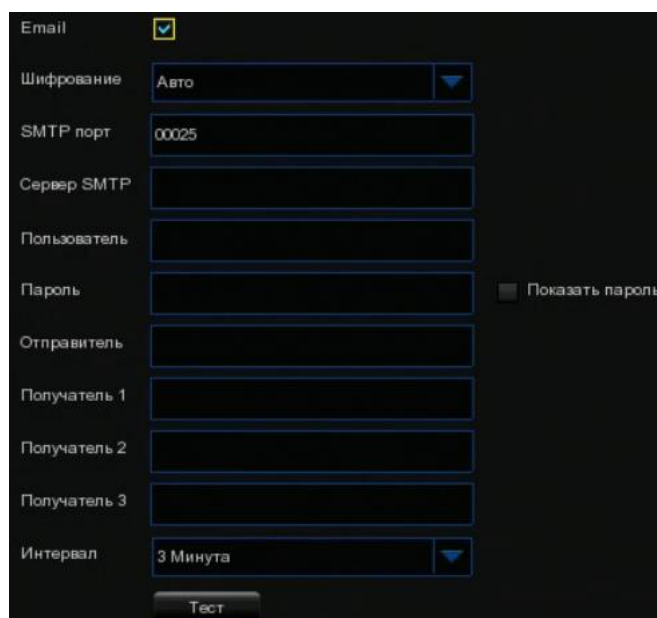

**Электронная почта:** проверьте, чтобы включить.

**Шифрование:** включите, если ваш почтовый сервер требует проверки SSL или TLS. Если вы не уверены, установите значение «авто».

**SMTP-порт:** введите SMTP-порт вашего почтового сервера.

**SMTP-сервер:** введите адрес SMTP-сервера вашей электронной почты.

**Имя пользователя:** введите свой адрес электронной почты.

**Пароль:** введите пароль вашей электронной почты.

**Приемник 1~3:** Введите адрес электронной почты, на который вы хотите получать уведомления о событиях с видеорегистратора.

**Интервал:** настройка длины временного интервала между уведомлениями по электронной почте с видеорегистратора.

Чтобы убедиться в правильности всех настроек, нажмите кнопку проверить электронную почту. Система автоматически отправляет сообщение электронной почты на ваш почтовый ящик. Если вы получили тестовое письмо, это означает, что параметры конфигурации верны.

### 5.4.3.2 Расписание работы электронной почты

Вам необходимо настроить расписание, чтобы полностью реализовать уведомление по электронной почте.

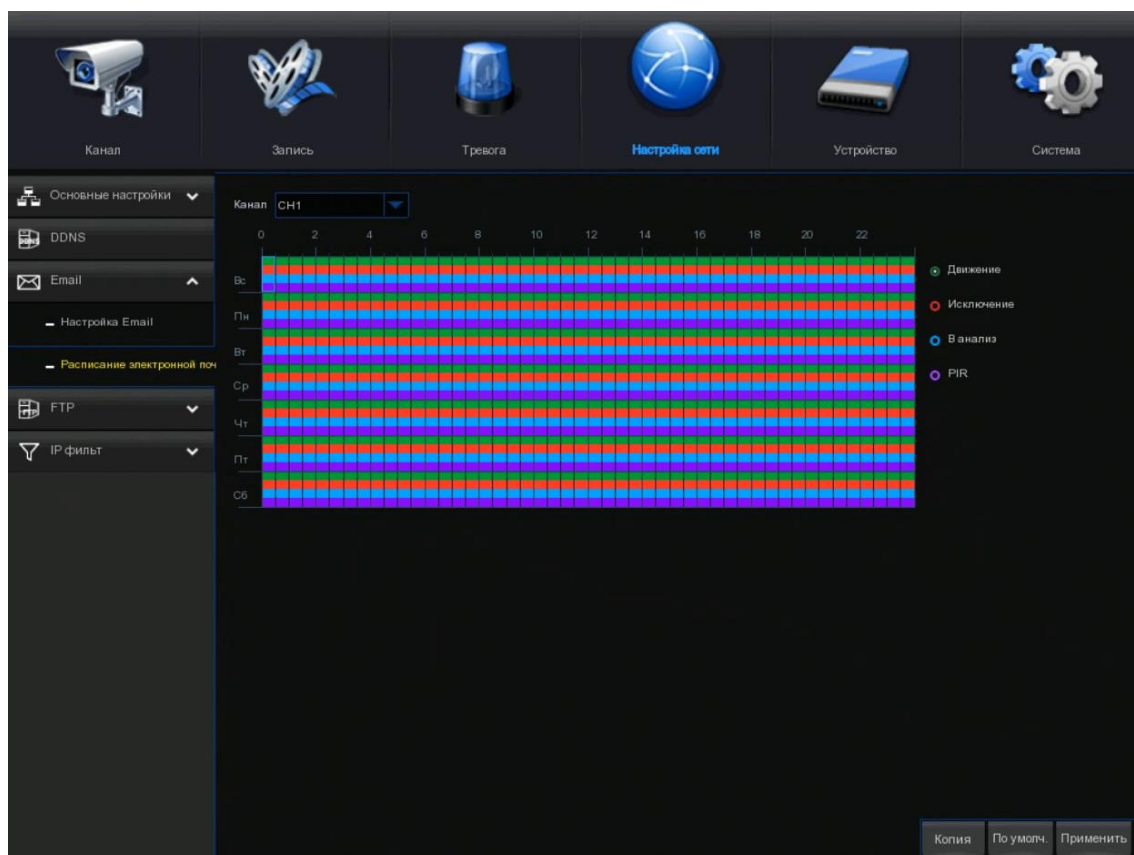

Цветовые коды в расписании электронной почты имеют следующие значения:

**Зеленый:** слот для обнаружения движения. **Красный:** слот для исключения (полный жесткий диск, ошибка жесткого диска или потеря видео).

**Синий:** слот для интеллектуального обнаружения анализа.

Фиолетовый: слот для сигнализации PIR (опционально).

#### 5.4.4 FTP

Это меню позволяет включить функцию FTP для просмотра и загрузки снятых снимков с видеорегистратора на ваше запоминающее устройство по протоколу FTP.

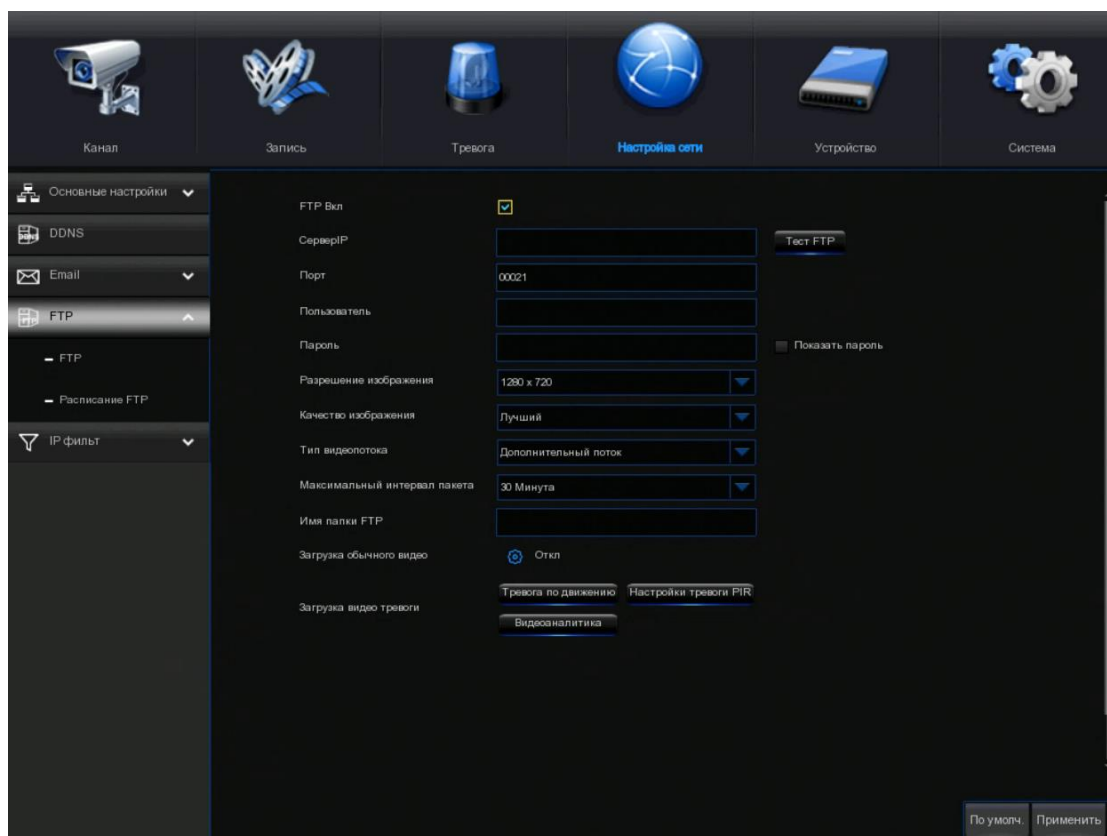

**Включение FTP:** Нажмите, чтобы включить функцию FTP.

**IP-адрес сервера:** введите IP-адрес вашего FTP-сервера или доменное имя.

**Порт:** введите FTP-порт для обмена файлами.

**Имя / пароль:** введите имя пользователя и пароль вашего FTP-сервера.

**Имя каталога:** введите имя каталога по умолчанию для обмена файлами FTP.

**Тестовый FTP:** Нажмите, чтобы проверить настройки FTP.

## 5.4.5 Расписание FTP

Вам необходимо настроить расписание, чтобы полностью реализовать уведомление на сервер FTP.

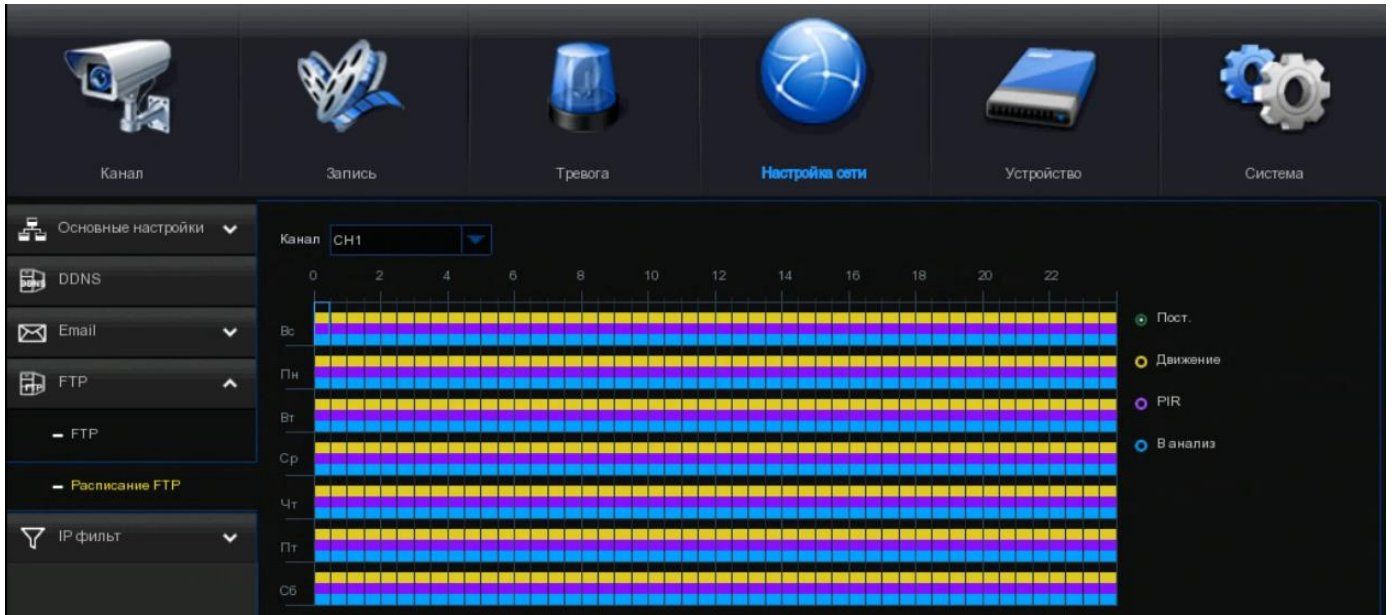

Цветовые коды в расписании электронной почты имеют следующие значения:

Зеленый: слот для обнаружения постоянная.

Желтый: слот для обнаружения движения.

Синий: слот для интеллектуального обнаружения анализа.

Фиолетовый: слот для сигнализации PIR (опционально).

## 5.4.6 IP фильтр

Возможность добавить определенные IP адреса для добавления так и запрета

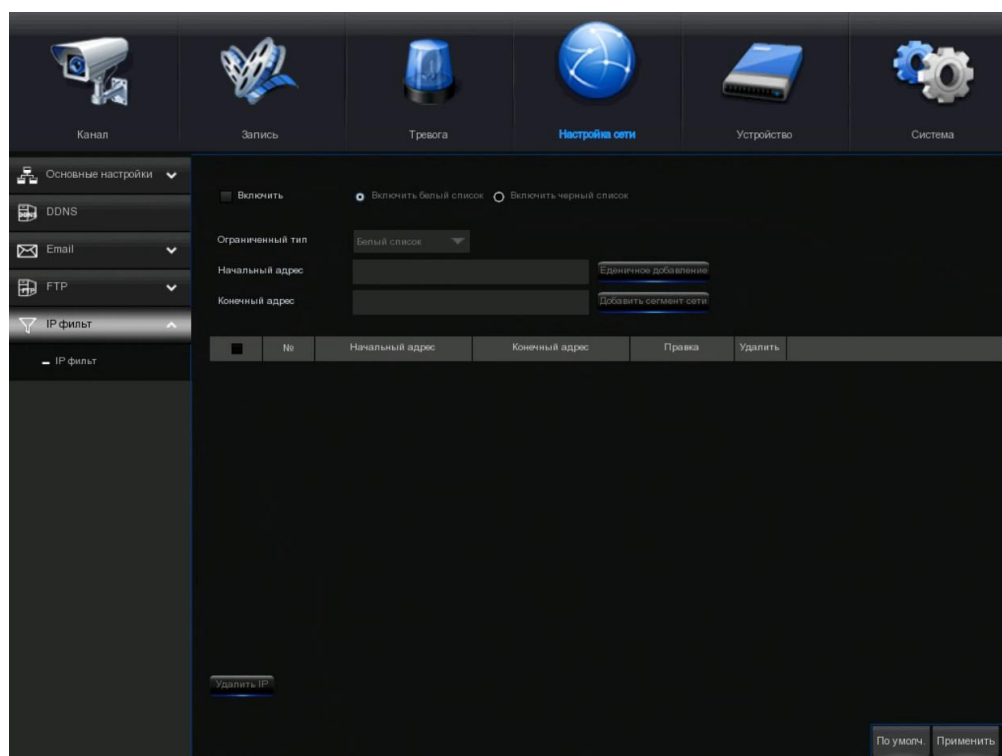

## 5.5 Устройство

В этом разделе вы можете настроить функцию внутреннего жесткого диска.

### 5.5.1 дисков

Это меню позволяет вам проверить и настроить внутренний жесткий диск(и). Форматировать жесткий диск нужно только при первом запуске и при замене нового жесткого диска.

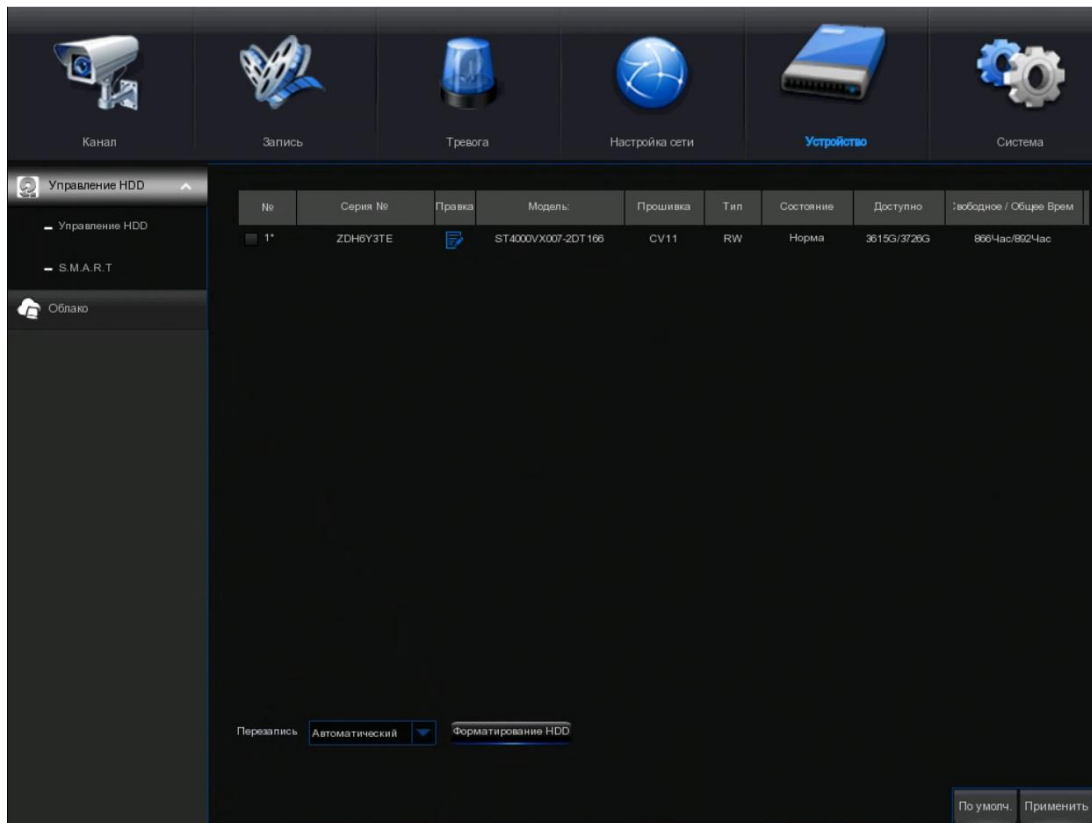

**Формат жесткого диска:** выберите жесткий диск, который вы хотите отформатировать, а затем нажмите кнопку форматировать жесткий диск. Чтобы начать форматирование, вам нужно ввести свое имя пользователя и пароль, а затем нажать кнопку «Ок», чтобы подтвердить продолжение форматирования.

**Перезапись:** используйте этот параметр для перезаписи старых записей на жестком диске, когда он заполнен. Например, если вы выберете опцию 7 дней, то на жестком диске будут храниться только записи последних 7 дней. Чтобы предотвратить перезапись всех старых записей, выберите Выкл. Если вы отключили эту функцию, пожалуйста, регулярно проверяйте состояние жесткого диска, чтобы убедиться, что он не заполнен. Запись будет остановлена, если жесткий диск заполнен.

### 5.5.2 Группа Дисков

Это меню отображается только тогда, когда ваш видеорегистратор поставляется с портом e-SATA на задней панели. Это позволит записывать видео на внешний жесткий диск e-SATA, чтобы увеличить емкость вашего жесткого диска.

**Примечание:** Если функция записи eSATA включена, функция резервного копирования eSATA будет отключена.



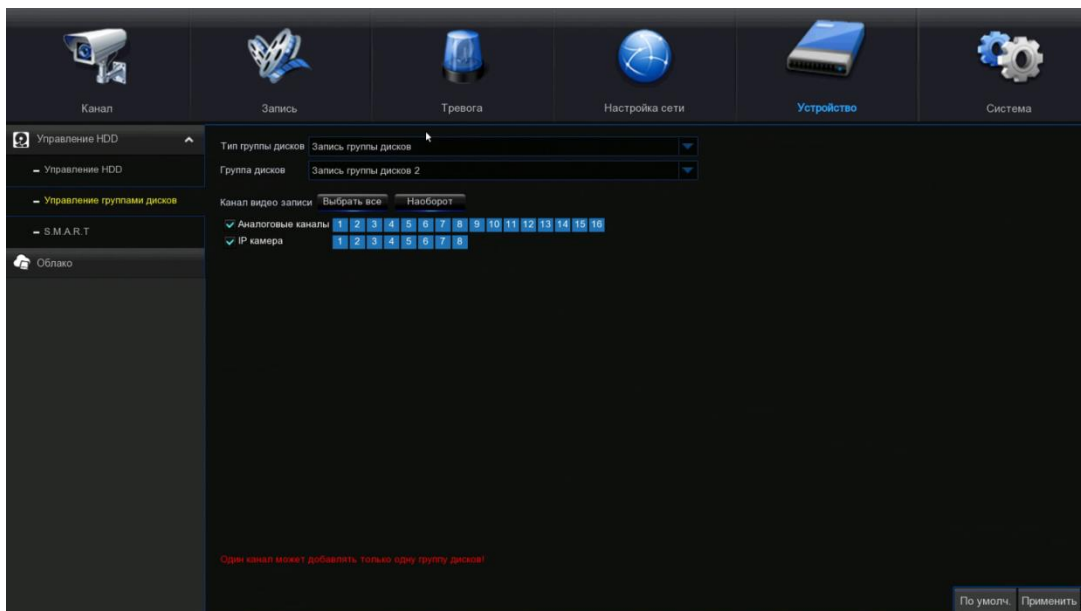

### 5.5.3 S.M.A.R.T

Эта функция может быть использована для отображения технической информации на жестком диске, установленном внутри вашего видеорегистратора. Вы также можете выполнить тест (есть три доступных типа) для оценки и обнаружения потенциальных ошибок привода.

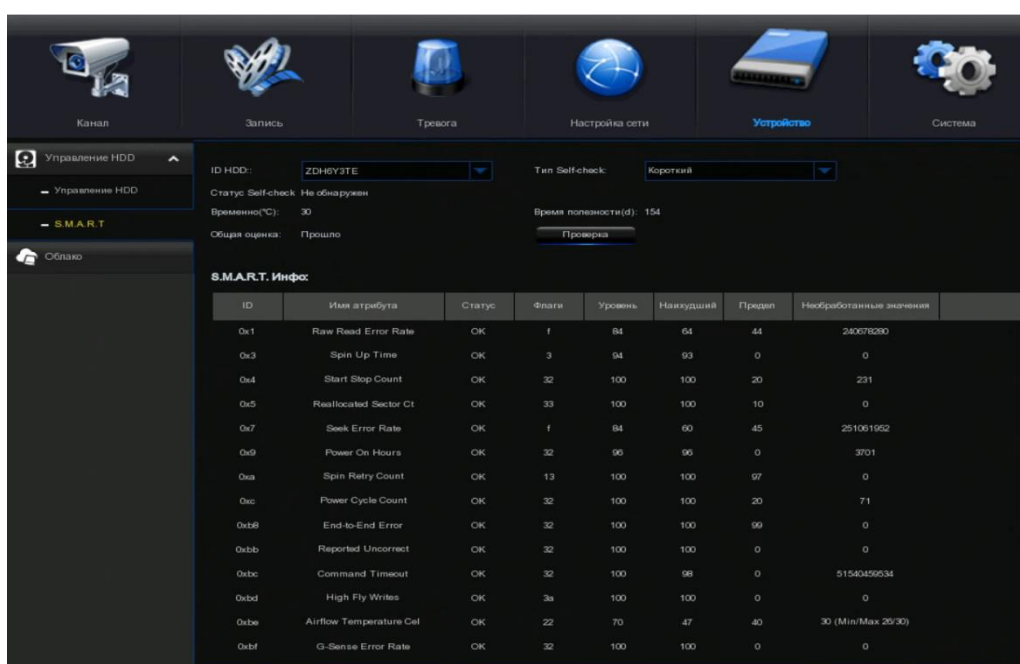

**Вся оценка не пройдена, продолжайте использовать диск:** если по какой-то причине на жестком диске возникла неисправность (например, один или несколько плохих секторов), вы можете поручить своему видеорегистратору продолжить сохранение на диск.

**Тип самоконтроля:** есть три типа доступных:

**Краткое описание:** Этот тест проверяет основные компоненты жесткого диска, такие как головки чтения/записи, электроника и внутренняя память.

**Длинный:** это более длинный тест, который проверяет вышеизложенное, а также выполняет сканирование поверхности для выявления проблемных областей (если таковые имеются) и вынуждает к перемещению плохого сектора

**Транспортировка:** это очень быстрый тест, который проверяет, что механические части жесткого диска работают.

**Примечание:** при выполнении теста Ваш видеореги­стратор будет продолжать работать в обычном режиме. Если обнаружена ошибка HDD S. M. A. R. T, жесткий диск можно продолжать использовать, но есть риск потерять данные записи. Рекомендуется заменить новый жесткий диск.

## 5.5.4 Облако

Ваш видеореги­стратор имеет возможность загружать снимки в облачный сервис через Dropbox, который является бесплатным сервисом, который позволяет вам легко хранить и обмениваться снимками и всегда иметь их под рукой, когда они вам нужны.

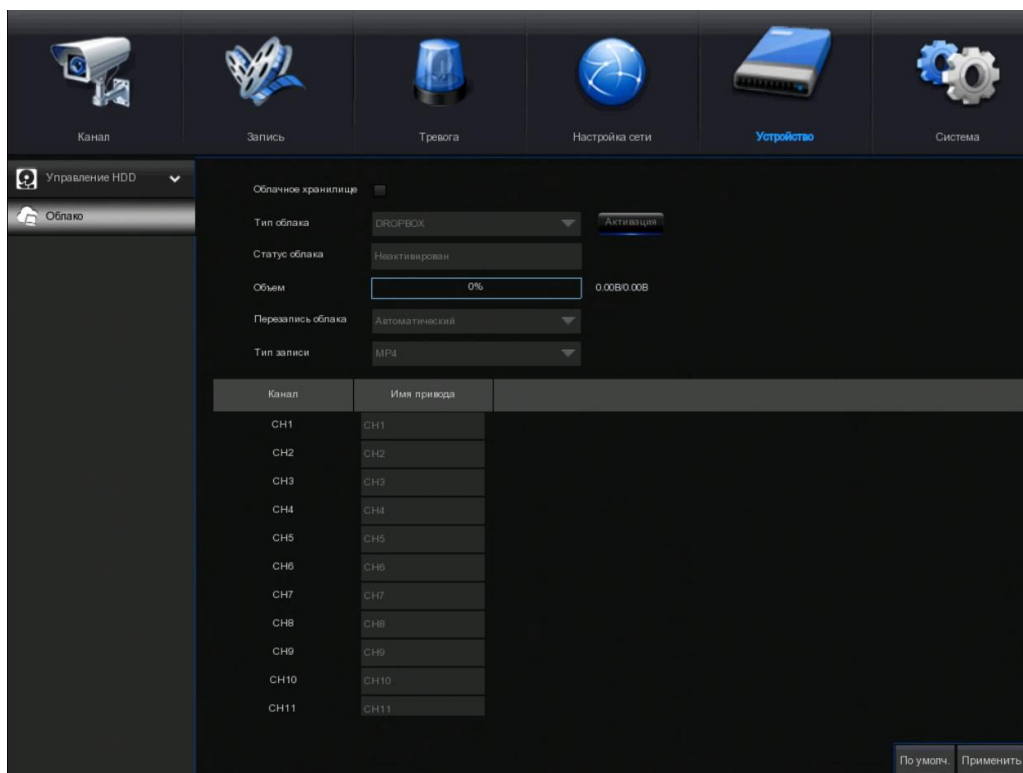

Перед активацией облачной функции мы рекомендуем создать учетную запись Dropbox, используя тот же адрес электронной почты и пароль, которые используются для вашего видеореги­стратора. Перейти к [www.dropbox.com](http://www.dropbox.com), введите свое имя, адрес электронной почты и пароль, согласитесь с условиями и положениями, а затем нажмите кнопку Зарегистрироваться.

**Облачное хранилище:** проверьте, чтобы включить эту функцию.

**Тип облака:** в настоящее время поддерживается только Dropbox.

**Обнаружение сигнала тревоги:** включите эту функцию, если вы хотите загружать снимки в Dropbox, когда камера обнаруживает движение или срабатывает сигнал тревоги ввода-вывода.

**Имя диска:** введите имя облачного хранилища для вашего видеореги­стратора.

**Активация облака:** Нажмите, чтобы активировать эту функцию. Через некоторое время вы увидите сообщение на экране. Ссылка для активации была отправлена на ваш электронный адрес (адрес электронной почты, который вы установили для получения уведомлений по электронной почте в разделе 5.4.3 Email). Проверьте свою электронную почту, а затем



нажмите на ссылку для активации. Вы попадете на сайт Dropbox. Нажмите кнопку "Разрешить", чтобы завершить активацию. Повторите эти шаги, если вы хотите включить облачное хранилище для других доступных камер.

## 5.6 Система

Измените общую системную информацию, такую как дата, время и регион, измените пароли и разрешения и многое другое.

### 5.6.1 Общие положения

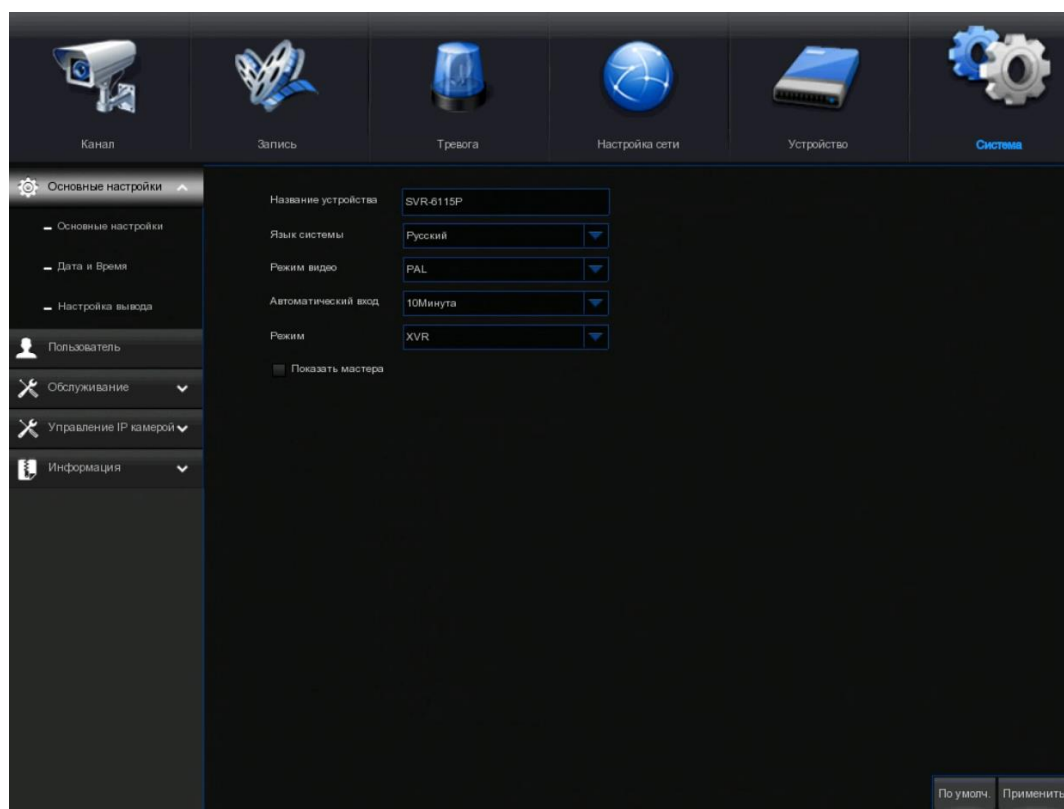

**Имя устройства:** введите желаемое имя для вашего видеорегистратора. Имя может содержать как буквы, так и цифры.

**Идентификатор устройства:** введите желаемый идентификатор для вашего видеорегистратора. Идентификатор устройства используется для идентификации видеорегистратора и может состоять только из цифр. Например, 2 шт. видеорегистраторов установлены в одном и том же месте, идентификатор устройства составляет 000000 для одного из видеорегистраторов и 111111 для другого видеорегистратора. Когда вы хотите управлять видеорегистратором с помощью пульта дистанционного управления, оба видеорегистратора могут получать сигнал от контроллера и действовать одновременно. Если вы хотите управлять только видеорегистратором с идентификатором 111111, вы можете ввести идентификатор устройства 111111 на странице входа с пультом дистанционного управления для дальнейших операций.

**Язык:** выберите язык, на котором будут отображаться системные меню. Доступно несколько языков.

**Формат видео:** выберите правильный стандарт видео для вашего региона.

**Меню тайм-ауты:** нажмите на раскрывающееся меню, чтобы выбрать время выхода вашего видеорегистратора из главного меню в режиме ожидания. Вы также можете отключить это, выбрав «выкл.» (защита паролем будет временно отключена).

**Показать мастер:** установите флажок, если вы хотите отображать мастер запуска каждый раз, когда вы включаете или перезагружаете свой видеорегистратор.

### 5.6.1.1 Дата и время

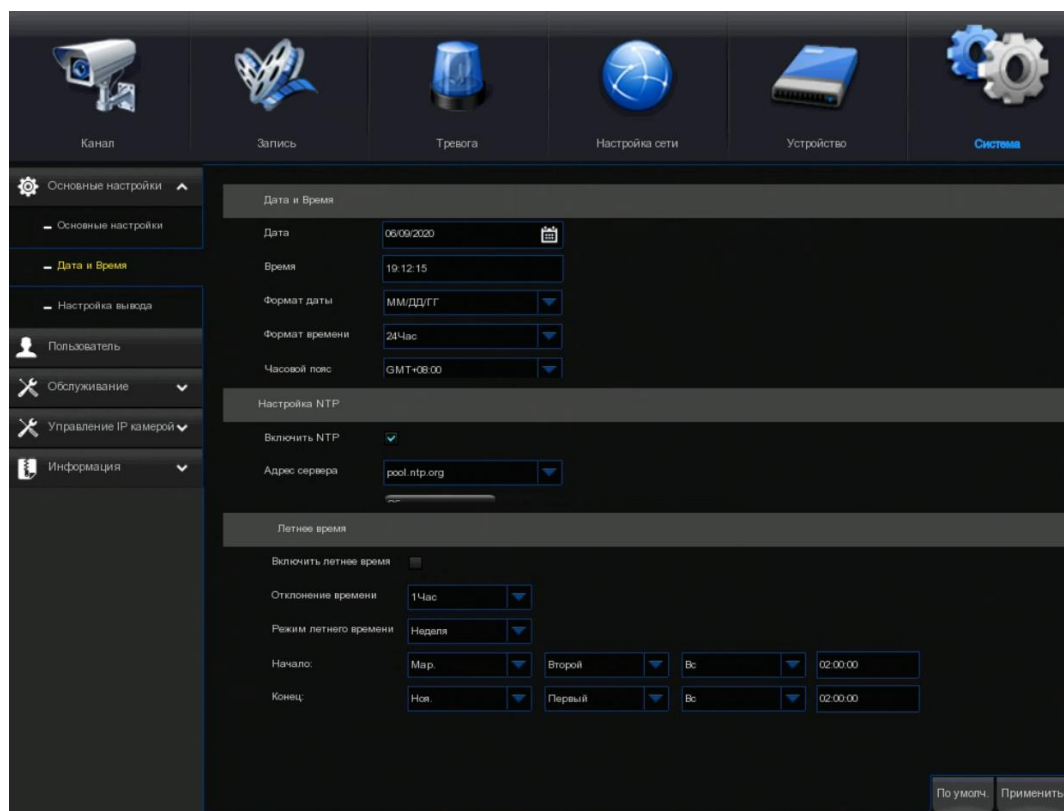

#### Дата-время

**Дата:** щелкните значок календаря, чтобы изменить дату.

**Время:** щелкните диалоговое окно, чтобы изменить время.

**Формат даты:** выберите предпочтительный формат даты.

**Формат времени:** выберите предпочтительный формат времени.

**Часовой пояс:** выберите часовой пояс, соответствующий вашему региону или городу.

### 5.6.1.2 Настройки NTP

Функция NTP (Network Time Protocol) позволяет вашему видеорегистратору автоматически синхронизировать свои часы с сервером времени. Это дает ему возможность постоянно иметь точную настройку времени (Ваш видеорегистратор будет периодически синхронизироваться автоматически).

Установите флажок, чтобы включить NTP, и выберите адрес сервера, нажмите кнопку Обновить сейчас, чтобы вручную синхронизировать дату и время.

Нажмите кнопку «Применить», чтобы сохранить настройки.

Когда функция NTP включена, система будет обновлять системное время в 00: 07: 50 в день или каждый раз, когда система запускается.

### 5.6.1.3 Параметры летнего времени

Функция DST (переход на летнее время) позволяет выбрать период времени, на который переход на летнее время увеличился в вашем конкретном часовом поясе или регионе.

**Включить DST:** если переход на летнее время относится к вашему часовому поясу или региону, установите этот флажок, чтобы включить его.

**Смещение по времени:** выберите время, на которое в вашем часовом поясе увеличилось летнее время. Это относится к разнице в минутах между координированным универсальным временем (UTC) и местным временем.

**Включить DST:** вы можете выбрать, как начинается и заканчивается переход на летнее время:

**Неделя:** Выберите месяц, определенный день и время, когда начинается и заканчивается переход на летнее время. Например, в 2 часа ночи в первое воскресенье определенного месяца.

**Дата:** выберите начальную дату (щелкните значок календаря), конечную дату и время начала и окончания перехода на летнее время.

**Время начала / Время окончания:** установите время начала и время окончания для перехода на летнее время.

## 5.6.2 Выходная Конфигурация

Это меню позволяет настроить параметры вывода видео.

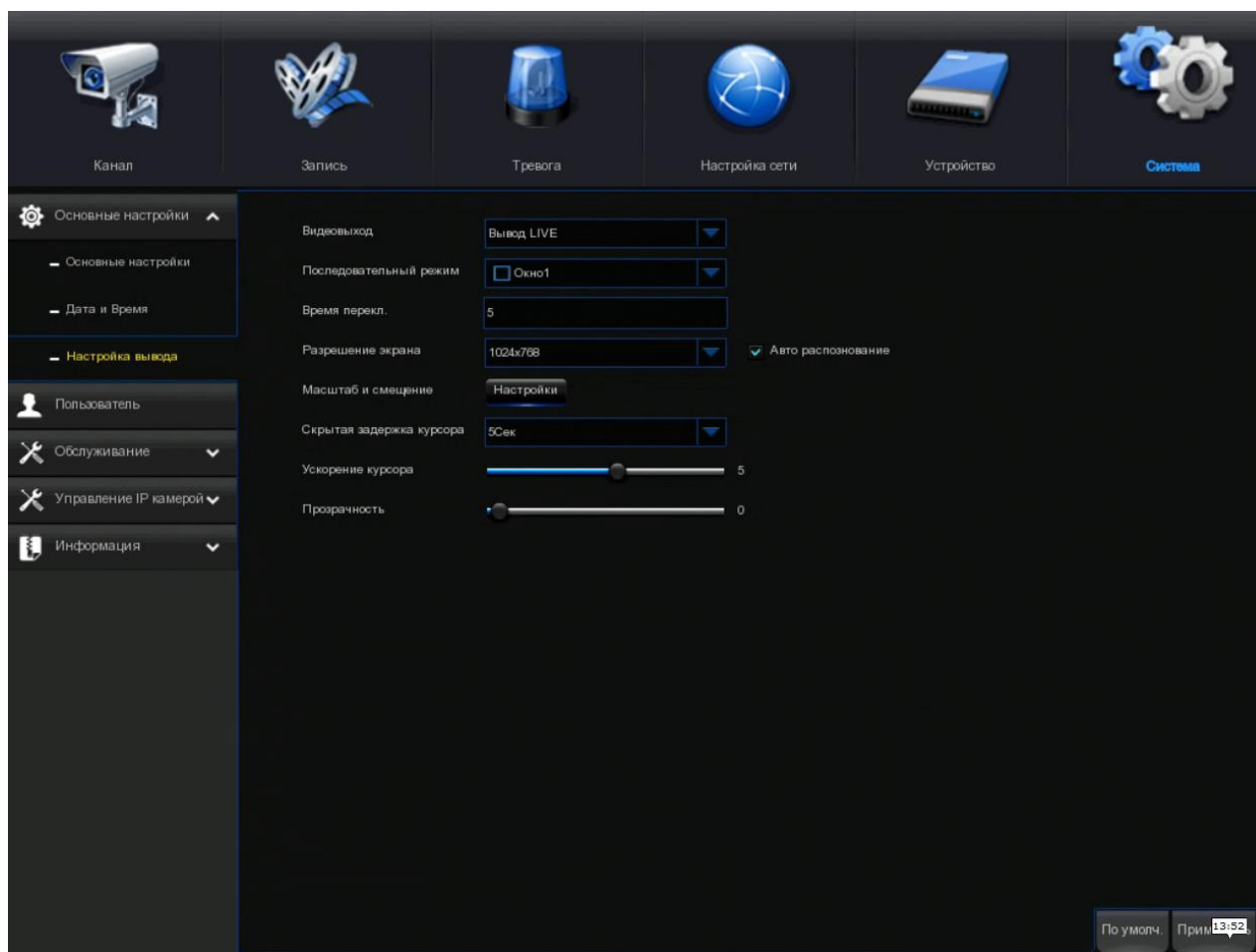

**Видеовыход:** для выбора параметров вывода:

**Видео** используется для настройки основных параметров вывода.

### 5.6.2.1 Реальное время

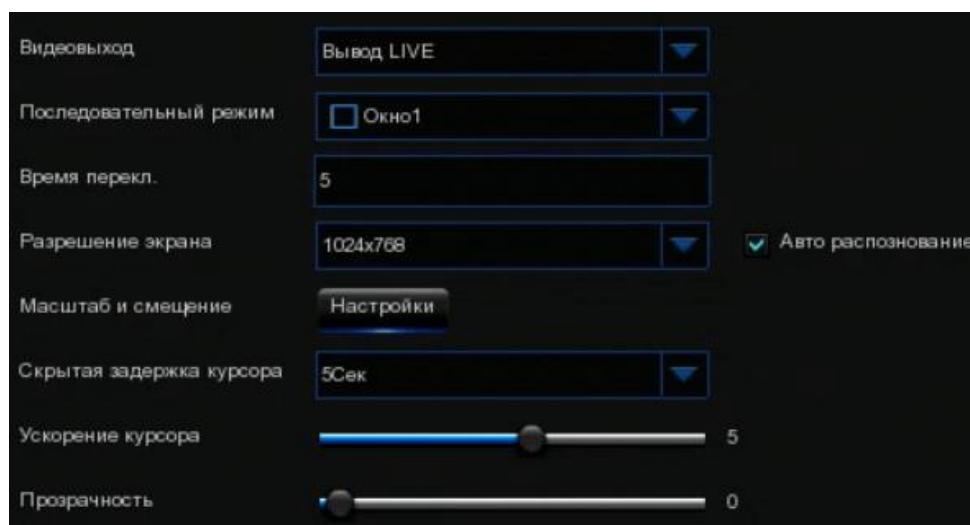

Выберите **Реальное время** из выпадающего меню видео выход.

**Режим SEQ:** выберите, сколько видеоканалов вы хотите отобразить, когда ваш видеорегистратор находится в режиме последовательности.

**SEQ Dwell Time:** введите в секундах максимальный промежуток времени, в течение которого вы хотите отобразить видеоканал в режиме последовательности перед отображением следующего видеоканала (максимум 300 секунд).

**Выходное разрешение:** выберите разрешение дисплея, которое подходит для вашего телевизора. 1920 x 1080 подойдет для большинства телевизоров. Если Ваш видеорегистратор поддерживает выходное разрешение 4К, вы можете выбрать либо 2К (2560 x 1440), либо 4К (3840 x 2160), чтобы воспользоваться более высоким разрешением, которое обеспечивает ваш телевизор 4К.

**Масштаб и смещение:** видеорегистратор поддерживает настройку размера и положения экрана дисплея в соответствии с вашим монитором или телевизором. Нажмите кнопку Setup, чтобы настроить ее.

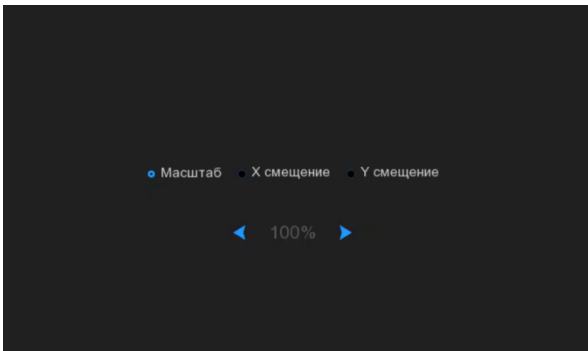

**Масштабирование:** настройка размера отображаемого экрана по шкале.

**Смещение X:** для перемещения отображаемого экрана влево или вправо.

**Смещение Y:** для перемещения отображаемого экрана вверх или вниз.

Нажмите один раз или долго нажмите левую кнопку мыши на стрелку, чтобы настроить размер и положение, или вы можете прокрутить колесо мыши, чтобы настроить. Нажмите правую кнопку мыши, чтобы выйти, и нажмите кнопку «Применить», чтобы сохранить ваши изменения.

**Скрытая задержка курсора:** нажмите раскрывающееся меню, чтобы выбрать время, в течение которого Ваш видеорегистратор будет скрывать курсор мыши при бездействии. Вы также можете отключить это, выбрав «выкл.» (защита паролем будет временно отключена).

**Ускорение курсора:** для регулировки скорости перемещения курсора мыши.

**Прозрачность:** нажмите и удерживайте ползунок влево или вправо, чтобы изменить прозрачность строки меню и главного меню на экране. Отрегулируйте соответственно.

### 5.6.3 Многопользовательский режим

Это меню позволяет вам настроить имя пользователя, пароль и разрешение пользователя

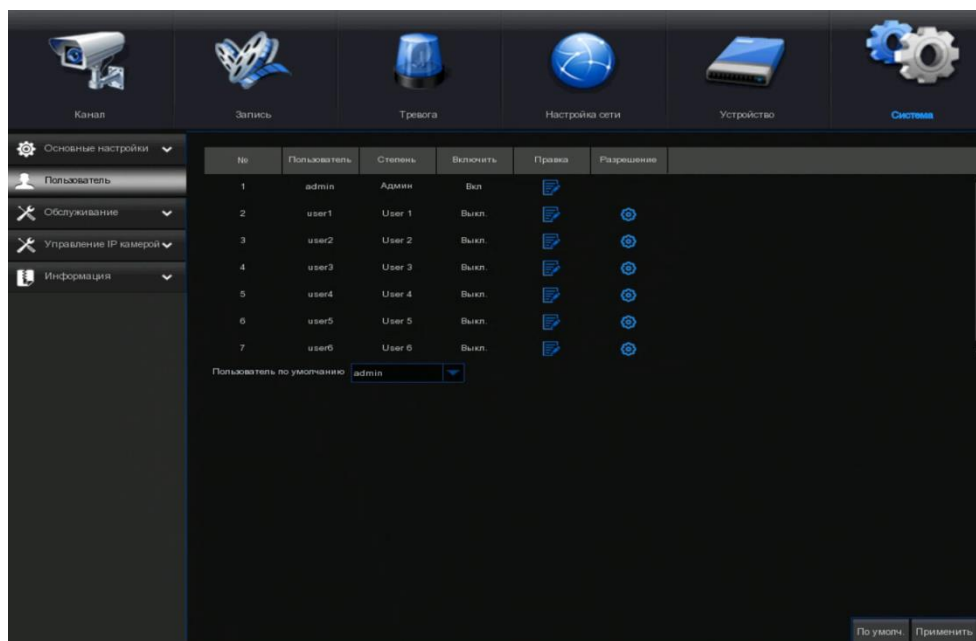

Система поддерживает следующие типы учетных записей:

\* **Администратор**-системный администратор: администратор имеет полный контроль над системой и может изменять пароли администратора и пользователя, а также включать/отключать защиту паролем.

• **Пользователь**-обычный пользователь: пользователи имеют доступ только к просмотру в реальном времени, поиску, воспроизведению и другим функциям. Вы можете настроить несколько учетных записей пользователей с различными уровнями доступа к системе.





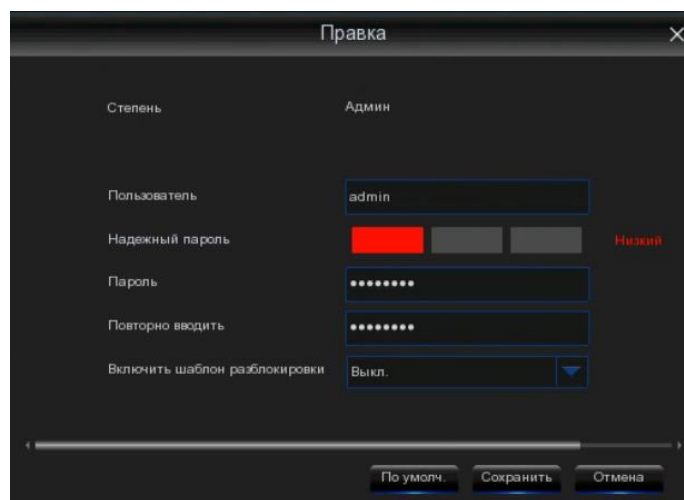







### 5.6.3.1 Изменение Пароля

Чтобы изменить пароль для учетных записей администратора или пользователя, щелкните значок редактирования пользователя. Пароль должен состоять минимум из 8 символов и может содержать смесь цифр и букв. Введите новый пароль еще раз для подтверждения, а затем нажмите кнопку «Сохранить», чтобы сохранить новый пароль. Для аутентификации вам потребуется ввести свой старый пароль.



**Включение пароля:** настоятельно рекомендуется включить пароль для защиты вашей конфиденциальности. Если вы хотите отключить защиту паролем, пожалуйста, убедитесь, что Ваш видеорегистратор находится в безопасном месте.

### 5.6.3.2 Добавление Новых Пользователей

№	Пользователь	Степень	Включить	Правка	Разрешение
1	admin	Админ	Вкл		
2	user1	User 1	Выкл.		
3	user2	User 2	Выкл.		
4	user3	User 3	Выкл.		
5	user4	User 4	Выкл.		
6	user5	User 5	Выкл.		
7	user6	User 6	Выкл.		

Пользователь по умолчанию:



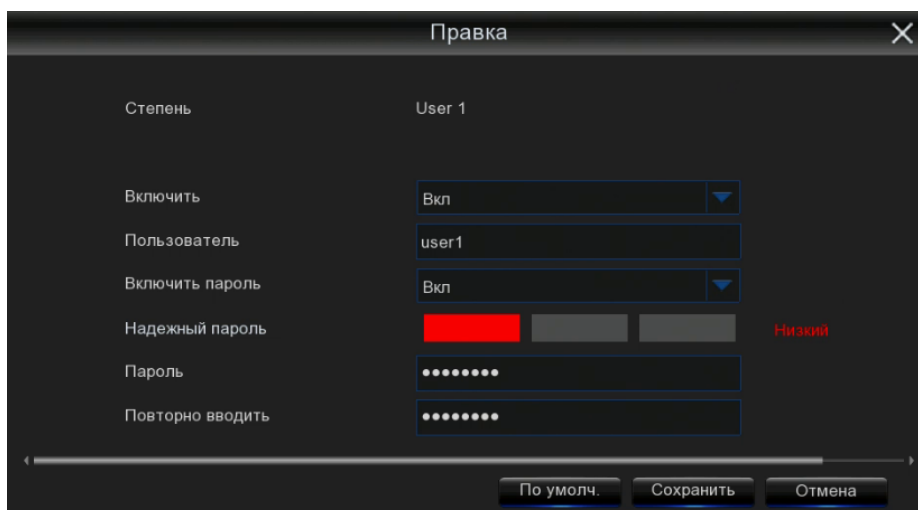

1. Выберите одну из учетных записей пользователя, которая в данный момент отключена, и щелкните значок редактирования пользователя .



2. Выберите: Включить в раскрывающемся списке рядом с пунктом включить пользователя.
3. Щелкните поле рядом с именем пользователя, чтобы изменить имя пользователя для учетной записи.
4. Выберите: Включить в раскрывающемся списке рядом с пунктом Включить пароль.
5. Нажмите на поле рядом с паролем, чтобы ввести нужный пароль.
6. Нажмите на поле рядом, чтобы подтвердить повторный ввод пароля.
7. Нажмите Кнопку Сохранить. Для проверки подлинности вам потребуется ввести пароль администратора.

### 5.6.3.3 Настройка прав пользователя

Учетная запись администратора - это единственная учетная запись, которая полностью контролирует все функции системы. Вы можете включить или

№	Пользователь	Степень	Включить	Правка	Разрешение
1	admin	Админ	Вкл		
2	user1	User 1	Выкл.		
3	user2	User 2	Выкл.		
4	user3	User 3	Выкл.		
5	user4	User 4	Выкл.		
6	user5	User 5	Выкл.		
7	user6	User 6	Выкл.		

Пользователь по умолчанию:

1. Щелкните значок редактирования на вкладке разрешения.



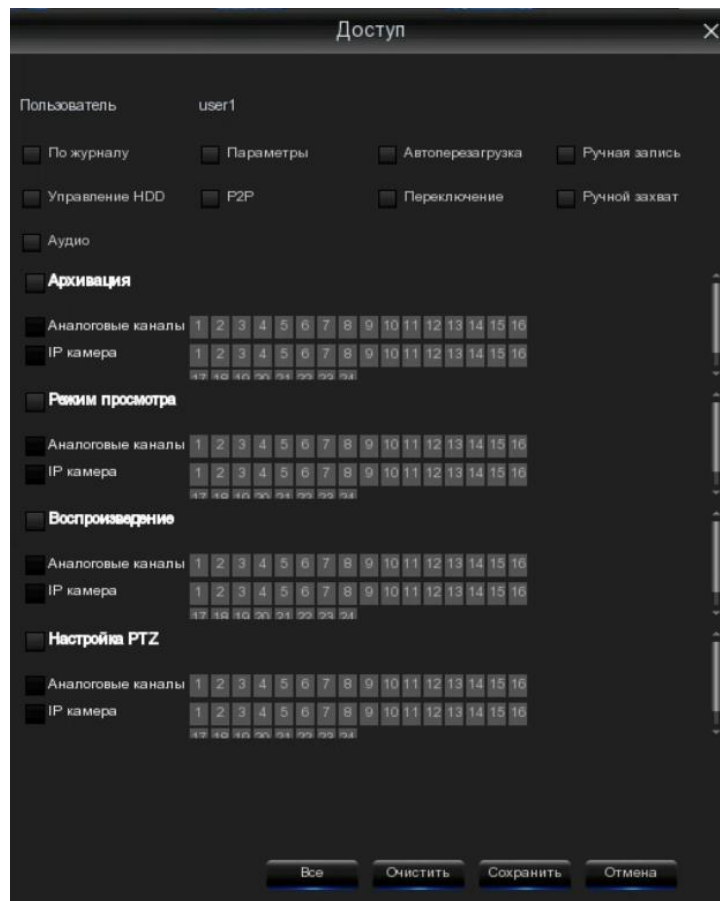

Установите флажки рядом с любыми системными меню или возможностями, к которым вы хотите получить доступ. Нажмите кнопку все, чтобы установить все флажки. Нажмите кнопку «Очистить», чтобы не устанавливать никаких флажков.

3. Нажмите кнопку «Сохранить», чтобы сохранить ваши изменения.

#### 5.6.4 Поддержка

В этом разделе вы сможете искать и просматривать системный журнал, загружать настройки по умолчанию, обновлять систему, экспортировать и импортировать системные параметры и автоматически перезагружать систему диспетчера.

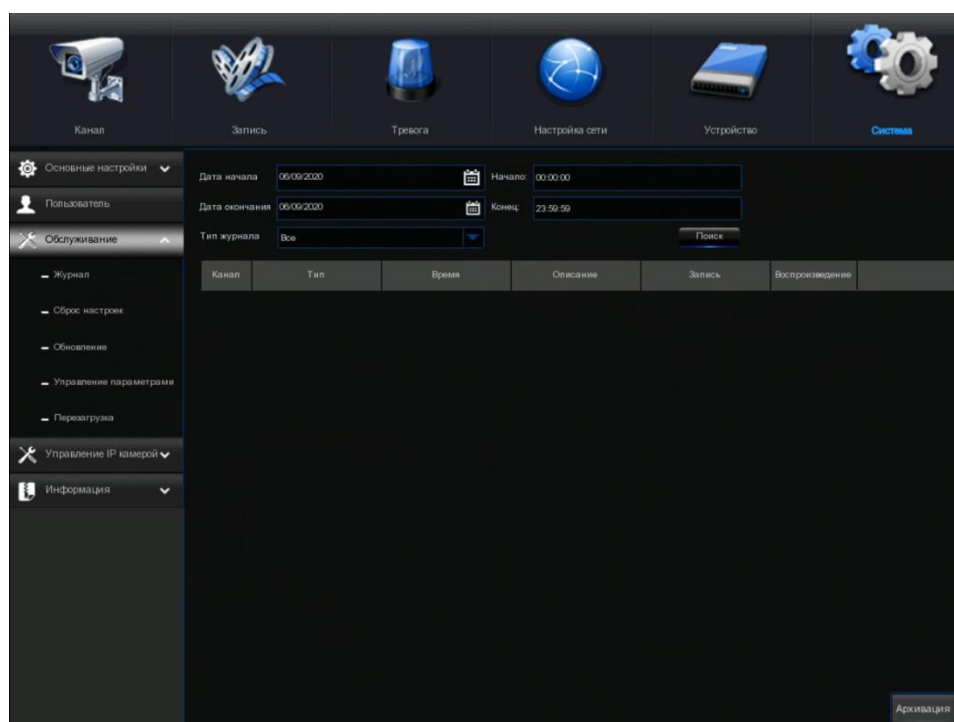



### 5.6.4.1 Журнал регистрации

В системном журнале отображаются важные системные события, такие как сигналы тревоги движения и системные предупреждения. Вы можете легко создать резервную копию файла системного журнала за заданный период времени на флэш-накопитель USB.

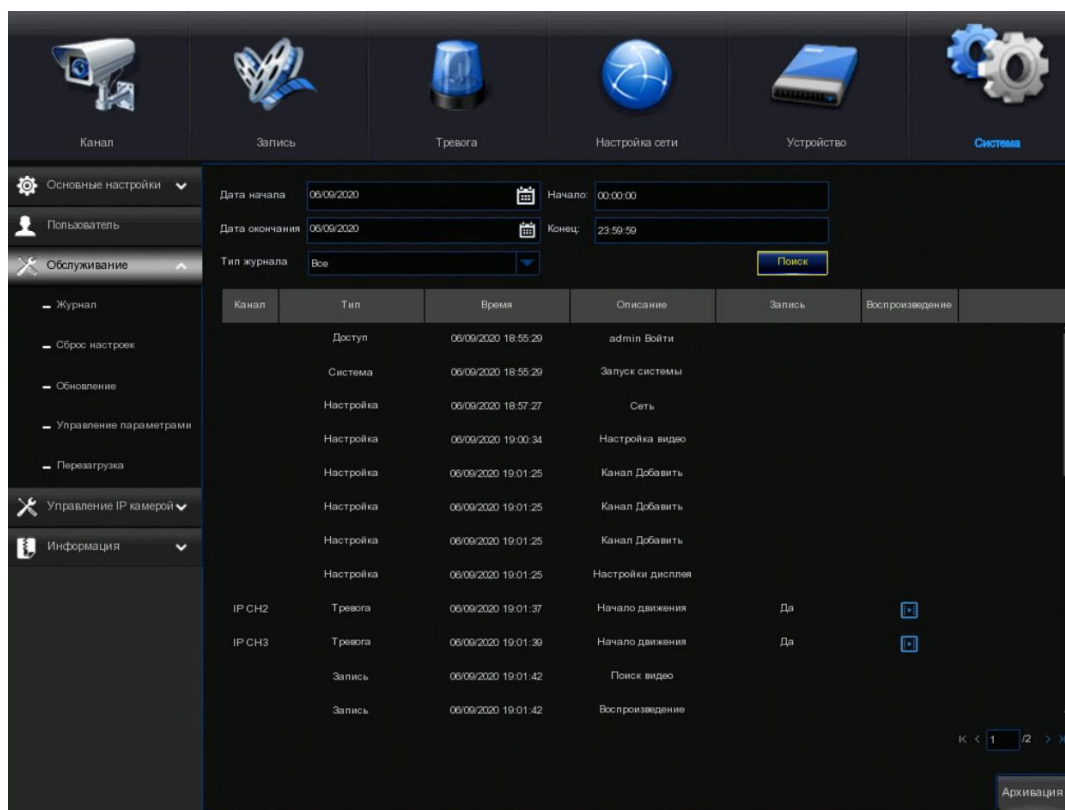

#### Поиск и резервное копирование журналов:

1. Щелкните поле рядом с датой начала и временем начала, чтобы выбрать начальную дату и время для поиска в экранном календаре.
2. Щелкните поле рядом с датой окончания и временем окончания, чтобы выбрать конечную дату и время для поиска в экранном календаре.
3. Выберите тип событий, которые вы хотите найти в раскрывающемся списке рядом с типом журнала, или выберите все, чтобы просмотреть весь системный журнал за выбранный период времени.
4. Нажмите поиск.
5. Просмотр событий системного журнала из вашего периода поиска:
  - видеовыходы можно воспроизводить мгновенно, щелкнув в столбце воспроизведение. Щелкните правой кнопкой мыши, чтобы вернуться к результатам поиска.
  - используйте кнопки / в правом нижнем углу меню для перемещения между страницами событий системного журнала.
6. Нажмите кнопку резервное копирование, чтобы создать резервную копию системного журнала для периода поиска. Пожалуйста, убедитесь, что ваш флэш-накопитель был подключен к USB-порту видеорегистратора.
7. Появится меню резервного диска. Перейдите в папку, в которой вы хотите сохранить файл резервной копии, а затем нажмите кнопку «Ок», чтобы начать.

### 5.6.4.2 Загрузка по умолчанию

Сбросьте настройки видеорегистратора в исходное состояние. Вы можете выбрать сброс всех настроек сразу или только настроек в определенных меню. Восстановление настроек по умолчанию не приведет к удалению записей и моментальных снимков, сохраненных на жестком диске.

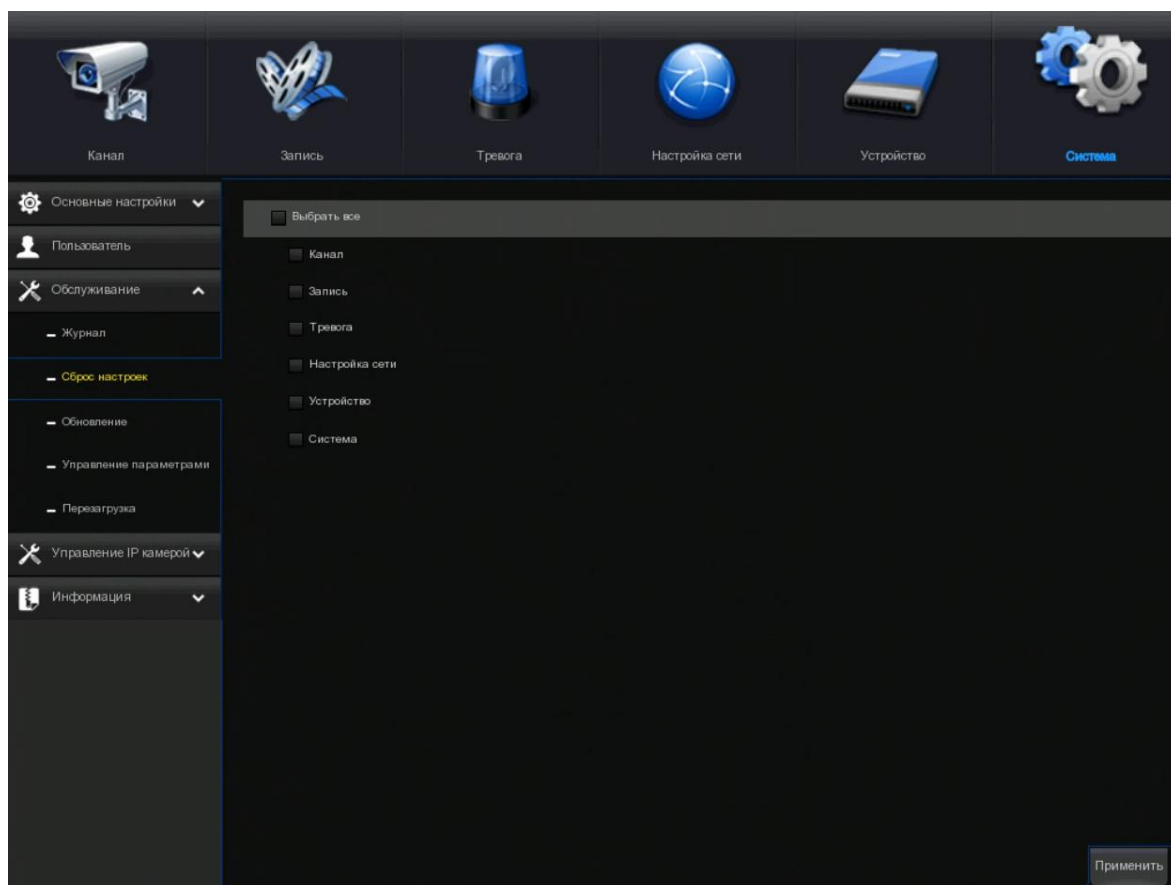

Проверьте элементы, которые вы хотите восстановить, или установите флажок выбрать все, чтобы выбрать все элементы. Нажмите кнопку «Применить», чтобы загрузить настройки по умолчанию выбранных элементов.

### 5.6.4.3 Обновление

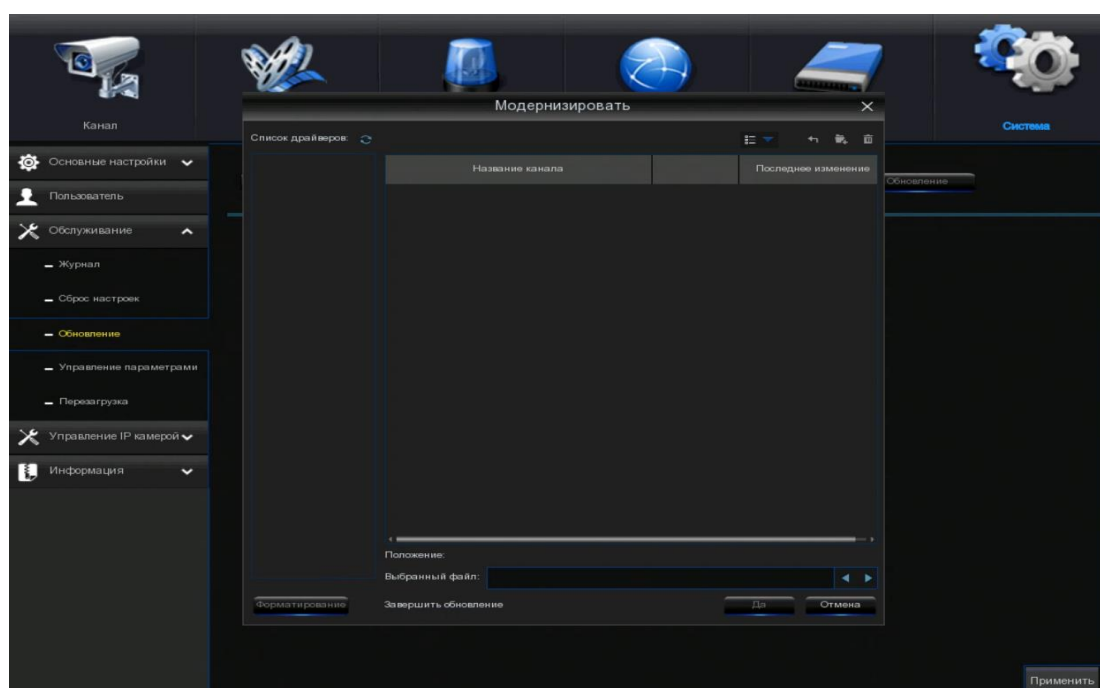

1. Скопируйте файл прошивки (.sw file) на ваш USB-накопитель и вставьте USB-накопитель в USB-порт DVR.
2. Нажмите кнопку Выбрать файл, чтобы выбрать файл прошивки на вашем USB-накопителе, а затем нажмите кнопку «Ок».
3. Нажмите кнопку Обновить, чтобы начать обновление системы. Обновление системы продлится около 5-10 минут, пожалуйста, не выключайте видеорегистратор и не извлекайте USB из видеорегистратора во время обновления прошивки.

#### 5.6.4.4 Управление Параметрами

Вы можете экспортировать настроенные параметры главного меню на USB-накопитель или импортировать экспортированный файл настроек с USB-накопителя на видеорегистратор.

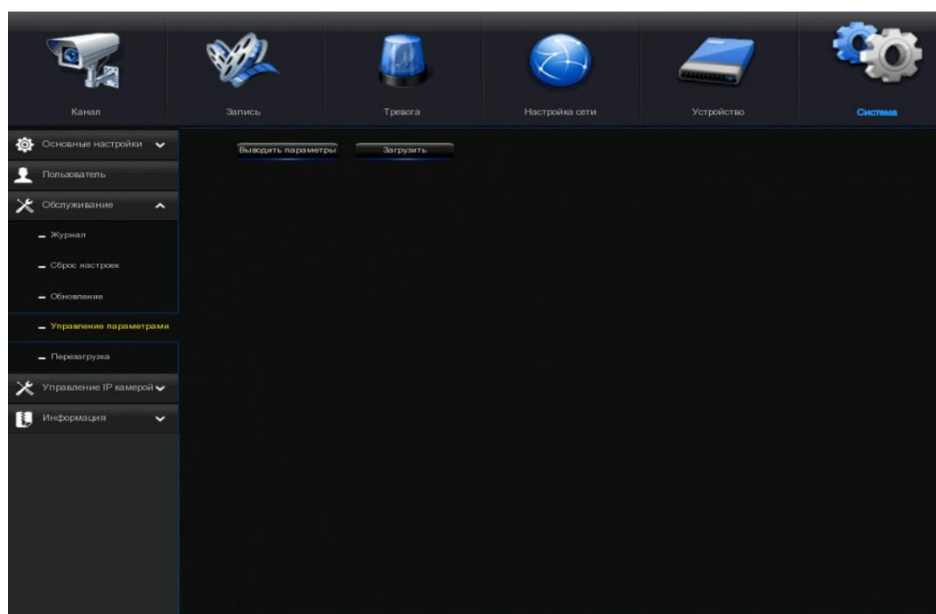

**Сохранить настройки:** Нажмите, чтобы сохранить текущие Системные настройки DVR на USB-устройстве. Для проверки подлинности вам потребуется ввести пароль администратора.

**Загрузка настроек:** после того, как вы создали экспорт системных настроек, вы можете импортировать настройки на другой видеорегистратор. Нажмите кнопку Загрузить настройки, чтобы перейти к файлу системных настроек, который вы хотите импортировать из вашего драйвера USB flash. Для проверки подлинности вам потребуется ввести пароль администратора.

#### 5.6.4.5 Автоматическая перезагрузка

Это меню позволяет системе регулярно автоматически перезагружать видеорегистратор. Рекомендуется оставить эту функцию включенной, так как она поддерживает работоспособность вашего видеорегистратора.

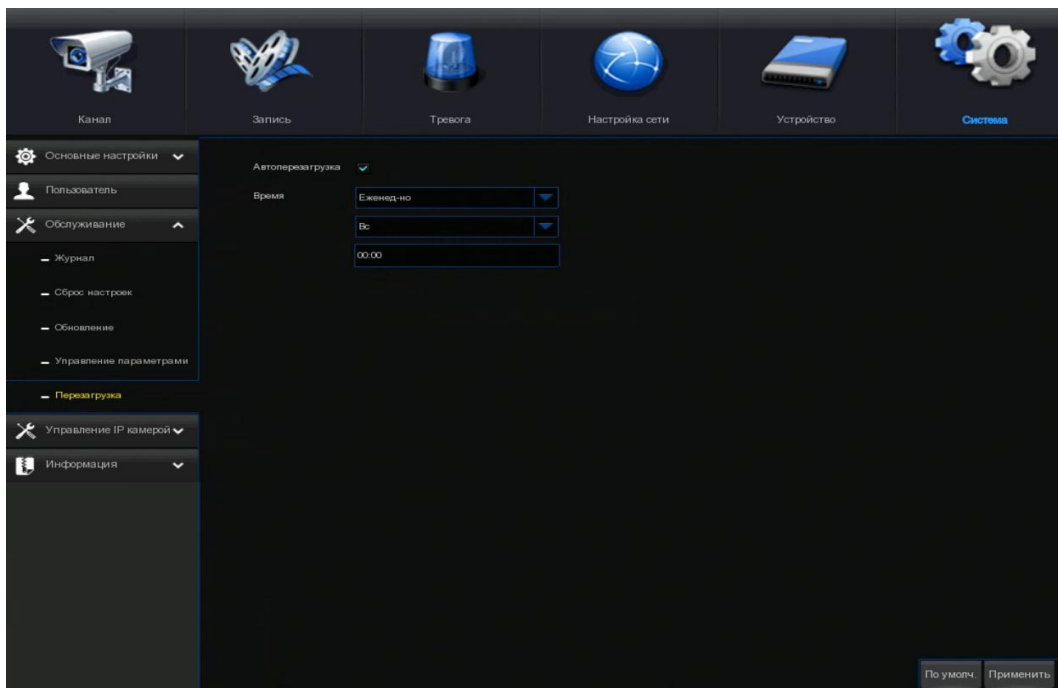

**Автоматическая перезагрузка:** установите флажок для включения.

**Время:** вы можете установить перезагрузку видеорегистратора по дням, неделям или месяцам.

### 5.6.5 Управление IP-камеры

Это меню позволяет обновить прошивку IP-камеры и восстановить настройки IP-камеры по умолчанию.

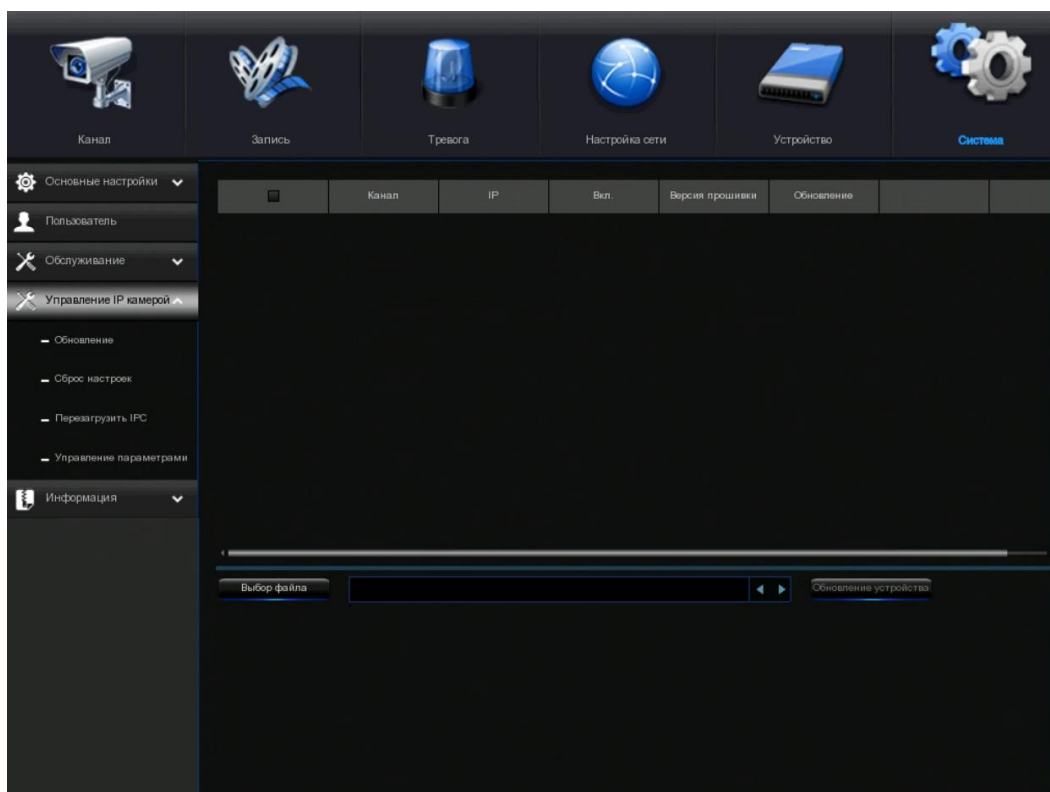

### 5.6.5.1 Обновление IP-камеры

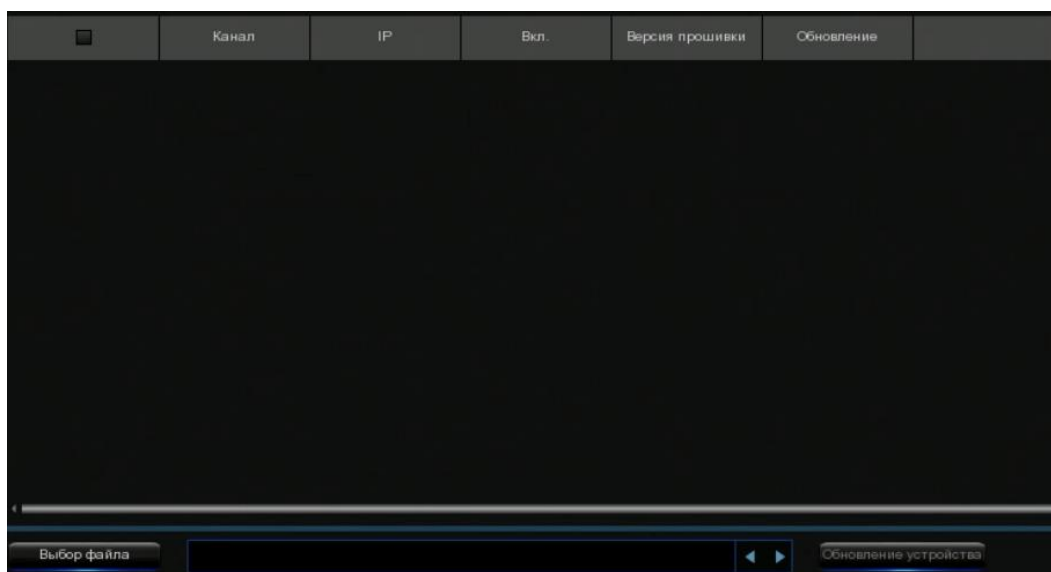

1. Выберите одну из IP-камер, которую вы хотите обновить встроенное ПО.
2. Нажмите кнопку Выбрать файл выберите файл обновления с вашего USB-накопителя и нажмите кнопку «Ок».
3. Нажмите кнопку IPC Upgrade, чтобы начать обновление. Для проверки подлинности вам потребуется ввести пароль администратора. Пожалуйста, не выключайте видеорегистратор и IP-камеру или не извлекайте USB во время обновления.

### 5.6.5.2 Загрузить настройки по умолчанию для IP-камеры

<input type="checkbox"/>	Канал	IP	Вкл.	Версия прошивки
<input type="checkbox"/>	IP CH1	192.168.100.80	Онлайн	4.2
<input type="checkbox"/>	IP CH2	192.168.100.81	Онлайн	4.2
<input type="checkbox"/>	IP CH3	192.168.100.82	Онлайн	4.2

Сброс настроек

1. Выберите IP-камеры, которые вы хотите восстановить.
2. Нажмите кнопку Загрузить по умолчанию, чтобы восстановить настройки. Для проверки подлинности вам потребуется ввести пароль администратора.

### 5.6.5.3 Перезагрузка IPC

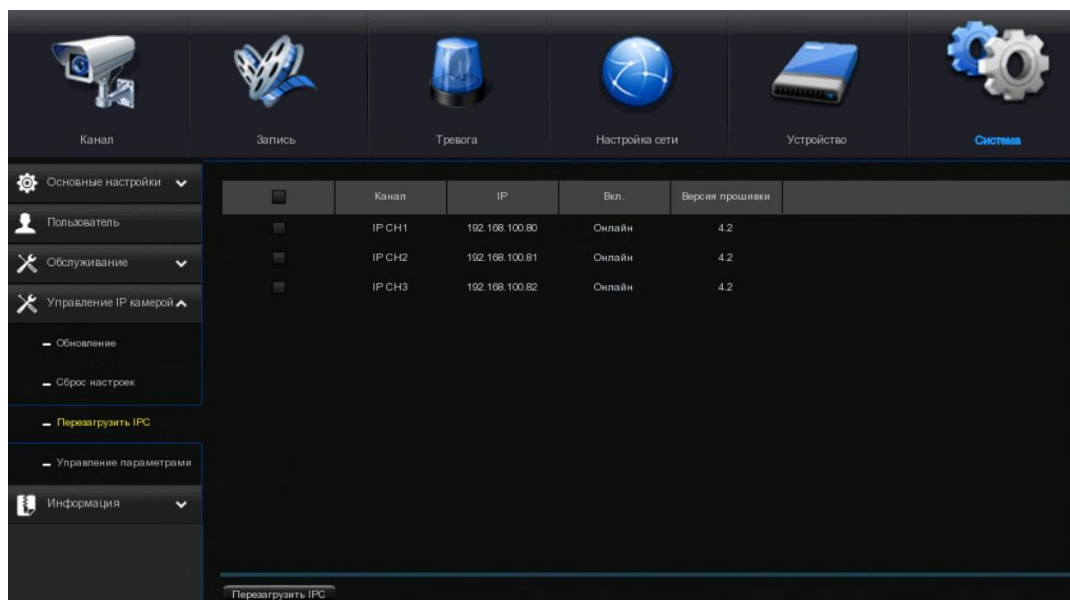

Выберите, что вы хотите перезагрузить ipс, а затем нажмите кнопку

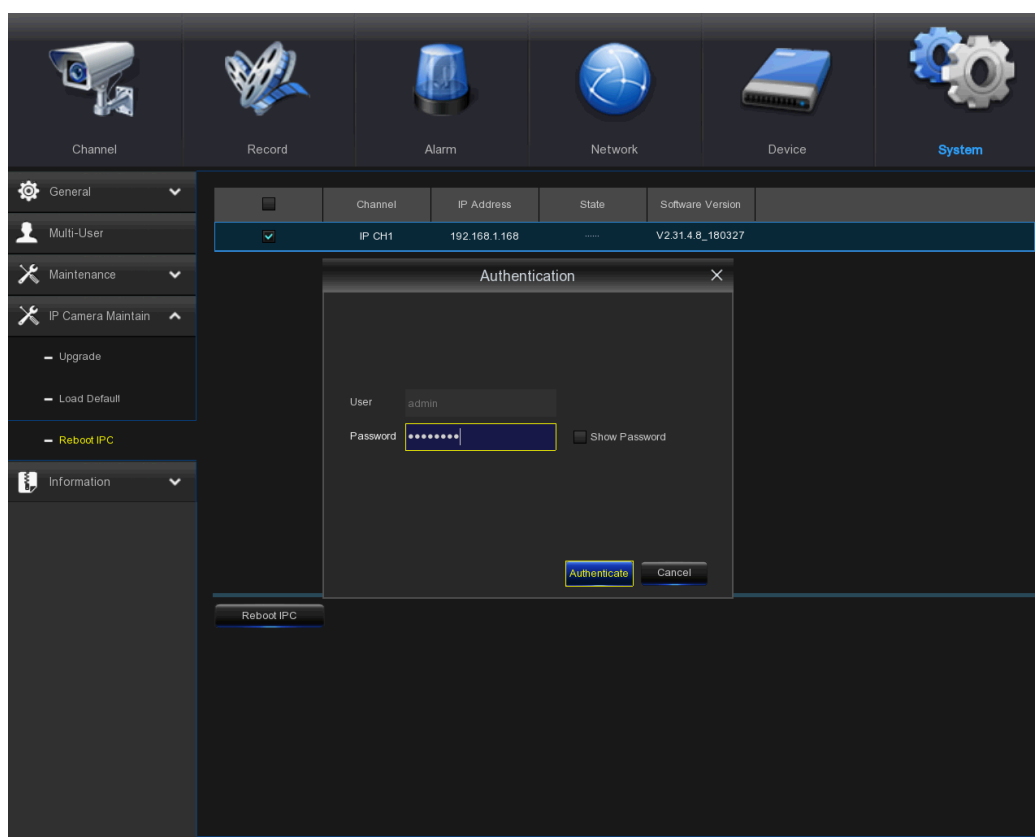
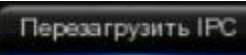

Введите пароль и нажмите кнопку **Authenticate**, IPC перезагрузится.

### 5.6.6 Информационной системы

Это меню позволяет просматривать информацию о системе, информацию о канале, информацию о записи и состояние сети.

### 5.6.6.1 Информация

Просмотр системной информации, такой как идентификатор устройства, имя модели устройства, IP-адрес, MAC-адрес, версия прошивки и многое другое.

Если Ваш видеорегистратор поддерживает функцию P2P, вы найдете P2P ID и P2P QR-код на информационной странице. Вы можете сканировать этот QR-код с помощью мобильного приложения для удаленного просмотра видеорегистратора.

### 5.6.6.2 Информация О Канале

Название устройства	SVR-6115P
Тип устройства	SVR-6115P
Аппаратная версия	DM-384
Версия прошивки	V8.1.0-20200526
Версия браузера	V2.0.0.409
Режим видео	PAL
Звук	3726G
IP	192.168.100.66
IPv6 адрес	2000:0:0:0:0:1 / 128
Web	80,80
TCP	9000,9000
MAC адрес	00-23-63-7B-69-86
Статус сети	Подключено
P2P ID	SAT1909

Канал	Имя	Статус	Основной поток	Дополнительный поток	Мобильный поток	Движение	Скрытая зона
CH1	CH1	Вкл	1920x1080, 15Fps, 2Mbps	352x 288, 5Fps, 512Kbps	Не поддерживается	Поддержка	Поддержка
CH2	CH2	Вкл	1920x1080, 15Fps, 2Mbps	352x 288, 5Fps, 512Kbps	Не поддерживается	Поддержка	Поддержка
CH3	CH3	Вкл	2560x1440, 8Fps, 2Mbps	352x 288, 5Fps, 512Kbps	Не поддерживается	Поддержка	Поддержка
CH4	CH4	Вкл	2560x1440, 8Fps, 2Mbps	352x 288, 5Fps, 512Kbps	Не поддерживается	Поддержка	Поддержка
CH5	CH5	Вкл	2560x1440, 8Fps, 2Mbps	352x 288, 5Fps, 512Kbps	Не поддерживается	Поддержка	Поддержка
CH6	CH6	Вкл	2560x1440, 8Fps, 2Mbps	352x 288, 5Fps, 512Kbps	Не поддерживается	Поддержка	Поддержка
CH7	CH7	Вкл	2560x1440, 8Fps, 2Mbps	352x 288, 5Fps, 512Kbps	Не поддерживается	Поддержка	Поддержка
CH8	CH8	Вкл	2560x1440, 8Fps, 2Mbps	352x 288, 5Fps, 512Kbps	Не поддерживается	Поддержка	Поддержка
CH9	CH9	Вкл	1280x1044, 15Fps, 2Mbps	352x 240, 5Fps, 512Kbps	Не поддерживается	Поддержка	Поддержка
CH10	CH10	Вкл	2560x1440, 8Fps, 2Mbps	352x 288, 5Fps, 512Kbps	Не поддерживается	Поддержка	Поддержка
CH11	CH11	Вкл	2560x1440, 8Fps, 2Mbps	352x 288, 5Fps, 512Kbps	Не поддерживается	Поддержка	Поддержка
CH12	CH12	Вкл	2560x1440, 8Fps, 2Mbps	352x 288, 5Fps, 512Kbps	Не поддерживается	Поддержка	Поддержка
CH13	CH13	Вкл	2560x1440, 8Fps, 2Mbps	352x 288, 5Fps, 512Kbps	Не поддерживается	Поддержка	Поддержка
CH14	CH14	Вкл	2560x1440, 8Fps, 2Mbps	352x 288, 5Fps, 512Kbps	Не поддерживается	Поддержка	Поддержка
CH15	CH15	Вкл	2560x1440, 8Fps, 2Mbps	352x 288, 5Fps, 512Kbps	Не поддерживается	Поддержка	Поддержка
CH16	CH16	Вкл	2560x1440, 8Fps, 2Mbps	352x 288, 5Fps, 512Kbps	Не поддерживается	Поддержка	Поддержка
IP CH1	IP CH1	Онлайн	1920x1080, 25Fps, 3Mbps	352x 288, 25Fps, 512Kbps	Не поддерживается	Поддержка	Поддержка

Просмотр информации о канале для каждой подключенной камеры, такой как псевдоним, основные и доп. потоковые характеристики записи, состояние обнаружения движения и зона конфиденциальности.



### 5.6.6.3 Информация о записи

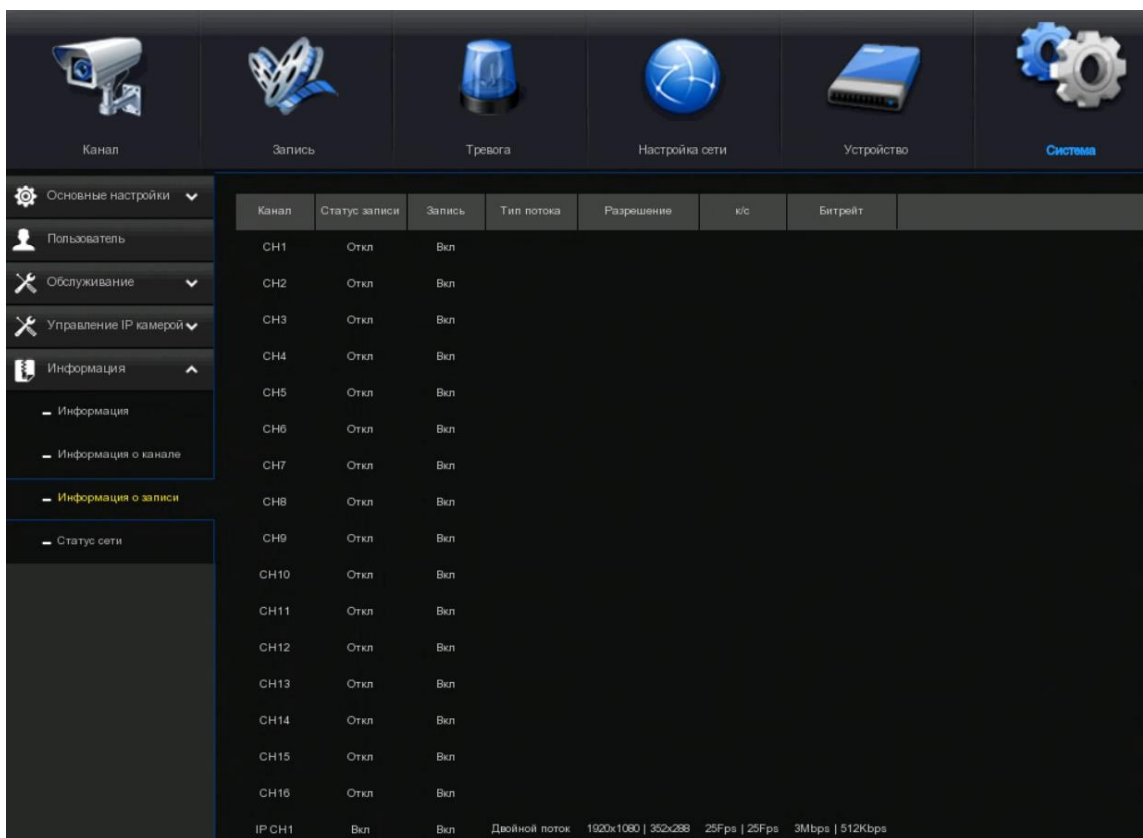

Просмотр информации о записи для каждой подключенной камеры, такой как битрейт, тип потока, разрешение записи и частота кадров (FPS).

### 5.6.6.4 Состояние сети

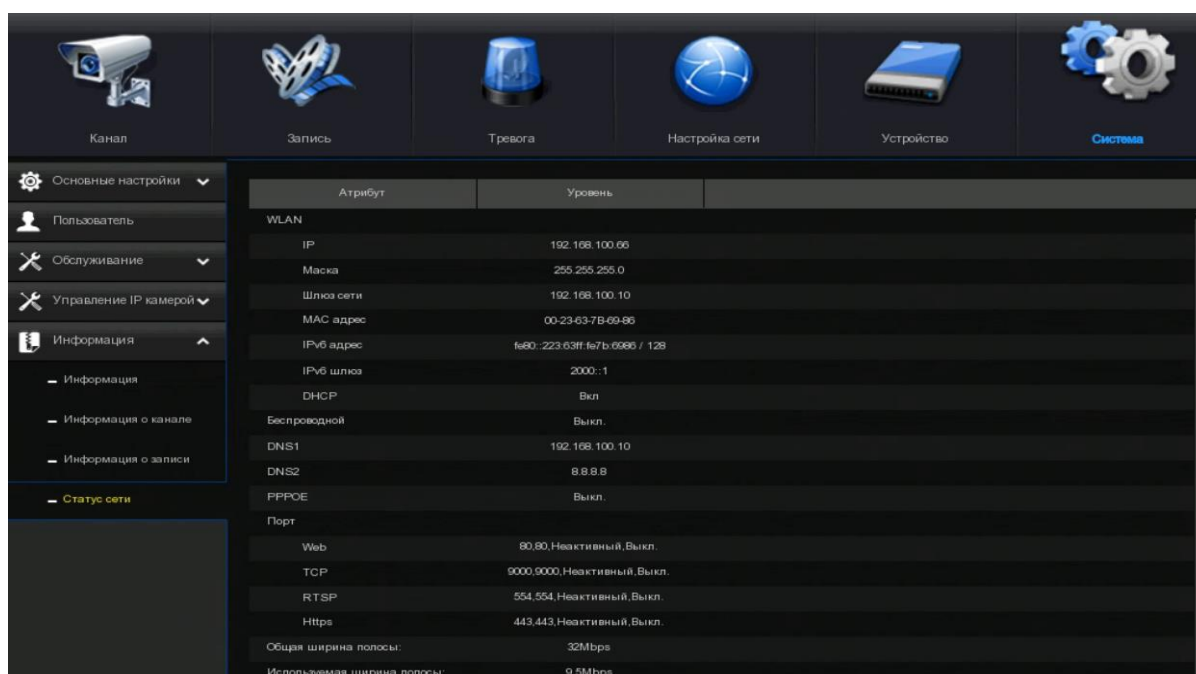

Просмотр информации о сети.

**Общая ширина полосы:** он показывает общую входную полосу видеорегистратора для IP-камер.

**Используемая пропускная способность:** он показывает использование полосы пропускания IP-камер.



# Глава 6

## Поиск, воспроизведение и резервное копирование

Функция поиска дает вам возможность искать и воспроизводить ранее записанные видео, а также снимки, которые хранятся на жестком диске вашего видеорегистратора. У вас есть выбор воспроизведения видео, которое соответствует вашему расписанию записи, ручным записям или только событиям движения. Функция резервного копирования дает вам возможность сохранять важные события (как видео, так и моментальные снимки) на флэш-накопитель USB.

### 6.1 Использование функции Поиска

Нажмите кнопку Поиск в меню Пуск, чтобы войти в раздел Поиск.

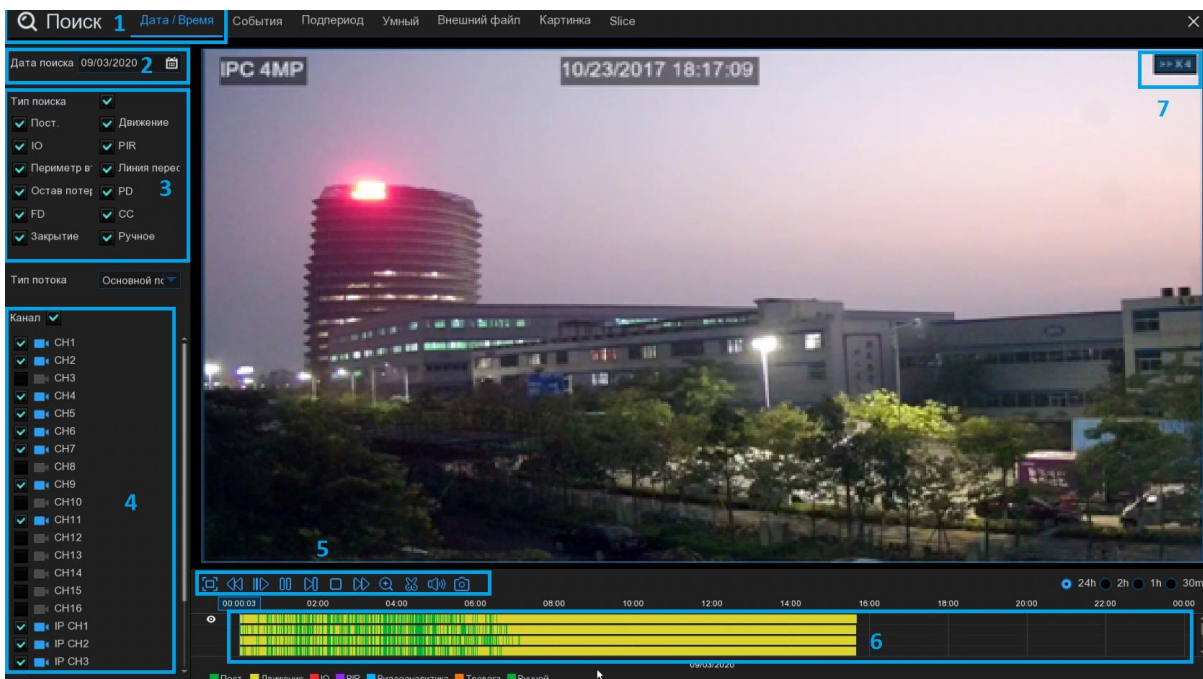

1. **Параметры поиска:** система предоставляет различные методы поиска и воспроизведения: общие, события, Субпериоды, Smart & Pictures.
2. **Дата поиска:** Поиск по дате для воспроизведения.
3. **Тип поиска:** система предоставляет различные типы поиска, чтобы сузить ваш поиск.
4. **Выбор канала:** чтобы выбрать каналы, которые вы хотите искать и воспроизводить.
5. **Управление воспроизведением видео:** для управления воспроизведением видео.





 Увеличьте воспроизведение видео до полного экрана.

 Перемотка назад, x2, x4, x8 и x16.

 Медленная игра, 1/2, 1/4 и 1/8, скорость 1/16.

 Воспроизвести

 Пауза

 Воспроизвести кадр за кадром. Нажмите один раз, чтобы воспроизвести кадр видео

 Стоп



 Быстрая перемотка вперед, x2, x4, x8 и x16

 Цифровой зум: Нажмите, чтобы увеличить масштаб, а затем нажмите и перетащите изображение камеры во время воспроизведения, чтобы увеличить выбранную область. Щелкните правой кнопкой мыши, чтобы вернуться к обычному воспроизведению.

 Видеоклип. Быстро сохраните раздел видео на USB-накопитель. Подробнее о резервном копировании видео 6.1.1.1

 Сохраните Видео.

 Регулятор громкости: прокрутите ползунок, чтобы увеличить или уменьшить громкость.

 Снимки: захватить снимок изображения на флэш-накопитель USB. Если воспроизведение видео происходит в режиме разделенного экрана, переместите курсор мыши на канал, который вы хотите захватить, а затем щелкните значок,  чтобы сохранить снимок.

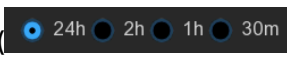
6. Временная шкала: непрерывные записи отображаются цветными полосами для представления различных типов записей (условные обозначения показаны в правом нижнем углу дисплея). Используйте параметры таймфрейма (  ) для просмотра меньшего или большего периода времени.

Различные типы записи показаны в разных цветах:

 Пост. Движение IO PIR Видеоаналитика Тревога Ручной

Непрерывная запись в зеленом цвете;

Запись движения в желтом цвете;

Запись ввода-вывода в красном цвете;

Запись движения и ввода-вывода в оранжевом цвете;



Интеллектуальная запись в синем цвете;

7. Состояние воспроизведения: отображение состояния воспроизведения видео.

## 6.1.1 Поиск и воспроизведение видео в целом

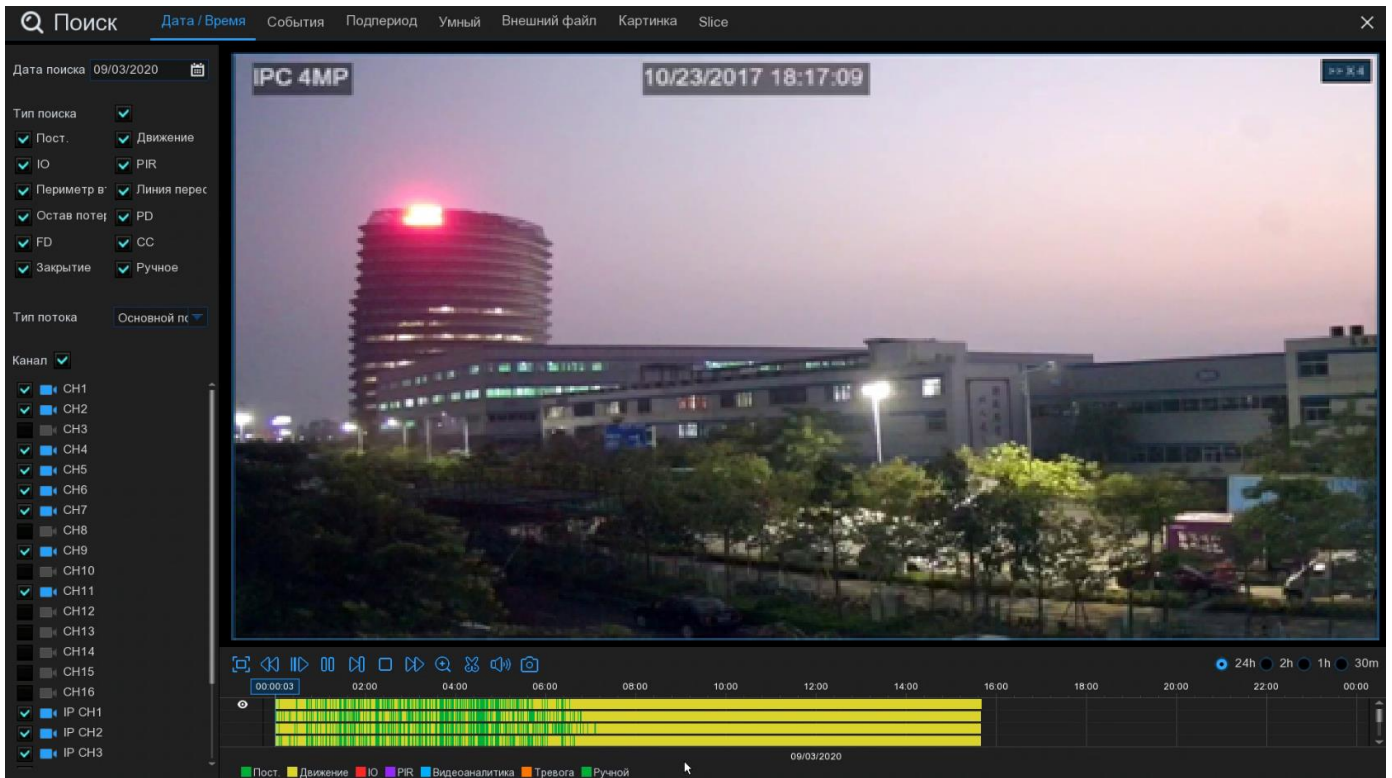



Это меню дает возможность искать и воспроизводить запись для выбранной даты.

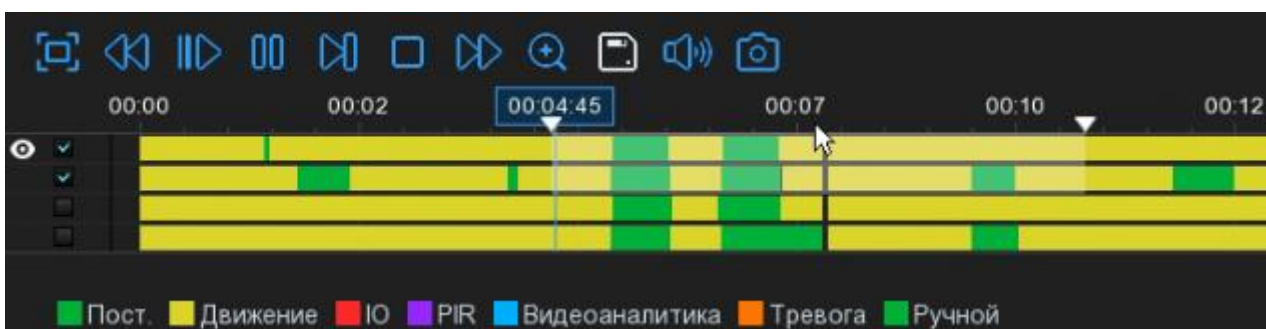

1. Выберите дату для поиска видеозаписи в календаре.
2. Выберите тип поиска.
3. Проверьте каналы, которые вы хотите найти, или проверьте канал, чтобы найти все подключенные каналы.
4. Результат поиска будет отображаться на временной шкале с 00: 00 до 24: 00.
5. Нажмите кнопку , чтобы начать воспроизведение.
6. Управляйте воспроизведением с помощью кнопок на элементах управления воспроизведением видео.
7. Используйте параметры временных рамок (  ) для просмотра меньшего или большего периода времени.
8. Если вы хотите быстро сохранить фрагмент видео во время воспроизведения на USB-накопитель, используйте функцию  резервного копирования видео.

### 6.1.1.1 Резервное копирование видео



1. Вставьте USB-накопитель в видеорегистратор.
2. Начните воспроизведение видеозаписи.
3. Щелкните значок  .
4. Проверьте каналы, по которым вы хотите сделать резервную копию видео.
5. Переместите курсор мыши на временную шкалу, с которой вы хотите начать видеоклип.
6. Нажмите и удерживайте левую кнопку мыши, а затем перетащите курсор на временную шкалу, где вы хотите закончить видеоклип.
7. Значок  был изменен на значок , нажмите , чтобы сохранить видео.
8. Выберите тип файла для резервных копий файлов и нажмите кнопку «Сохранить», чтобы сохранить видео. Пожалуйста, убедитесь, что ваш USB-драйвер имеет достаточно места для сохранения видеоклипов.

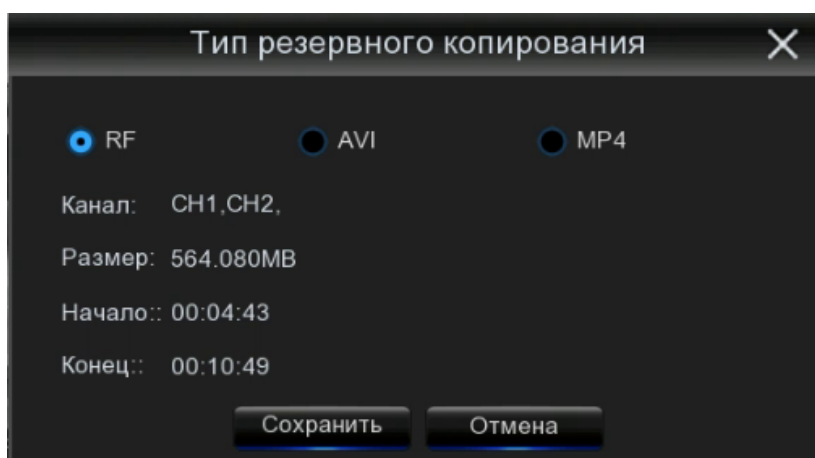

9. Появится меню резервного диска. Перейдите в папку, в которой вы хотите сохранить файлы резервных копий.
10. Нажмите кнопку «Ок», чтобы начать. Индикатор выполнения в нижней части окна показывает ход выполнения резервного копирования.

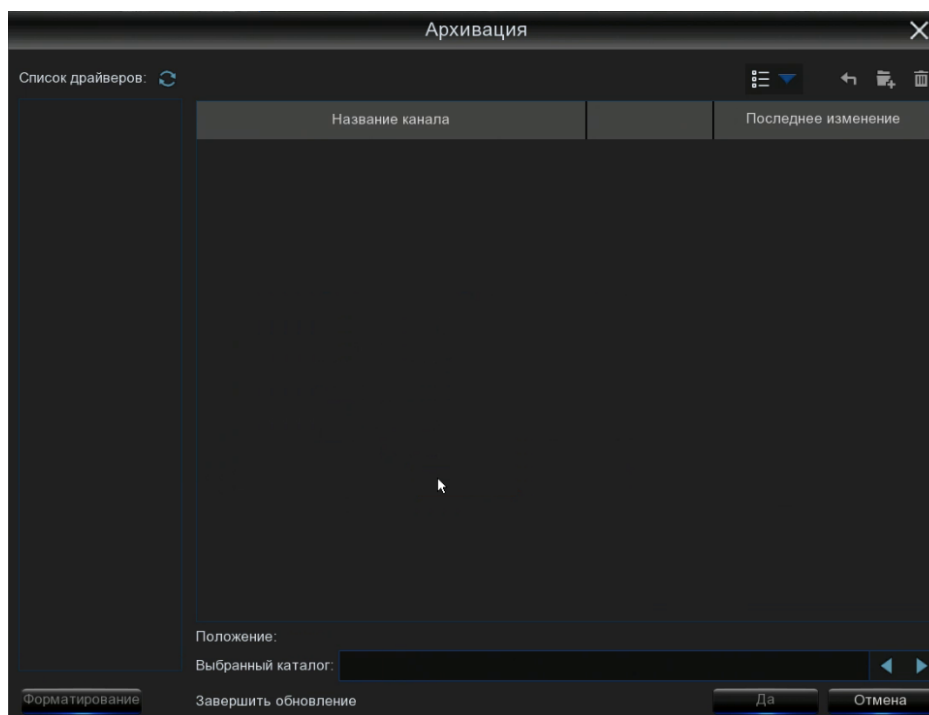





### 6.1.2 Поиск Событий, Воспроизведение И Резервное Копирование

Поиск событий позволяет просматривать список видеозаписей с каналом, временем начала и окончания, а также типом записи, удобно суммируемым. Вы также можете быстро создавать резервные копии событий на USB-накопитель.



Для поиска, воспроизведения и резервного копирования событий:

1. Выберите дату и время, которые вы хотите найти.
2. Проверьте типы записей, которые вы хотите найти, или проверьте тип поиска, чтобы выбрать все.
3. Выберите каналы, которые вы хотите найти, или установите флажок канал, чтобы выбрать все каналы.
4. Нажмите на значок , чтобы начать поиск.
5. События, соответствующие вашим критериям поиска, отображаются в виде списка. Вы можете дважды щелкнуть левой кнопкой мыши на одном из событий, чтобы немедленно воспроизвести видео.
6. Щелкните значки  в правом нижнем углу меню, чтобы перейти между страницами событий, или введите страницу, которую вы хотите просмотреть.
7. Вы можете переключить вид формы списка, нажав на нижеприведенные значки, которые отображаются в правом нижнем углу экрана:



 Просмотр эскизов. Вы можете просмотреть моментальные снимки событий.

 Представление списка. События будут отображаться в списке.

1	CH1	00:00:00	2	CH1	00:00:45	3	CH1	00:18:30	4	CH1	00:44:03	5	CH1	01:10:48	6	CH1	01:19:22	7	CH1	01:35:37	8	CH1	01:43:32
9	CH1	02:01:12	10	CH1	02:25:38	11	CH1	02:43:17	12	CH1	03:02:08	13	CH1	03:08:37	14	CH1	03:10:01	15	CH1	03:14:54	16	CH1	03:42:12
17	CH1	04:07:23	18	CH1	04:19:35	19	CH1	04:36:40	20	CH1	05:00:20	21	CH1	05:24:12	22	CH1	05:45:55	23	CH1	06:04:07	24	CH1	06:14:27
25	CH1	06:41:12	26	CH1	06:44:25	27	CH1	07:01:42	28	CH1	07:20:43	29	CH1	07:31:23	30	CH1	07:48:04	31	CH1	08:17:33	32	CH1	08:40:16
33	CH1	08:50:34	34	CH1	09:07:05	35	CH1	09:25:12	36	CH1	09:44:07	37	CH1	09:46:08	38	CH1	10:00:52	39	CH1	10:14:18	40	CH1	10:34:42
41	CH1	10:45:57	42	CH1	11:12:48	43	CH1	11:20:27	44	CH1	11:48:18	45	CH1	12:07:25	46	CH1	12:30:12	47	CH1	12:44:43	48	CH1	12:55:49
49	CH1	13:06:48	50	CH1	13:30:45	51	CH1	13:37:51	52	CH1	13:57:01	53	CH1	14:10:24	54	CH1	14:11:16	55	CH1	14:18:12	56	CH1	14:35:26
57	CH1	14:40:31	58	CH1	14:44:42	59	CH1	14:48:38	60	CH1	15:15:44	61	CH1	15:39:06	62	CH1	16:01:07	63	CH1	16:16:00	64	CH1	16:24:41
65	CH1	16:27:29	66	CH1	16:43:47	67	CH1	16:45:43	68	CH1	17:01:14	69	CH1	17:05:03	70	CH1	17:28:30	71	CH1	17:54:23	72	CH1	18:08:49
73	CH1	18:36:07	74	CH1	18:44:14	75	CH1	18:57:14	76	CH1	19:07:37	77	CH1	19:12:12	78	CH1	19:36:50	79	CH1	19:50:34	80	CH1	20:01:42
81	CH1	20:25:40	82	CH1	20:34:32	83	CH1	20:49:48	84	CH1	21:04:51	85	CH1	21:21:09	86	CH1	21:42:12	87	CH1	21:47:36	88	CH1	22:02:49
89	CH1	22:29:59	90	CH1	22:39:14	91	CH1	22:54:42	92	CH1	22:57:45	93	CH1	23:08:03	94	CH1	23:22:59	95	CH1	23:35:50			

 Подробное представление. Вы можете просмотреть подробную информацию о событиях.



#	Channel	Type	Date	Start Time	End Time	Size	Playback	Lock
1	CH3	N	01/23/2018	09:02:15	09:02:41	13MB		
2	CH3	N	01/23/2018	09:00:13	09:02:15	62MB		
3	CH1	N	01/23/2018	08:59:11	09:02:40	98MB		
4	CH2	N	01/23/2018	08:58:19	09:02:41	131MB		
5	CH3	N	01/23/2018	08:53:05	09:00:14	191MB		
6	CH3	N	01/23/2018	08:51:45	08:53:05	41MB		
7	CH3	N	01/23/2018	08:51:29	08:51:46	7MB		
8	CH3	N	01/23/2018	08:51:25	08:51:29	2MB		
9	CH3	N	01/23/2018	08:51:03	08:51:25	11MB		
10	CH3	N	01/23/2018	08:50:55	08:51:05	5MB		
11	CH3	N	01/23/2018	08:50:49	08:50:57	4MB		
12	CH3	N	01/23/2018	08:50:41	08:50:49	4MB		
13	CH3	N	01/23/2018	08:50:35	08:50:43	4MB		
14	CH3	N	01/23/2018	08:50:25	08:50:35	5MB		
15	CH3	N	01/23/2018	08:50:09	08:50:25	8MB		

В режиме детального просмотра вы можете заблокировать видеособытия, чтобы они не были перезаписаны на жестком диске. Щелкните значок , чтобы заблокировать  или разблокировать события.

8. Когда вы нажмете левую кнопку мыши на одном из событий, система покажет информацию о событии в левом нижнем углу экрана.

9. Установите флажок рядом с номером события для выбора файлов или установите флажок рядом с выбором, чтобы выбрать все события на странице.



10. Количество выбранных файлов, информация об общем размере будут отображаться в правой нижней части экрана.

11. После выбора файла вы можете нажать значок , чтобы сохранить видео на USB-накопитель. Или нажмите значок  в окне управления воспроизведением событий, чтобы воспроизвести видео.

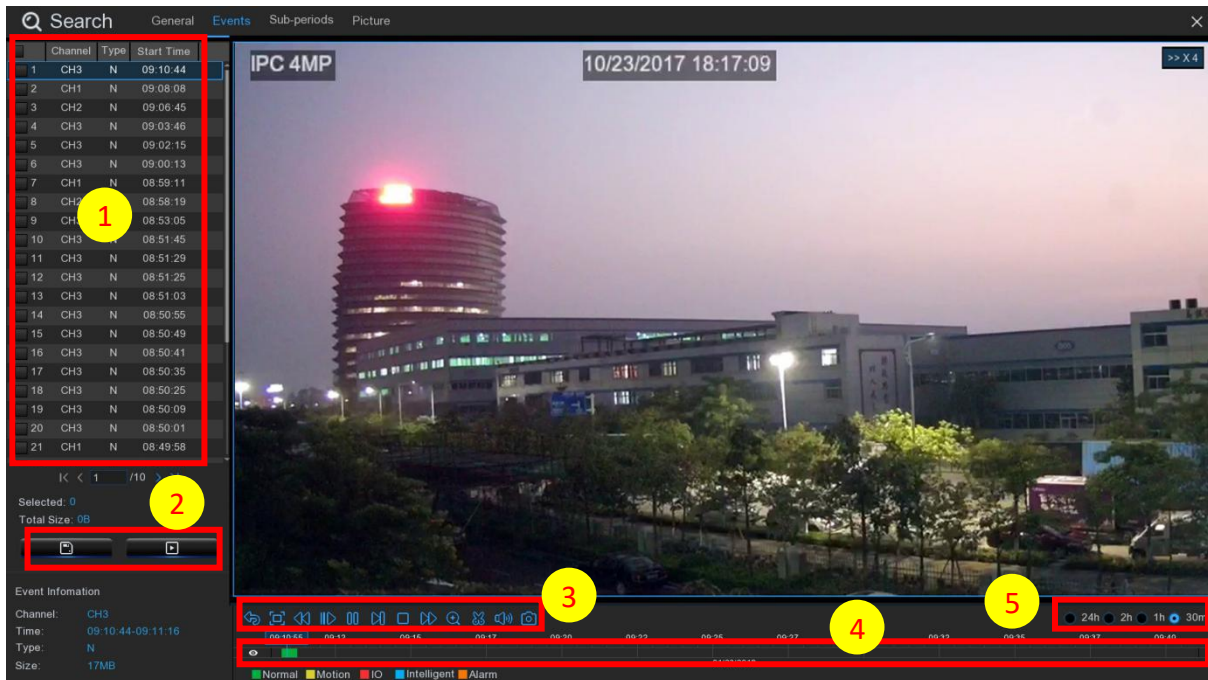
### 6.1.2.1 Управление воспроизведением событий



1. Список событий, вы можете выбрать события здесь.

2. Нажмите на значок , чтобы сохранить выбранные видео событий на USB-накопитель нажмите на значок , чтобы воспроизвести видео.

3. Управляйте воспроизведением с помощью кнопок на элементах управления воспроизведением видео. Вы можете щелкнуть  значок или щелкнуть правой кнопкой мыши, чтобы выйти из воспроизведения и вернуться в окно поиска событий.

4. Событие, которое вы сейчас играете, будет отображаться на временной шкале.

5. Используйте параметры таймфрейма () для просмотра меньшего или большего периода времени.

### 6.1.3 Воспроизведение Доп-периодов

Воспроизведение доп-периодов позволяет воспроизводить несколько обычных записей и событий движения одновременно с одного канала. При обычной записи и записи событий видео делится равномерно в зависимости от выбранного режима разделения экрана. Например, если видео длится час и вы выбрали разделенные экраны x 4, то каждый разделенный экран будет воспроизводиться в течение 15 минут.

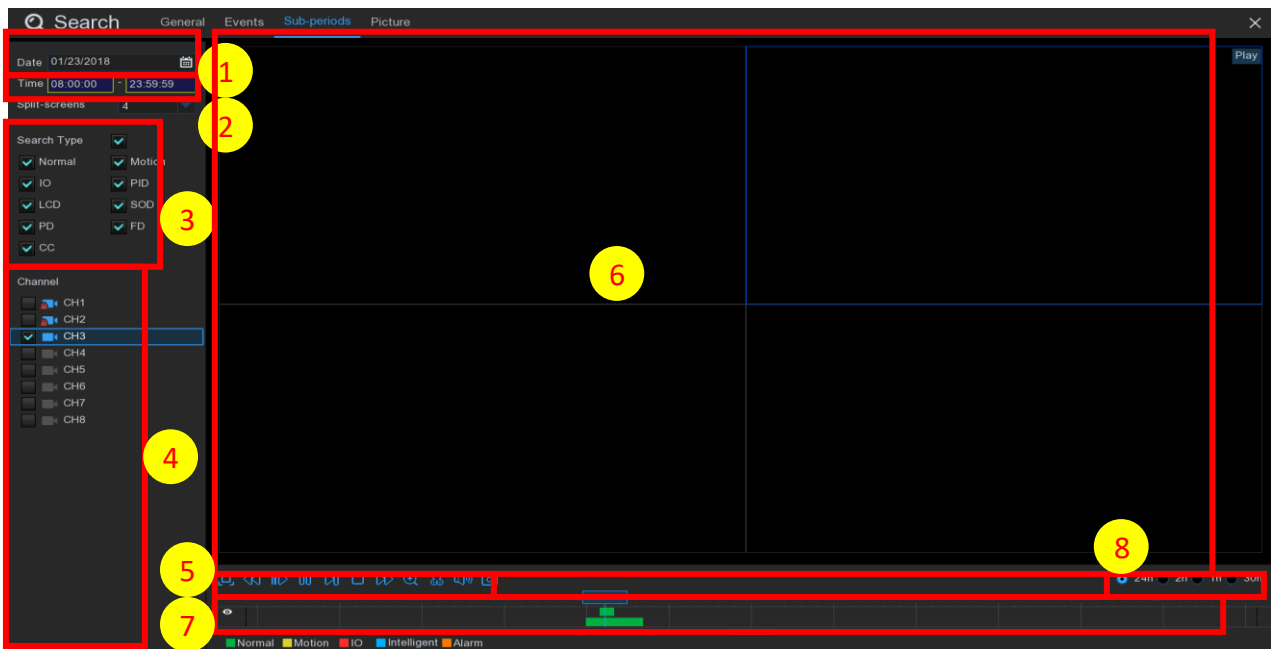

Чтобы осуществить поиск & воспроизведения видео в доп-периодов:

1. Выберите дату и время, которые вы хотите найти.
2. Выберите разделенные экраны, на которых вы хотите воспроизводить видео.
3. Проверьте типы записей, которые вы хотите найти, или проверьте тип поиска, чтобы выбрать все.
4. Выберите каналы, которые вы хотите найти. Обратите внимание, что эта функция поддерживает только поиск и воспроизведение одного канала за раз.
5. Нажмите кнопку воспроизведения , чтобы начать воспроизведение. Управляйте воспроизведением с помощью кнопок на элементах управления воспроизведением видео.
6. Видео воспроизводится на разделенных экранах.
7. Нажмите левую кнопку мыши на определенном разделенном экране, и период времени видео разделенного экрана будет отображаться на временной шкале. Цветная полоска в верхней части временной шкалы показывает временной интервал разделенного экрана видео, который вы щелкнули. Цветная полоска в нижней части временной шкалы указывает временной интервал для всех видео, которые вы искали.



8. Используйте параметры таймфрейма (  ) для просмотра меньшего или большего периода времени.

#### 6.1.4 Интеллектуальное Воспроизведение

Воспроизведение доп-периодов позволяет воспроизводить несколько обычных записей и событий движения одновременно с одного канала. При обычной записи и записи событий видео делится равномерно в зависимости от выбранного режима разделения экрана. Например, если видео длится час и вы выбрали разделенные экраны x 4, то каждый разделенный экран будет воспроизводиться в течение 15 минут.





Для поиска и воспроизведения видео в smart:

1. Выберите дату и время, которые вы хотите найти.
2. Выберите разделенные экраны, на которых вы хотите воспроизводить видео.
3. Проверьте типы записей, которые вы хотите найти, или проверьте тип поиска, чтобы выбрать все.
4. Выберите каналы, которые вы хотите найти. Обратите внимание, что эта функция поддерживает только поиск и воспроизведение одного канала за раз.
5. Нажмите кнопку воспроизведения, чтобы начать воспроизведение. Управляйте воспроизведением с помощью кнопок на элементах управления воспроизведением видео.
6. Видео воспроизводится на разделенных экранах.
7. Нажмите левую кнопку мыши на определенном разделенном экране, и период времени видео разделенного экрана будет отображаться на временной шкале. Цветная полоска в верхней части временной шкалы показывает временной интервал разделенного экрана видео, который вы щелкнули. Цветная полоска в нижней части временной шкалы указывает временной интервал для всех видео, которые вы искали.





8. Используйте параметры временных рамок (  24h  2h  1h  30m ) для просмотра меньшего или большего периода времени.

## 6.1.5 Поиск и просмотр изображений

Эта функция может использоваться для поиска, воспроизведения и копирования моментальных снимков на USB-накопитель.



Для поиска, воспроизведения и резервного копирования изображений.

1. Выберите дату и время, которые вы хотите найти.
2. Проверьте типы захвата изображений, которые вы хотите найти, или проверьте тип поиска, чтобы выбрать все.
3. Выберите каналы, которые вы хотите найти, или установите флажок канал, чтобы выбрать все каналы.
4. Нажмите кнопку , чтобы начать поиск.
5. Фотографии, соответствующие вашим критериям поиска, отображаются в виде списка. Вы можете дважды щелкнуть одну из картинок, чтобы получить более крупный вид.
6. Щелкните значки  в правом нижнем углу меню, чтобы перейти между страницами изображений, или введите страницу, которую вы хотите просмотреть.
7. Вы можете переключить вид формы списка, нажав на нижеприведенные значки, которые отображаются в правом нижнем углу экрана:



 Просмотр эскизов. Вы можете просмотреть моментальные снимки событий.



 Представление списка. События будут отображаться в списке.

1	CH1	00:00:00	2	CH1	00:00:45	3	CH1	00:18:30	4	CH1	00:44:03	5	CH1	01:10:48	6	CH1	01:19:22	7	CH1	01:35:37
9	CH1	02:01:12	10	CH1	02:25:38	11	CH1	02:43:17	12	CH1	03:02:08	13	CH1	03:08:37	14	CH1	03:10:01	15	CH1	03:14:54
17	CH1	04:07:23	18	CH1	04:19:35	19	CH1	04:36:40	20	CH1	05:00:20	21	CH1	05:24:12	22	CH1	05:45:55	23	CH1	06:04:04
25	CH1	06:41:12	26	CH1	06:44:25	27	CH1	07:01:42	28	CH1	07:20:43	29	CH1	07:31:23	30	CH1	07:48:04	31	CH1	08:17:33
33	CH1	08:50:34	34	CH1	09:07:05	35	CH1	09:25:12	36	CH1	09:44:07	37	CH1	09:46:08	38	CH1	10:00:52	39	CH1	10:14:18
41	CH1	10:45:57	42	CH1	11:12:48	43	CH1	11:20:27	44	CH1	11:48:18	45	CH1	12:07:25	46	CH1	12:30:12	47	CH1	12:44:43
49	CH1	13:06:48	50	CH1	13:30:46	51	CH1	13:37:51	52	CH1	13:57:01	53	CH1	14:10:24	54	CH1	14:11:16	55	CH1	14:18:12
57	CH1	14:40:31	58	CH1	14:44:42	59	CH1	14:48:38	60	CH1	15:15:44	61	CH1	15:39:06	62	CH1	16:01:07	63	CH1	16:16:00





 Подробное представление. Вы можете просмотреть подробную информацию о событиях.

#	Channel	Type	Date	Time	Size	Preview
1	CH1	N	01/23/2018	08:00:05	479KB	
2	CH2	N	01/23/2018	08:00:11	479KB	
3	CH3	N	01/23/2018	08:00:17	479KB	
4	CH1	N	01/23/2018	08:00:23	472KB	
5	CH2	N	01/23/2018	08:00:29	477KB	
6	CH3	N	01/23/2018	08:00:35	479KB	
7	CH1	N	01/23/2018	08:00:41	474KB	
8	CH2	N	01/23/2018	08:00:47	481KB	
9	CH3	N	01/23/2018	08:00:53	482KB	
10	CH1	N	01/23/2018	08:00:59	489KB	
11	CH2	N	01/23/2018	08:01:05	479KB	
12	CH3	N	01/23/2018	08:01:11	479KB	
13	CH1	N	01/23/2018	08:01:17	477KB	
14	CH2	N	01/23/2018	08:01:23	477KB	
15	CH3	N	01/23/2018	08:01:29	479KB	

8. Когда вы нажмете левую кнопку мыши на одну из картинок, система покажет информацию о картинке в левом нижнем углу экрана.

9. Установите флажок рядом с номером события для выбора файлов или установите флажок рядом с выбором, чтобы выбрать все изображения на странице.



10. Количество выбранных файлов, информация об общем размере будут отображаться в правой нижней части экрана.

11. После выбора файла вы можете нажать кнопку , чтобы сохранить фотографии на USB-накопитель. Или нажмите кнопку , чтобы перейти в окно управления просмотром изображений.



### 6.1.5.1 Управление Предварительным Просмотром Изображений





1. Список изображений, вы можете выбрать фотографии здесь.

2. Нажмите кнопку , чтобы сохранить выбранные фотографии на USB-накопитель. Нажмите кнопку , чтобы просмотреть фотографии в слайд-шоу.

3. Нажмите кнопку , чтобы выйти из окна управления предварительным просмотром и вернуться в окно поиска изображений.

Нажмите кнопку , чтобы приостановить, нажмите , чтобы возобновить слайд-шоу.

Нажмите кнопку  для отображения предыдущего снимка или группы снимков, нажмите кнопку  для отображения следующего снимка или группы снимков.

Нажмите кнопку , чтобы просмотреть один снимок за один раз, нажмите кнопку , чтобы просмотреть четыре снимка за один раз.