



РУКОВОДСТВО ПОЛЬЗОВАТЕЛЯ



satvision-cctv.ru

АHD ВИДЕОДОМОФОН

SVM-717AMD

Производитель оставляет за собой право вносить какие-либо изменения в информацию, содержащуюся в настоящем документе, без предварительного извещения.

1. НЕ ГАРАНТИЙНЫЕ СЛУЧАИ

Поставщик не несет ответственность в случаях:

- Любое повреждение или ущерб, включая: прямые, косвенные, специальные или связанные с продуктом повреждения.
- Нецелевое использование или небрежность пользователя в процессе работы с устройством, повлекшие за собой травмы или повреждения.
- Несанкционированное вскрытие, ремонт или модификация продукта пользователем.

2. ИНСТРУКЦИЯ ПО БЕЗОПАСНОСТИ

- Пожалуйста, предоставьте всю работу, связанную с установкой этого продукта, компетентному обслуживающему персоналу.
- Не используйте прибор вне температурного диапазона.
- Надежно установите устройство на вертикальной поверхности (стены/двери), не склонной к деформации.
- Используйте прибор в температурах между 0° +50°С без сильного перепада температур.
- Установите устройство подальше от источников высокой температуры (радиаторы центрального отопления, печи и др.).
- Обращайтесь с прибором бережно. Не роняйте устройство, поскольку это может повредить.
- Не используйте химически активные или абразивные моющие средства для чистки прибора. Используйте влажную фланель.
- Не перегибайте выходы и шнуры расширения, поскольку это может привести к риску пожара или удара электрическим током.

3. МОНИТОР ВИДЕОДОМОФОНА

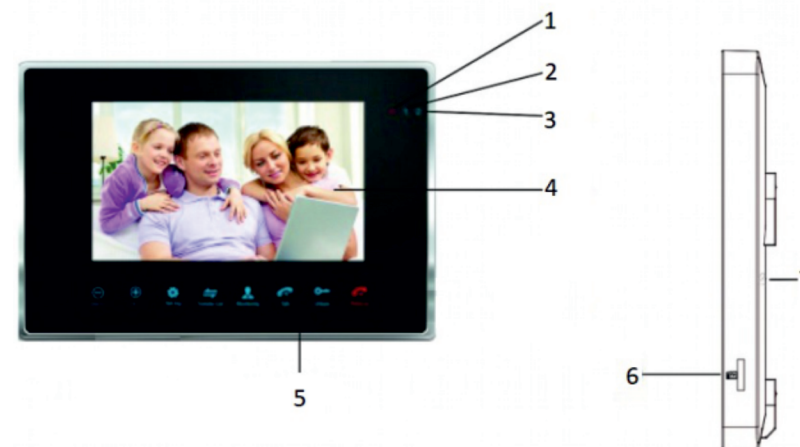







1	Светодиодный индикатор	Индикатор питания
2	Светодиодный индикатор	Индикатор вызывной панели 1
3	Светодиодный индикатор	Индикатор вызывной панели 2
4	TFT дисплей	Просмотр посетителя на дисплее TFT
5	Кнопки управления	Предназначены для управления домофоном
6	Слот для SD-карты	Для записи фото/видео на SD-карту
7	Динамик	Воспроизведение звука из вызывной панели

4. СОСТОЯНИЕ РАБОТЫ LED-ИНДИКАТОРОВ

Существует 3 режима индикации LED-индикатора:

- ⏻ LED 1 1. Индикатор горит красным, это указывает на наличие напряжения питания.
- 1 LED 2 2. При работе видеодомофона с первой вызывной панелью, светодиод горит синим цветом.
- 2 LED 3 3. При работе видеодомофона со второй вызывной панелью, светодиод горит синим цветом.

5. ОПИСАНИЕ СИМВОЛОВ

	Перенаправление вызова: в режиме интеркома перенаправление вызова на другой монитор.
	Просмотр: просмотр изображения с вызывной панели или камеры в режиме реального времени.
	Открытие замка: открывает дверной замок.
	Взять трубку: принятие вызова.
	Положить трубку: завершение вызова.
	Кнопка входа в настройки.

6. СХЕМА ПОДКЛЮЧЕНИЯ

Принципиальная схема подключения

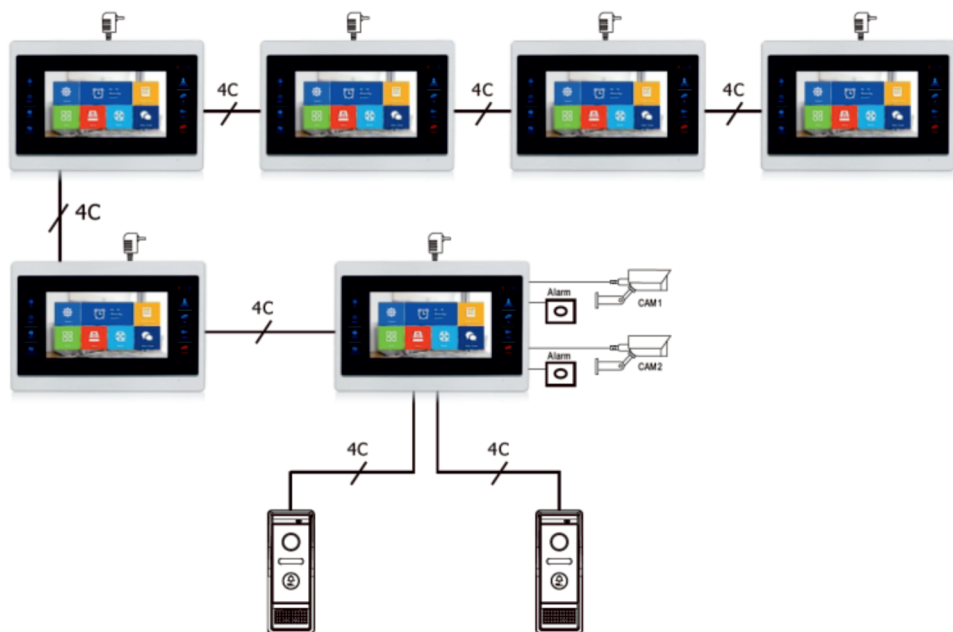

Полная схема подключения

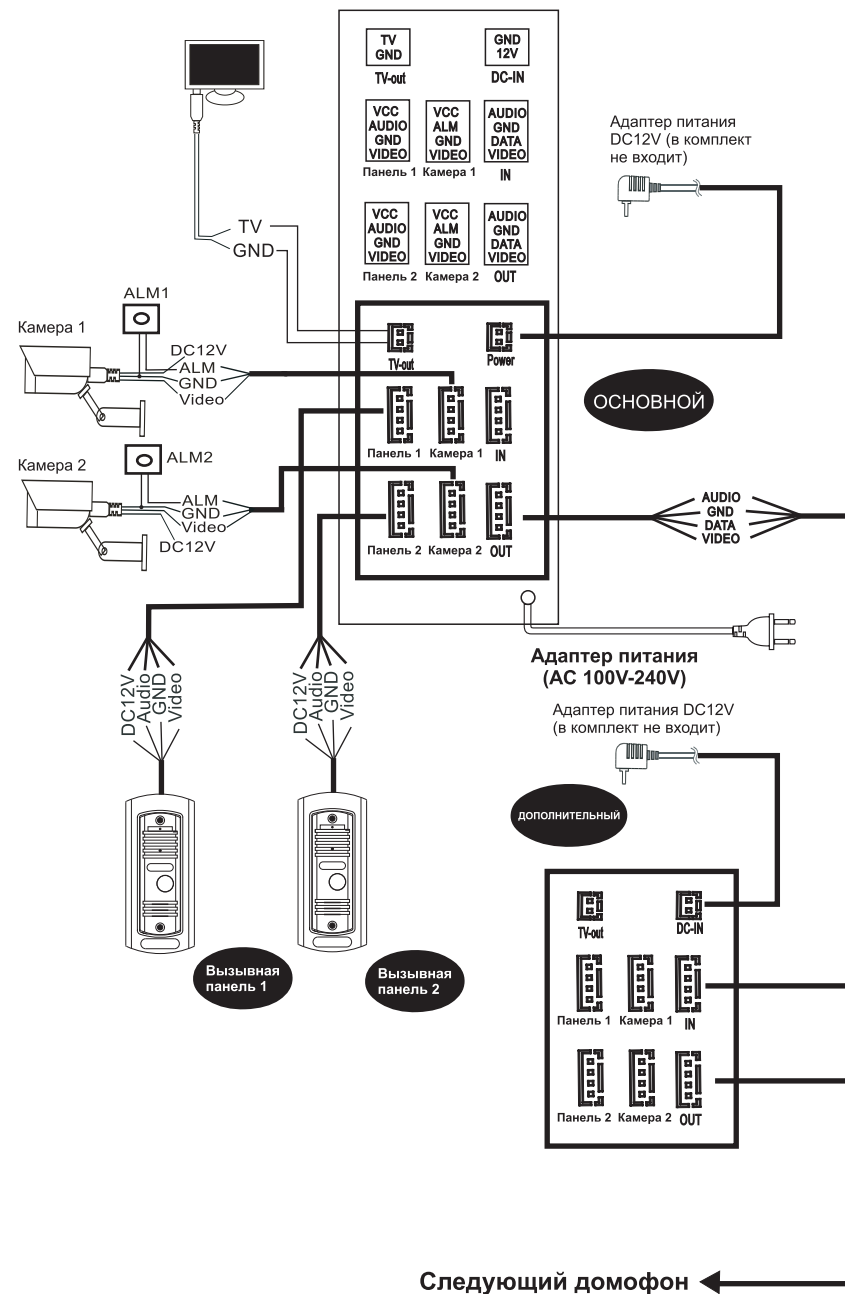

Следующий домофон ←

Если используется только 1 вызывная панель, она должна быть подключена в разъем Панель 1. Если используется вторая вызывная панель, она должна быть подключена в разъем Панель 2. Эти разъемы имеют одинаковую последовательность цветов:

- 12 DC - Красный;
- Аудио - Белый;
- GND - Черный;
- Видео - Желтый.

ПРИМЕЧАНИЕ:

- Электромеханический замок не входит в комплект поставки, приобретается отдельно.
- Для подключения замка по Н.З. (нормально закрытом контакте), необходимо подключать через контролер Z5R.
- Две вызывные панели должны быть подключены в разъемы Панель 1 и Панель 2 видеодомофона, который будет считаться «главным».



ВАЖНО!

Видеодомофон подключается к сети переменного тока, с напряжением АС 190-242 Вольт и имеет встроенный преобразователь напряжения. Включать разрешается ТОЛЬКО ПОСЛЕ ЗАВЕРШЕНИЯ ВСЕХ ЭЛЕКТРИЧЕСКИХ ПОДКЛЮЧЕНИЙ!

Требования к линии связи:

1. Обычный режим подключения неэкранированный и экранированный провод 4С;
2. КВК-кабель;
3. Провод CAT5, CAT6 (не рекомендуется).

Расстояние $\leq 30\text{м}$ ($4 \times 0.3 \text{ мм}^2$); Расстояние $\leq 50\text{м}$ ($4 \times 0.5 \text{ мм}^2$)

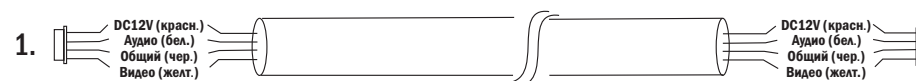

Неэкранированный кабель ($\leq 30\text{м}$)



Экранированный кабель ($\leq 50\text{м}$)



($\leq 50\text{м}$)

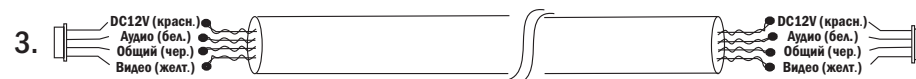

Неэкранированный кабель ($\leq 30\text{м}$)

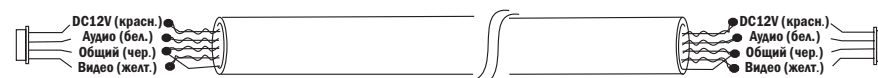

Экранированный кабель ($\leq 50\text{м}$)

7. РУКОВОДСТВО ПО ИСПОЛЬЗОВАНИЮ

Вызов посетителя (требуется подключение двух вызывных панелей).

Ждущий режим

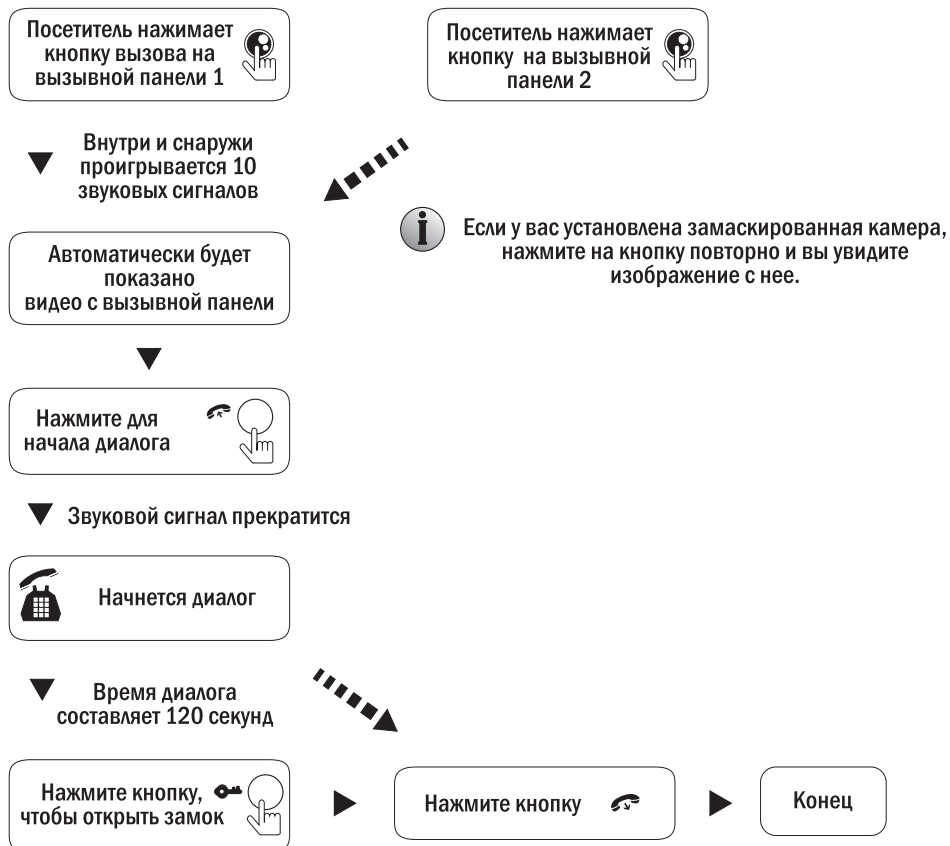

8. ПРОСМОТР

Ждущий режим

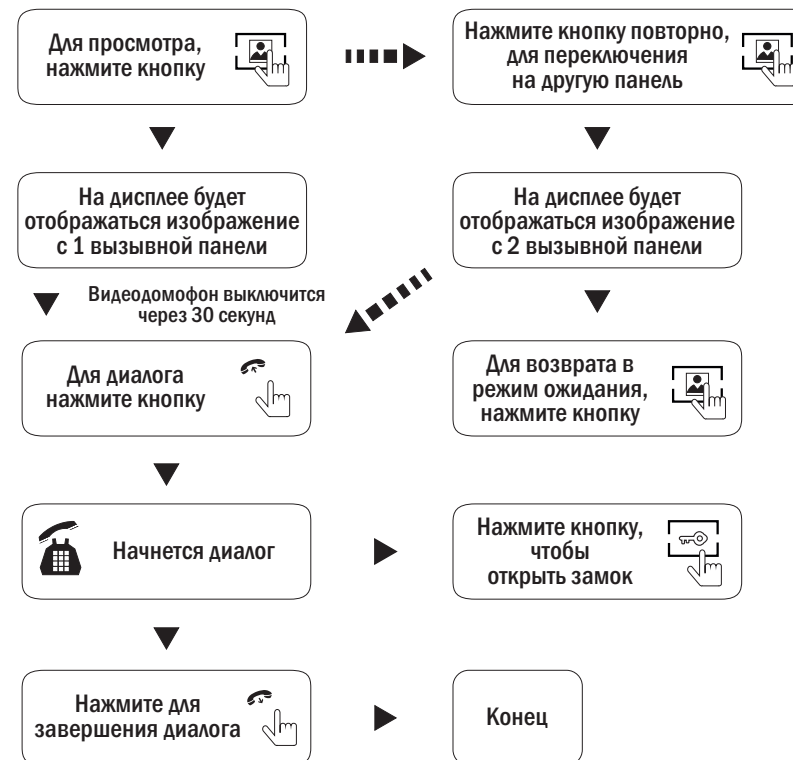

- Если используется одна вызывная панель, просмотр может быть завершён нажатием кнопки разговора повторно.
- Если сигнал с первой панели мешает просмотру со второй панели, отключите питание видеодомофона на 10 секунд.
- При использовании двух видеодомофонов, можно также осуществлять просмотр на втором видеодомофоне, изображение будет аналогично первому.
- Во время диалога с посетителем, через 60 секунд видеодомофон переходит в режим ожидания, посетителю необходимо повторно нажать на кнопку вызова.

В видеодомофоне присутствует возможность записи фото/видео с вызывной панели на SD-карту размером до 32Gb.

9. ПЕРЕНАПРАВЛЕНИЕ ВЫЗОВА НА ДРУГОЙ ВИДЕОДОМОФОН

Для этой функции необходимо 2 видеодомофона, подключенные параллельно.



После окончания диалога, откройте замок или завершите разговор.

10. РЕЖИМ ИНТЕРКОМА

Для этой функции необходимо 2 видеодомофона, подключенные параллельно.

Ждущий режим

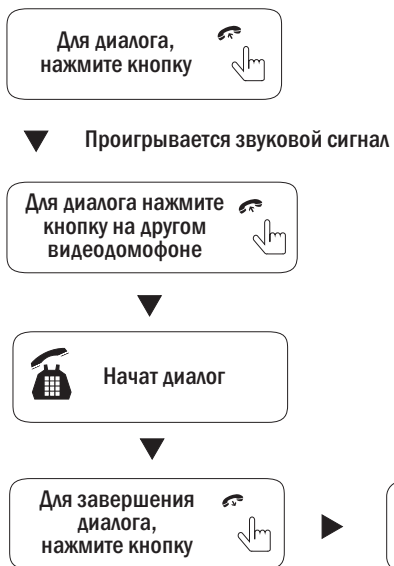

Если во время интеркома, посетитель нажмет кнопку вызова на внешней вызывной панели, его вызов будет являться приоритетным, видеодомофон переключится на вызов от посетителя.

11. ВИДЕОНАБЛЮДЕНИЕ

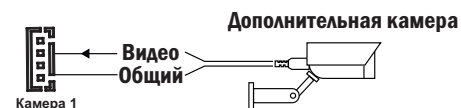

1. Подключите дополнительную камеру
2. Видеодомофон должен быть в режиме ожидания



12. МЕНЮ

Используя регулятор, измените заводские настройки. При необходимости, есть возможность записи фото/видео с вызывной панели на SD-карту, размером до 32Gb.

Для входа в главное меню, нажмите на кнопку "⚙️" в режиме ожидания. С помощью стрелок "вправо" или "влево", вы сможете передвигаться в меню.

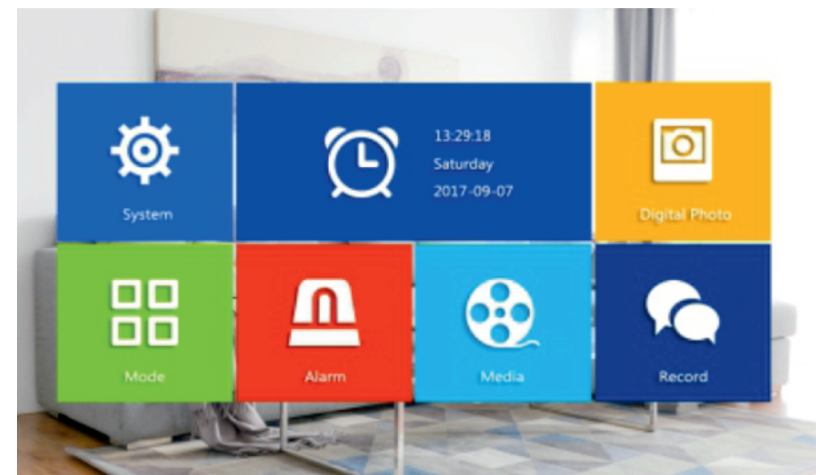

1. System (система).

В данном пункте, вы сможете настроить следующие параметры:



Language (язык) - с помощью регулятора, в данном пункте, вы можете выбрать подходящий вам язык.

Time (время) - в данном пункте, вы можете установить дату и время.

Information (информация) - в данном пункте, вы можете получить информацию о версии и дате ПО, перезагрузить домофон, а также уточнить информацию о SD-карте.

Ringselect (мелодия звонка) - в данном пункте, вы можете выбрать мелодию звука для каждой вызывной панели.

Ringvolume (громкость) - настройка громкости звука по временному интервалу.

2. Digital Photo (фоторамка) - в данном пункте, вы можете настроить домофон в качестве фоторамки (ВНИМАНИЕ! При данном режиме, датчик движения работать не будет).

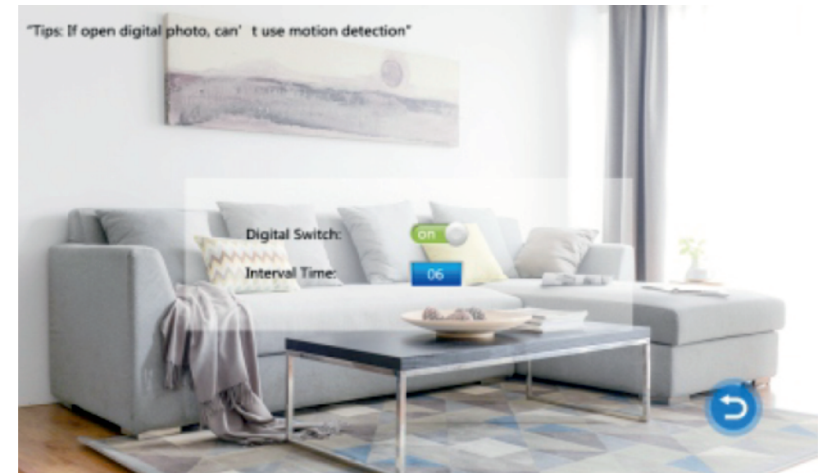

3. Mode (режимы) - в этом пункте, вы можете выбрать режим работы видеодомофона (основной или дополнительный видеодомофон), вкл./выкл. панель 2, режим записи (фото или видео) на вашу SD-карту, а также время открытия для каждой вызывной панели.

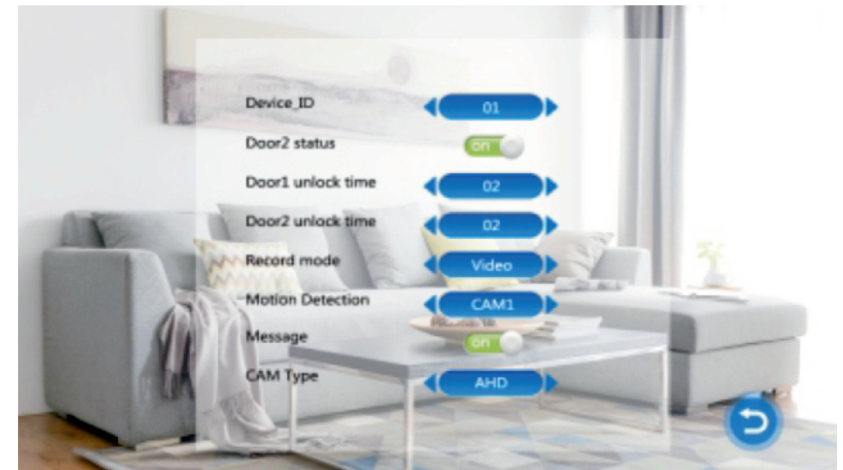

4. Alarm (тревога) - в пункте тревога, вы можете выбрать с какой камеры начнется запись видео при срабатывании тревоги с тревожных датчиков, вкл./выкл. предварительный просмотр камеры 1 и 2, установить громкость звука на камере 1 и 2, а также выбрать запись по тревоге (фото или видео).

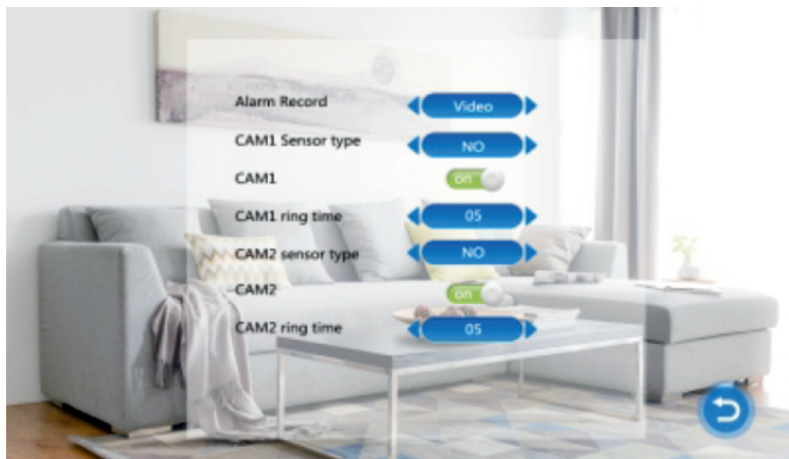

5. Media (медиа) - в данном пункте, вы можете просмотреть фото/видео/медиа файлы, находящиеся на вашей SD-карте.

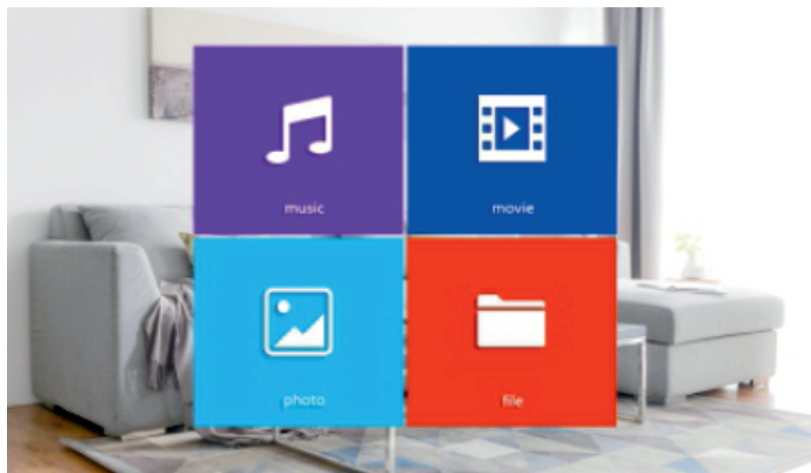

6. Record (запись) - в данном пункте, вы можете просмотреть фото/видео, созданные с вашей вызывной панели или камеры.

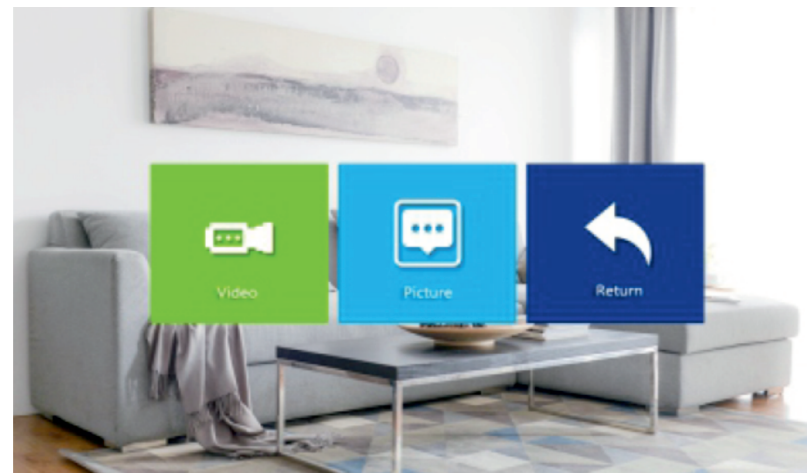

12. ПРОЦЕСС УСТАНОВКИ

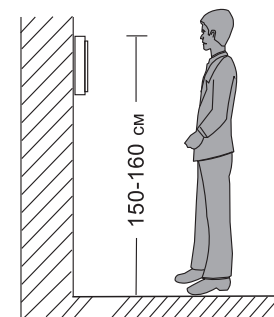

- Установите видеодомофон как показано на рисунке.
- Не рекомендуется устанавливать в непосредственной близости от источников эл. магнитного излучения.
- Воспользуйтесь услугами квалифицированного персонала.
- Для удобства использования, дисплей должен находиться на уровне глаз.
- Перед установкой выключите эл. питание.
- Установите видеодомофон на расстоянии не менее 30 см от электрических линий.
- Порядок установки показан на рисунке.

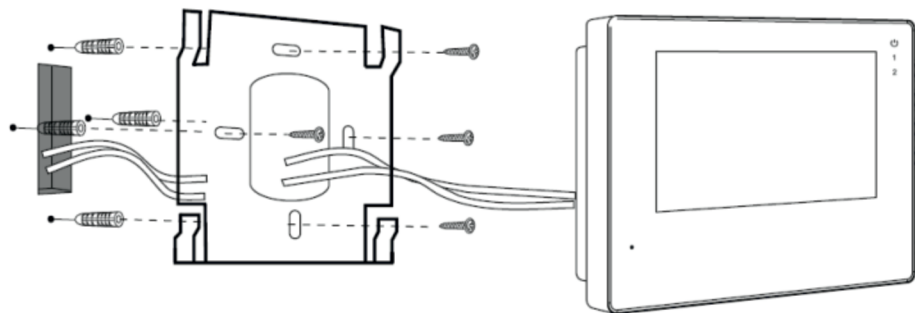

13. КОМПЛЕКТАЦИЯ

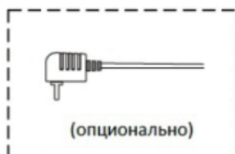
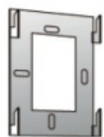
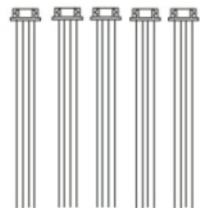
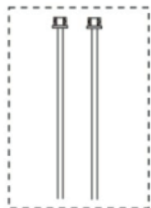

- Инструкция - 1 шт.
- Видеодомофон с кабелем питания 220В - 1 шт.
- Пластина крепления монитора к стене - 1 шт.
- Саморез дюбель пластиковые - 4 шт.
- Кабель 4 пин - 5 шт.
- Кабель 2 пин - 2 шт.

14. СПЕЦИФИКАЦИЯ

Дисплей	7" TFT LCD
Разрешение	1024 × 600 точек
Стандарт видео	PAL/NTSC
Режим интеркома	Дуплекс
SD-карта	до 32Gb (Класс 10)
Дополнительные камеры	2
Тревожные датчики	2
Продолжительность беседы	120 секунд
Ток в режиме ожидания	200 mA
Ток в рабочем режиме	500 mA
Входное напряжение	АС 190-242 В
Рабочая температура	0° +50°С
Установка	Крепление на стену
Размеры	151(В) × 226(Д) × 23(Ш) мм
Вес	550 г

Гарантийный талон

1) Продавец гарантирует, что купленное изделие является работоспособным и не содержит выявленных механических и иных повреждений на момент осуществления продажи.

2) Комплектность изделий проверяется при покупке в присутствии персонала фирмы.

№	Модель	Гарантийный срок	Серийный номер
1	SVM-717AMD	12 месяцев	

Примечание:

В случае необоснованной претензии стоимость работ по проверке взимается с покупателя в соответствии с прейскурантом продавца.

Я, покупатель, с условиями гарантийного обслуживания ознакомлен. Товар получил полностью. Претензий по количеству и комплектации не имею.

Подпись покупателя _____

Подпись продавца _____ МП