

системы видеонаблюдения

**SATVISION**

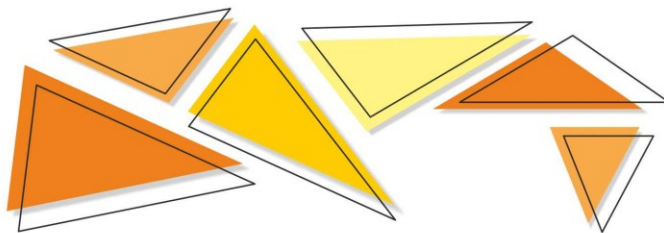

# РУКОВОДСТВО

ПО ЭКСПЛУАТАЦИИ IP-ДОМОФОНА  
**SVM-IP100W**



[www.satvision-cctv.ru](http://www.satvision-cctv.ru)

Это руководства для пользователей поставляется «как есть», без каких-либо гарантий, будь то прямых или подразумеваемых.

Данное руководство может содержать технические неточности и опечатки. Производитель оставляет за собой право вносить какие-либо изменения в информацию, содержащуюся в настоящем документе, без предварительного извещения.

### **Не гарантийные случаи**

Поставщик не несет ответственность в случаях:

- Любого повреждения или ущерба, включая : прямые, косвенные, специальные, вытекающие или связанные с продуктом повреждения;
- Нецелевое использование или небрежность пользователя в процессе работы с устройством, в результате повлекшие за собой травмы или повреждения;
- Несанкционированное вскрытие, ремонт или модификация продукта пользователем.

### **Инструкция по безопасности**

- Пожалуйста предоставьте всю работу связанную с установкой этого продукта компетентному обслуживающему персоналу;
- Не используйте прибор вне температурного диапазона;
- Надежно установите устройство на вертикальной поверхности(стены/двери) не склонной к деформации;
- Используйте прибор в температурах между  $-10^{\circ}\text{C}\sim+60^{\circ}\text{C}$  без сильного перепада температур;
- Установите устройство далеко от источников высокой температуры( радиаторы центрального отопления, печи и д.р);
- Обращайтесь с прибором бережно. Не роняйте устройство, поскольку это может повредить устройство;
- Не используйте химические активные или абразивные моющие средства, для чистки прибора. Используйте влажную фланель;
- Не перегибайте выходы и шнуры расширения ,поскольку это может привести к риску пожара или удара электрическим током.

## Содержание

1. Введение .....	4
1.1. Описание устройства .....	4
1.2. Технические характеристики .....	5
1.3. Комплектация .....	5
1.4. Схема подключения .....	6
1.5. Процесс установки .....	7
2. Подключение вызывной панели к сети .....	8
3. Настройки сети .....	9
3.1. Быстрая настройка сети .....	9
3.2. Настройка элементов ActiveX .....	13
3.3. Подключение по локальной сети .....	16
4. Настройка IP домофона .....	21
4.1. Главная страница .....	21
4.2. Медиа .....	23
4.2. Параметры .....	25
4.3. Система .....	29
5. Удаленный доступ .....	34
5.1. Android и iOS .....	34
Добавление нового устройства .....	39
Добавление нового беспроводного устройства .....	45
Запись фото и видео .....	52

## 1. Введение

### 1.1. Описание устройства

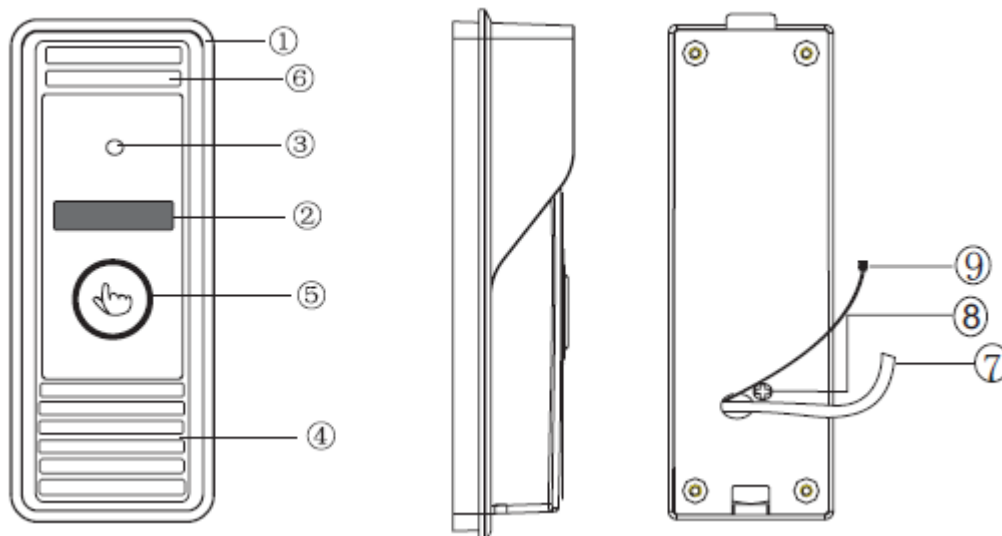

№	Название	Описание
1	Всепогодный корпус	Защищает IP домофон от дождя или снега.
2	ИК-подсветка	Обеспечивает подсветку используя ИК-светодиоды для лучшей видимости.
3	Камера	Захват изображения для передачи, на экран пользователю.
4	Динамик	Для передачи звука на мобильное устройство
5	Кнопка вызова	Вызов от посетителя
6	Микрофон	Для передачи голоса на мобильное устройство
7	Разъёмы подключения	Провода для подключения питания DC 12В, Ethernet, дверного замка.
8	Регулировка громкости	Предназначен для регулировки громкости динамика.
9	Подключение антенны	Разъем для подключения Wi-Fi антенны.

## 1.2. Технические характеристики

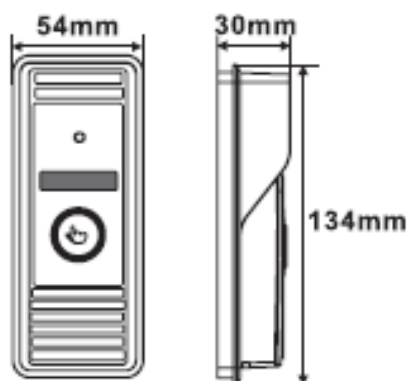

Камера	1/4 CMOS
Угол обзора °	60°
Разрешение (по горизонтали)	1.0 MP
ИК подсветка	5 метров (60°)
Потребляемая мощность	300 мА
Подаваемая мощность	Внешний импульсный источник питания постоянного тока
Сетевой интерфейс	10/100M
Рабочая температура	-40~+50 С°
Установка	Крепление на стену

## 1.3. Комплектация

- IP домофон-1 шт
- Дюбель пластиковый-2 шт
- Саморезы -2 шт
- Винты для фиксации-3 шт
- Всепогодный корпус-1 шт
- Угловой кронштейн -1 шт
- CD диск -1 шт
- Краткое руководство -1 шт
- Полное руководство по эксплуатации -1 шт
- Внешний адаптер питания -1 шт
- Внешняя Wi-Fi антенна 10db- 1шт

## 1.4. Схема подключения

Если громкость динамика слишком низкая, как увеличить ее?

На задней стороне, вы можете увидеть, регулятор (1), который используется для регулировки громкости, поверните регулятор с помощью отвертки, чтобы уменьшить/увеличить громкость динамика.

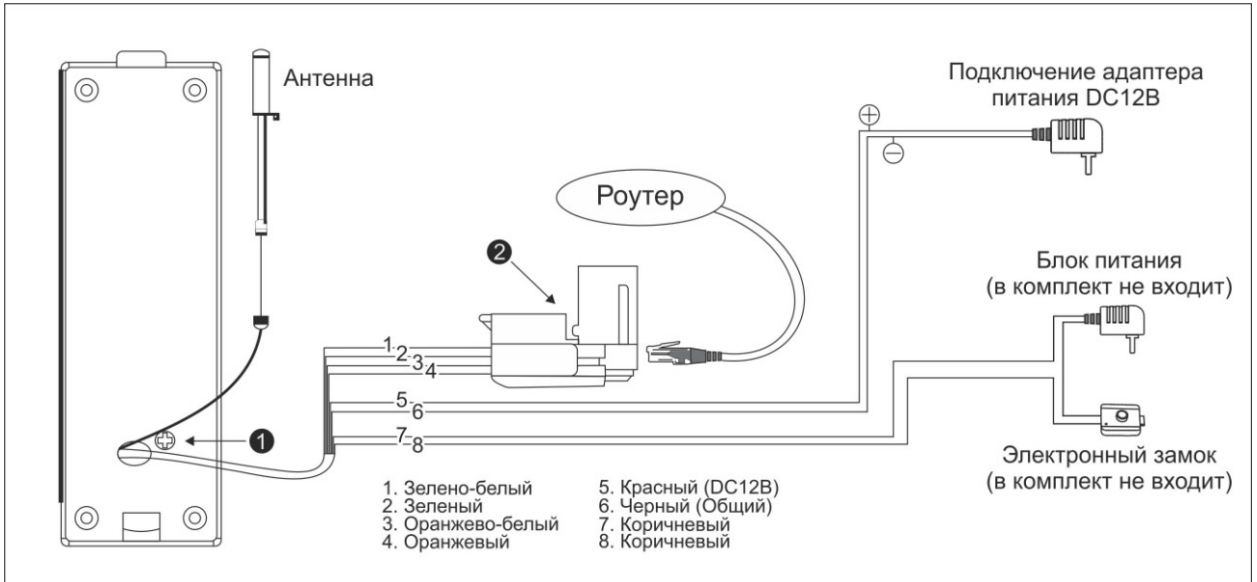

На схеме изображена колодка подключения 2, используйте ее чтобы подключить сетевой кабель.

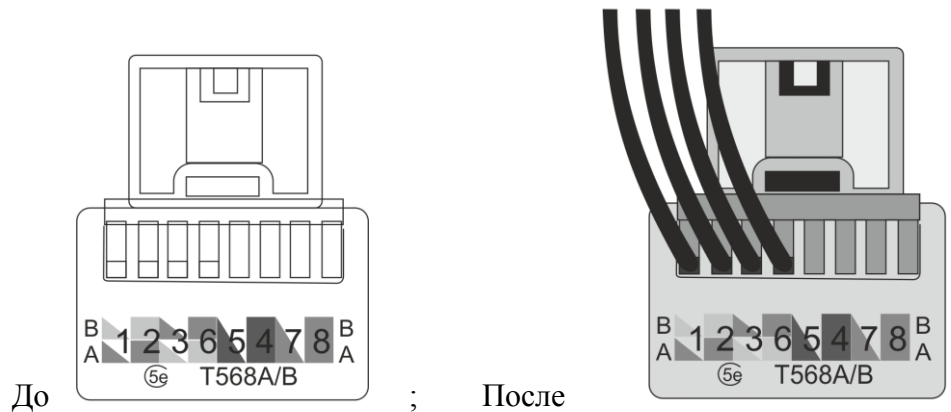

Обозначение цветов для подключения:

### Подключение к сетевому проводу:

- Зелено белый
- Зеленый
- Оранжево белый

- Оранжевый

**Подключение питания:**

- Красный- DC 12 В
- Черный- Общий

**Подключение электромеханического замка:**

- Коричневый
- Коричневый

**1.5. Процесс установки**

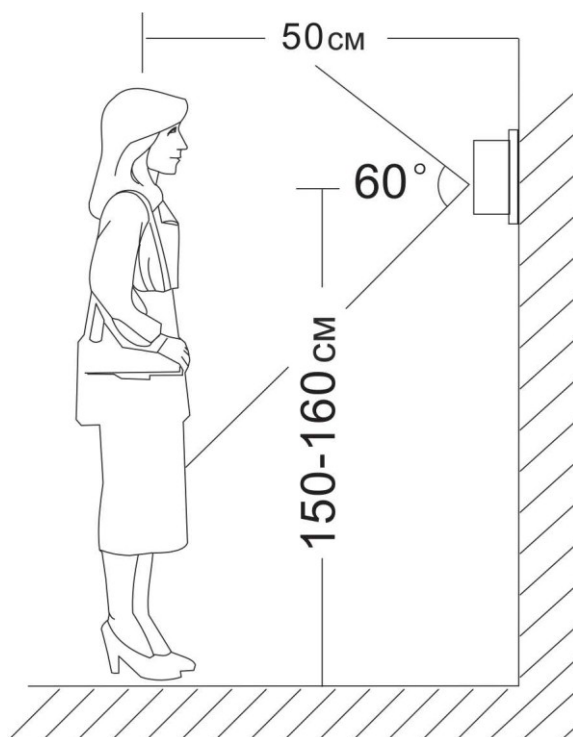

- Установите видеодомофон как показано на рисунке
- Не рекомендуется устанавливать в непосредственной близости от источников эл. Магнитного излучения.
- Воспользуйтесь услугами квалифицированного персонала.
- Для удобства использования дисплей должен находиться на уровне глаз.
- Перед установкой выключите эл. питание.
- Установите видеодомофон на расстояние не менее 30 см от электрических линий
- Порядок установки показан на рисунке

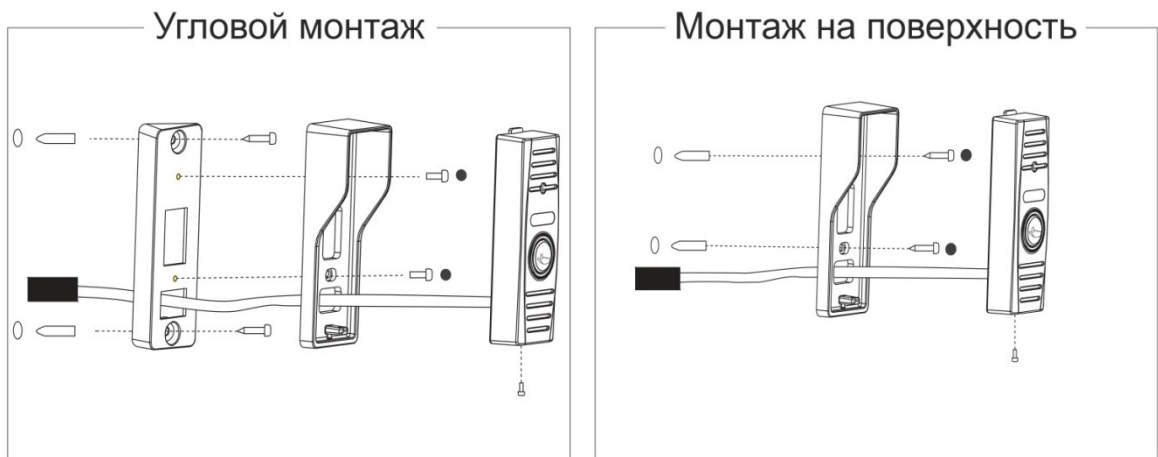

## 2. Подключение вызывной панели к сети

### 2.1 Подключение с помощью сетевого кабеля

- Подключите сетевой кабель к IP домофону в соответствии с разделом (1.4 Схема подключения).
- Подключите адаптер питания к IP домофону, и включите его используя электрическую розетку.
- Подождите некоторое время, пока запустится IP домофон. Вы услышите звуковой сигнал- это означает, что домофон готов к работе.

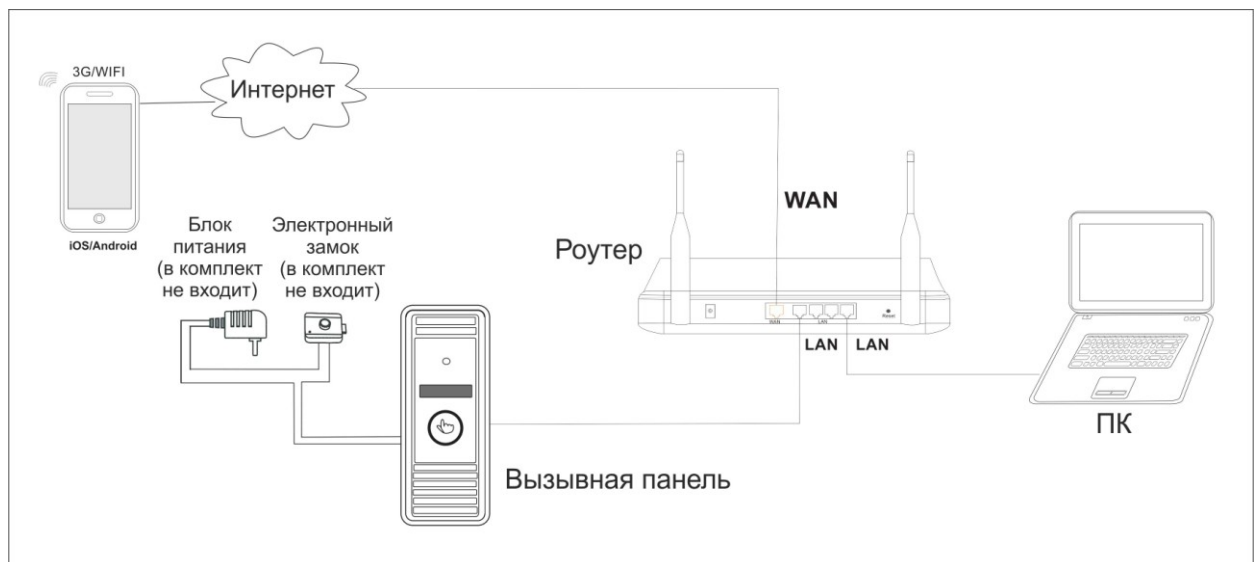

### 2.2 Подключение с помощью беспроводного соединения Wi-Fi



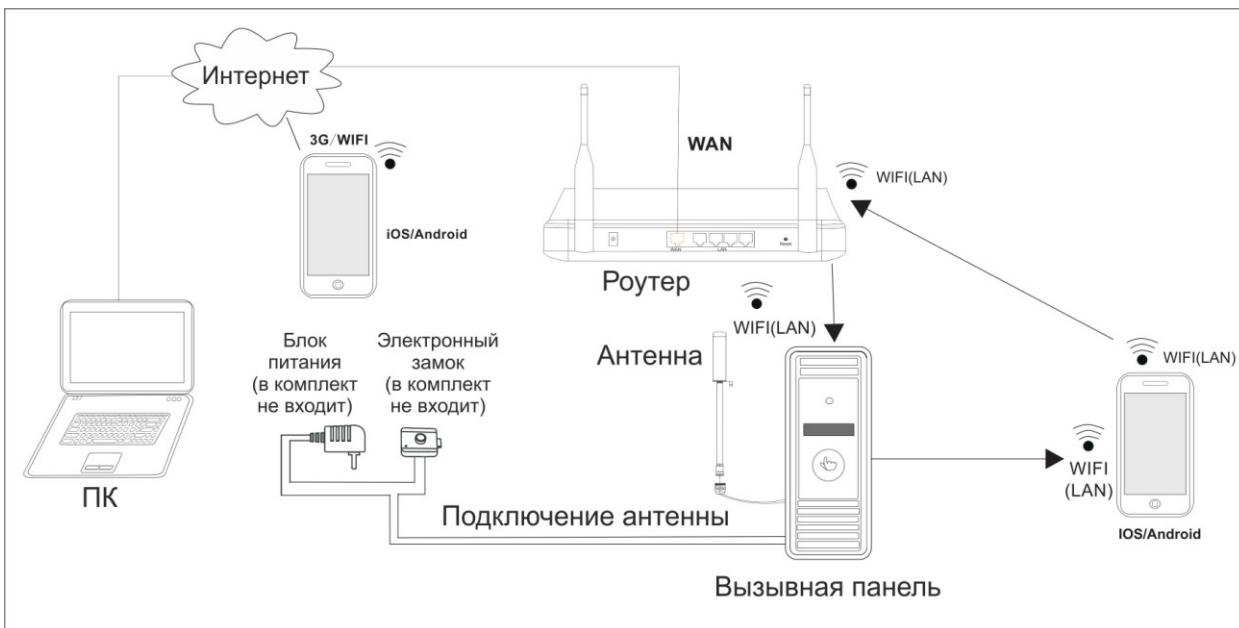

- Подключите сетевой кабель к IP домофону, перейдите в настройки ,для установки параметров WI-FI сети.

### 3. Настройки сети

#### 3.1. Быстрая настройка сети

Подключите ваш IP домофон в уже созданную сеть. Чтобы настроить адрес без смены настроек сети, вам необходимо воспользоваться программой которая поставляется на CD. Вставьте CD диск в ваш дисковод. Через «Мой компьютер» зайдите на диск и запустите программу с названием «HiCamSearcher v1.1»

Вам откроется окно

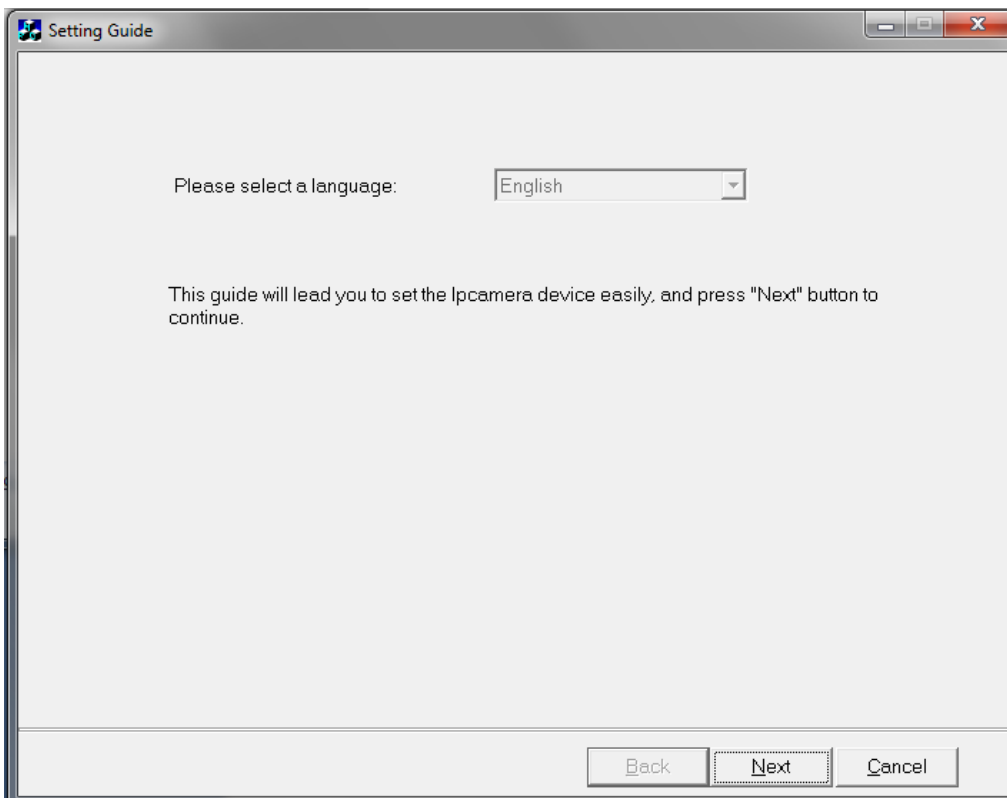

Нажмите на кнопку «Next»

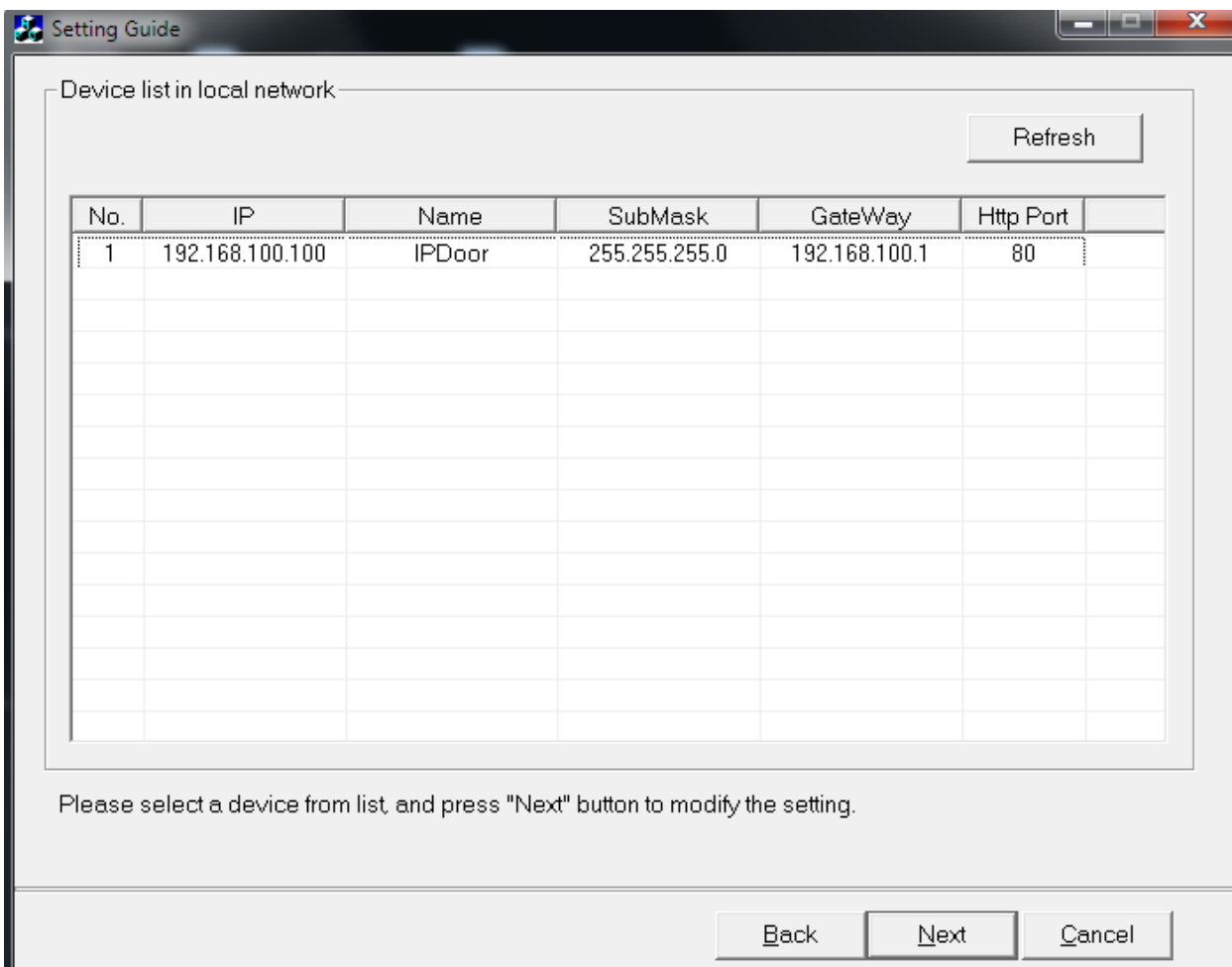

Нажмите левой кнопкой мыши на устройство, с названием «IPDoor», затем нажмите «Next».

Дальше программа отобразит всю информацию о вашем IP домофоне в пункте «Device Information» и информацию о сети к которой он подключен в пункте «Local IP»

The screenshot shows a window titled "Setting Guide" with a "Device Information" section. The fields are as follows:

Name	IPDoor
IP Address	192 . 168 . 100 . 100
SubMask	255 . 255 . 255 . 0
Gateway	192 . 168 . 100 . 1
Port	80
MAC	00:3B:43:36:80:12
Type	QV_IPC
Software Ver.	V1.0.0.8

Below these fields are "Reset" and "Modify" buttons. To the right, the "Local IP" field contains "192.168.100.103". At the bottom of the window are "Back", "Next", and "Cancel" buttons. A note at the bottom reads: "Modify the device setting if you want. Input the new value and press 'Modify' button, or press 'Reset' to resume the value."

Вы можете изменить 3 строки:

- IP Address – укажите нужный вам IP- адрес, нужно чтобы третья пара цифр была одинаковой.

(Например: Ваша сеть 192.168.1.20, вы должны настроить адрес домофона на адрес 192.168.1.X (где X любая цифра, не занята в вашей сети). Если вы настроите так, что ваш адрес локальной сети 192.168.1.20, а IP домофону зададите адрес 192.168.10.20 – **вы не сможете подключиться**),

- SubMask – Маска подсети,
- Gateway- Шлюз (Если вы используете роутер, вам необходимо указать **в этой строке локальный адрес вашего роутера**),

После изменения всех пунктов, вы должны нажать кнопку «**Modify**», для сохранения изменений. Вам откроется окно :

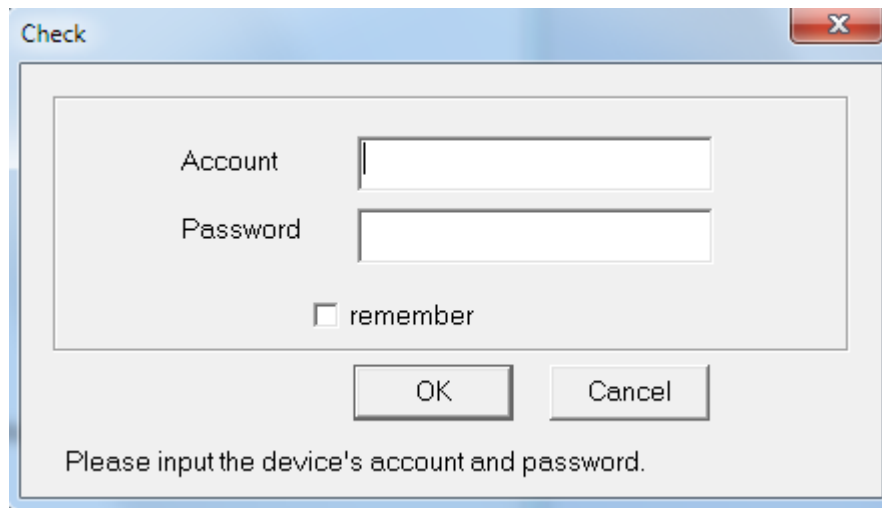

В этом окне необходимо ввести логин и пароль, от домофона. Нажать на кнопку «OK»  
(по умолчанию :логин-admin ; пароль- 888888.)

Вам необходимо будет нажать на кнопку «Next» вы перейдете к завершению настройки.

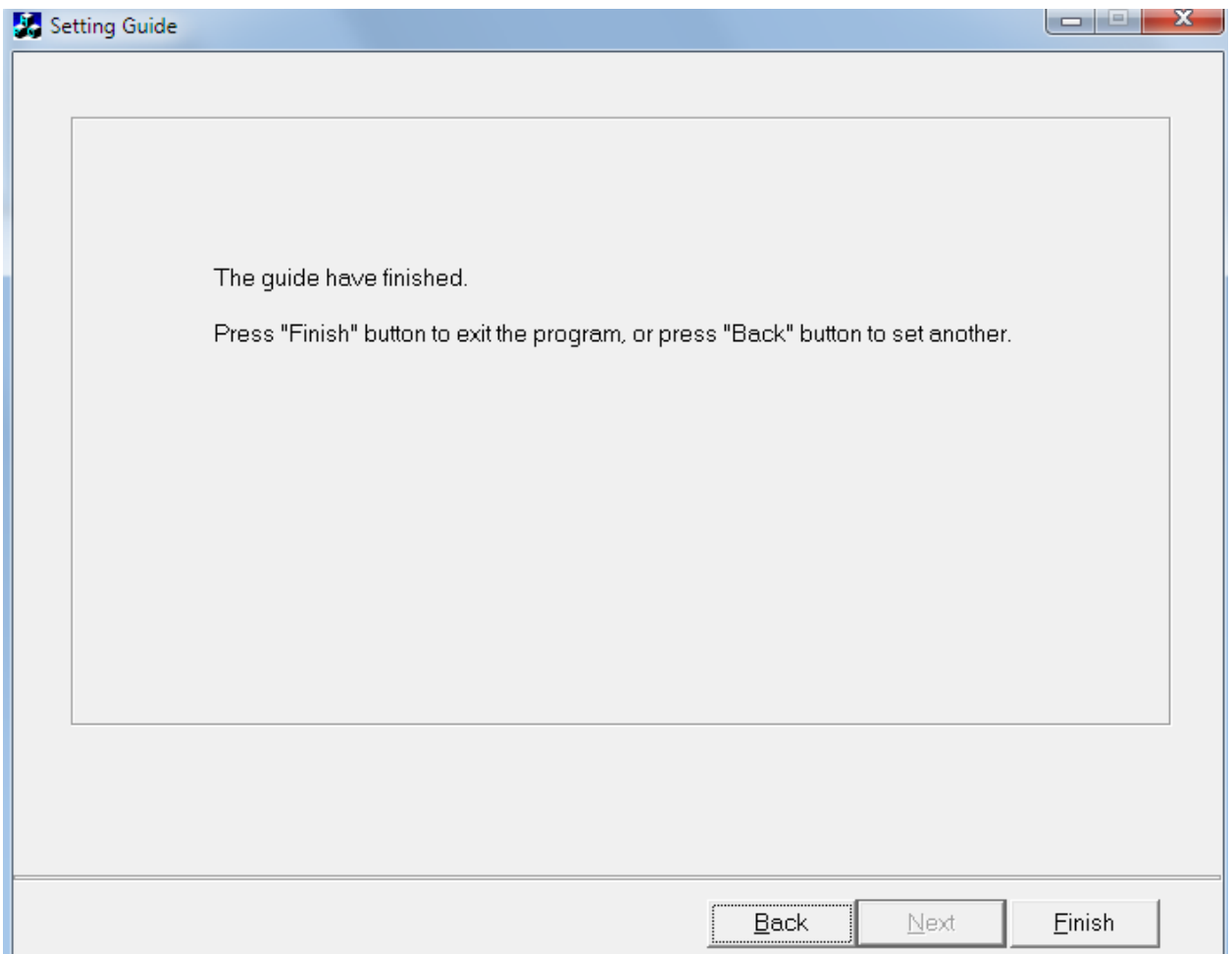

Нажмите кнопку «Finish» для закрытия окна.

### 3.2. Настройка элементов ActiveX

\* Если у вас установлена 64 разрядная ОС Windows XP/7/8 , вам необходимо запустить 32 битный Internet Explorer. Он находится по адресу: C:\Program Files (x86)\Internet Explorer\iexplore.exe . Запуск должен быть от имени администратора.

Запустите Internet Explorer, в правом верхнем углу у вас есть значок шестеренки, нажмите на него и выберите пункт «Свойства браузера».

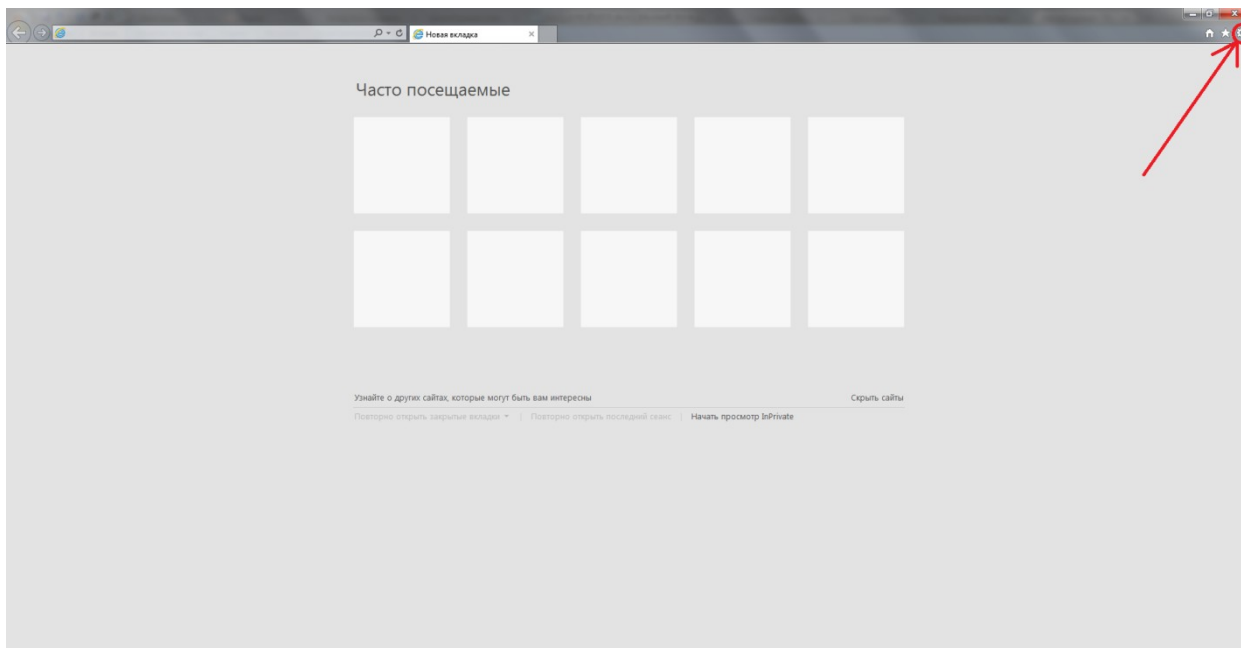

Вам откроется окно, в котором вам нужно выбрать закладку «Безопасность» и выбрать пункт «Надежные сайты», как показано на рисунке ниже:

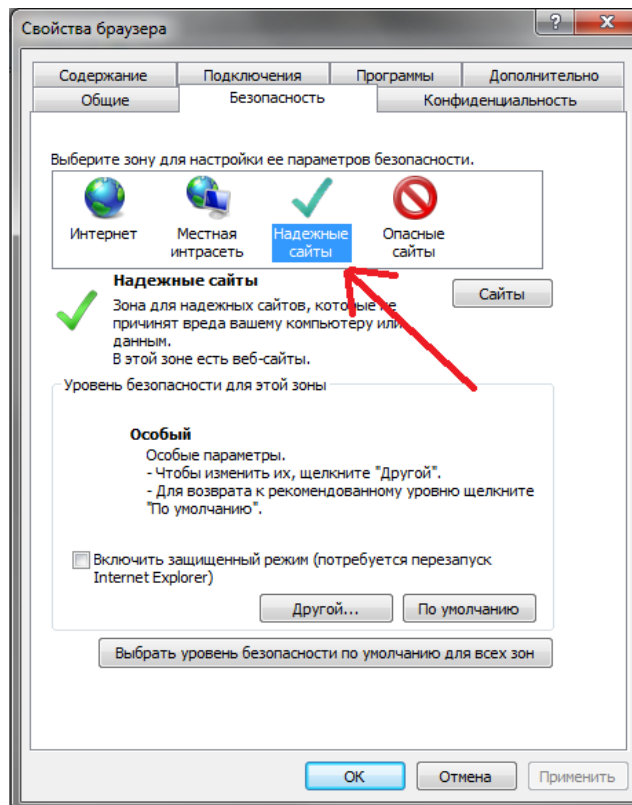

Нажмите на кнопку «Сайты» и введите локальный адрес, который вы указали вашему IP домофону. Нажмите на кнопку «Добавить».

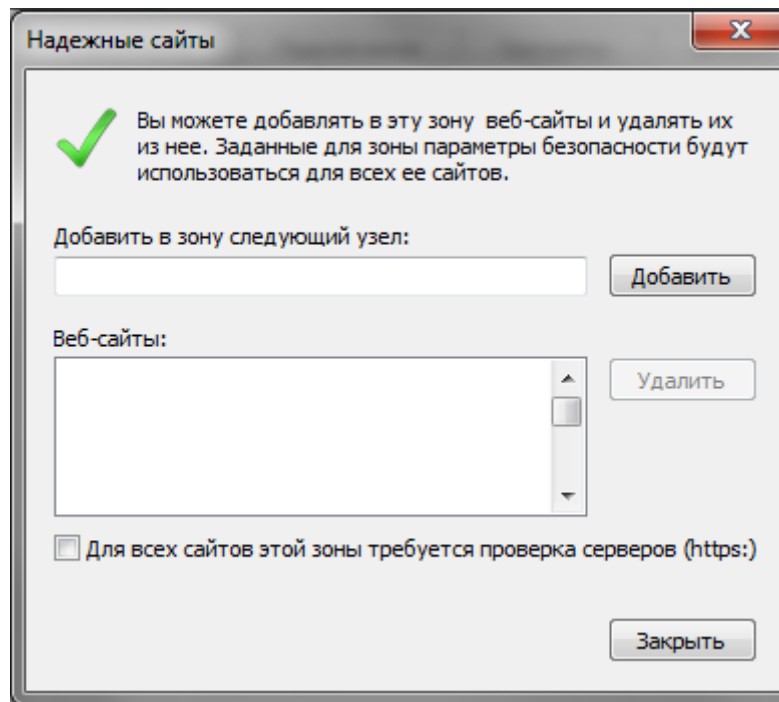

После этого нажмите на кнопку «Закреть».

В закладке «Безопасность», нажмите на кнопку «Другой», вам откроется окно. В этом окне вам необходимо найти пункт «Элементы ActiveX и модули подключения», установить во всех пунктах «Включить», как вы видите ниже на рисунке:

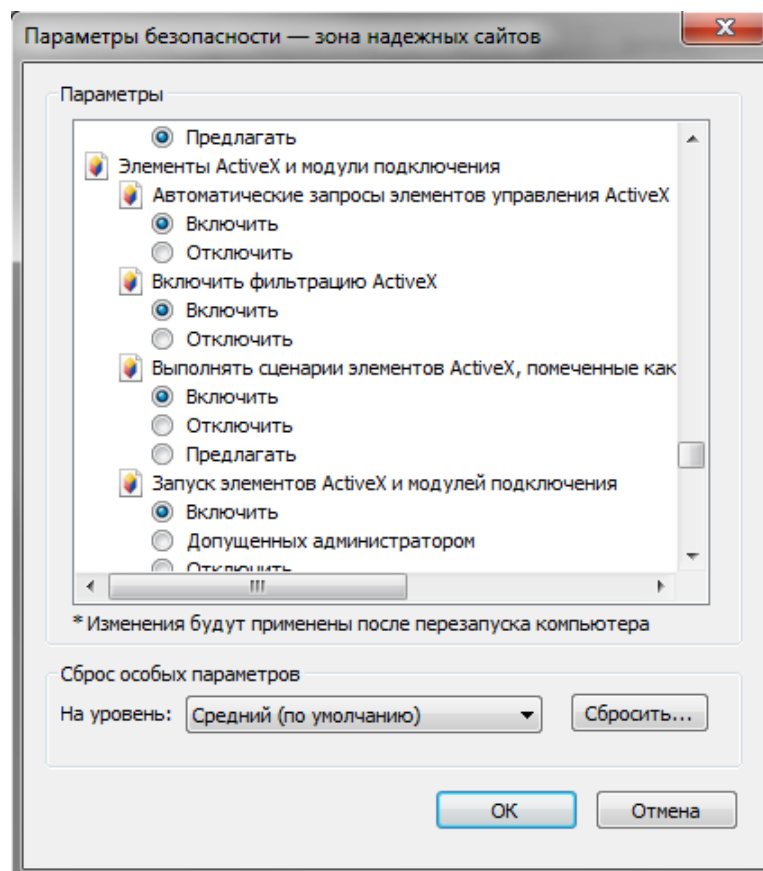

Включив все пункты, нажмите на кнопку «ОК».

Закройте окно с названием «Свойства обозревателя».

### **3.3. Подключение по локальной сети**

Введите в адресной строке локальный адрес IP домофона.

Если у вас не отображаются поля ввода логина и пароля, как показано ниже на картинке:



**Вам необходимо отключить антивирусные программы установленные на вашем ПК.**

Отключив антивирусные программы, снова наберите локальный адрес вашего IP домофона, окно авторизации будет выглядеть так:



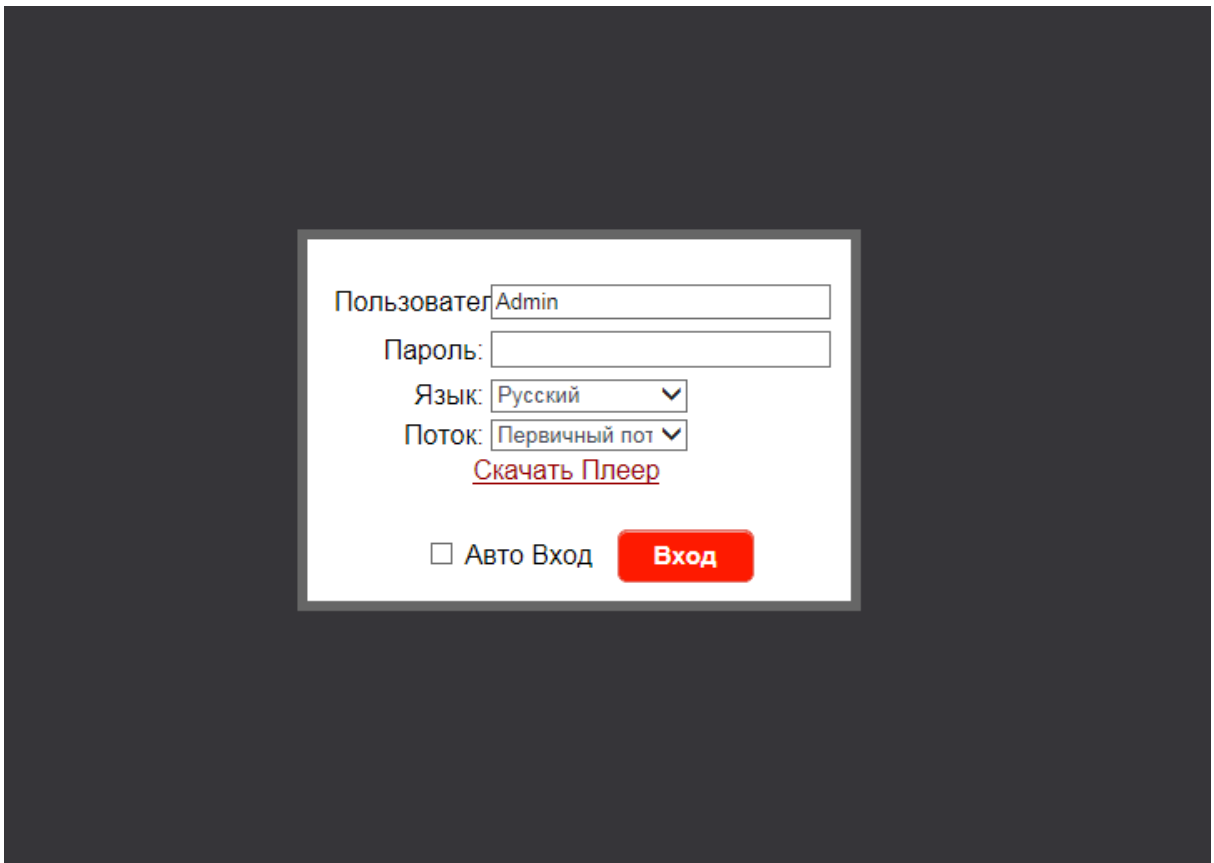

Для авторизации наберите в строке «Пользователь» на английском –**Admin**; в строке пароль **888888**.

Вам нужно будет нажать на кнопку «**Скачать Плеер**», он необходим для стабильной работы.

После авторизации вам откроется окно:

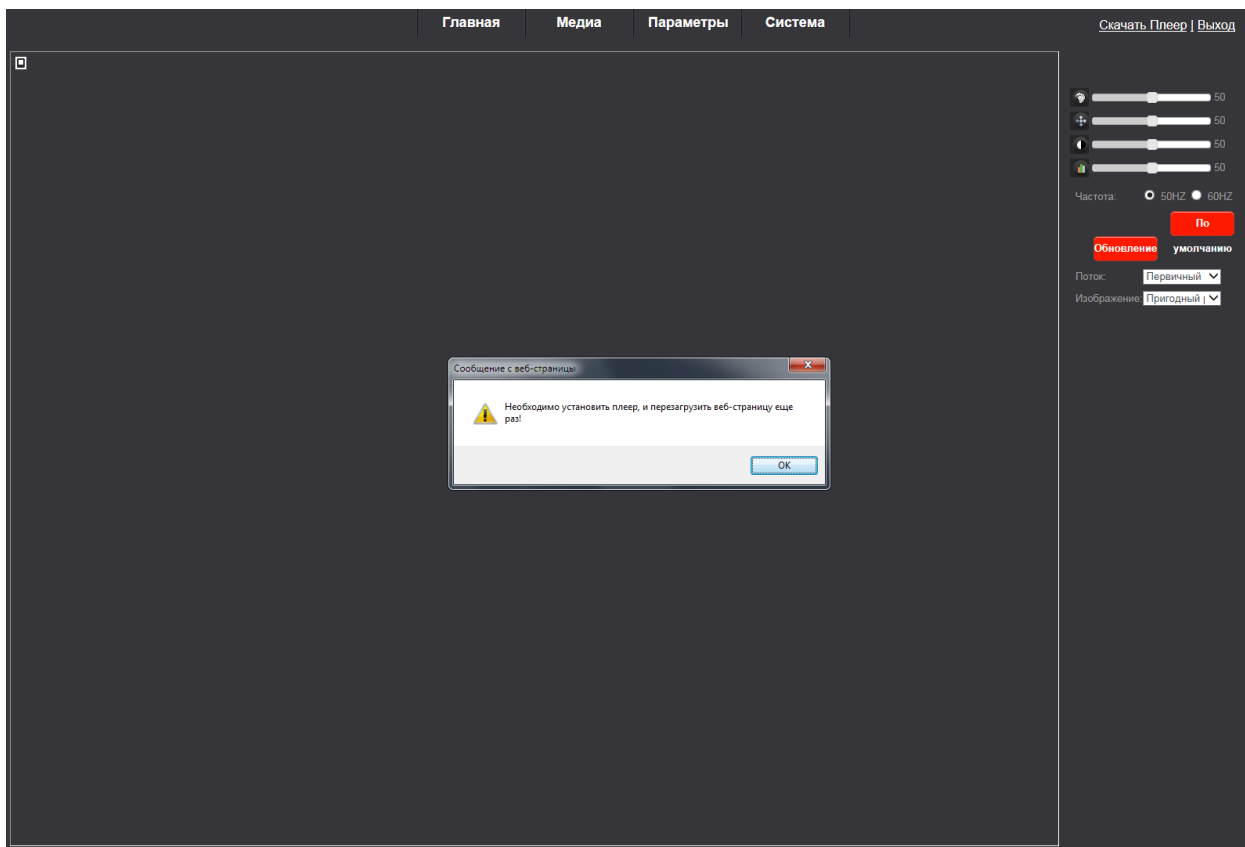

Если вы не видите изображение с домофона, вам необходимо сделать следующие шаги:

- Находясь в браузере IE нажмите на значок шестеренки

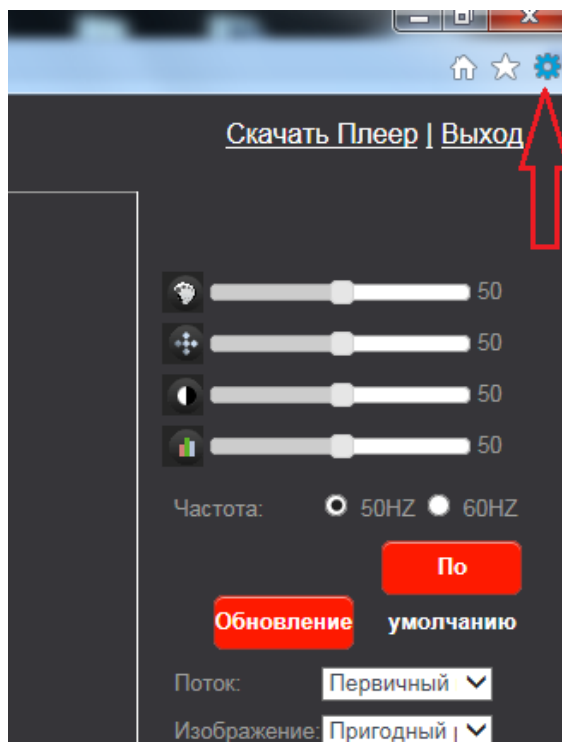

- Из выпадающего списка выберите «Параметры просмотра в режиме совместимости»

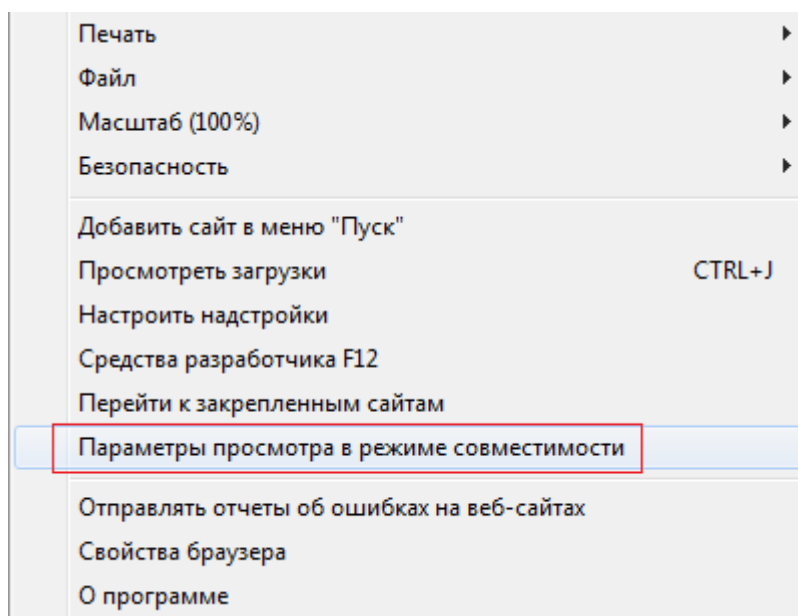

- Вам откроется окно, в котором необходимо добавить локальный IP адрес домофона. Введите его в строке в первой пустой строке и нажмите кнопку «Добавить».

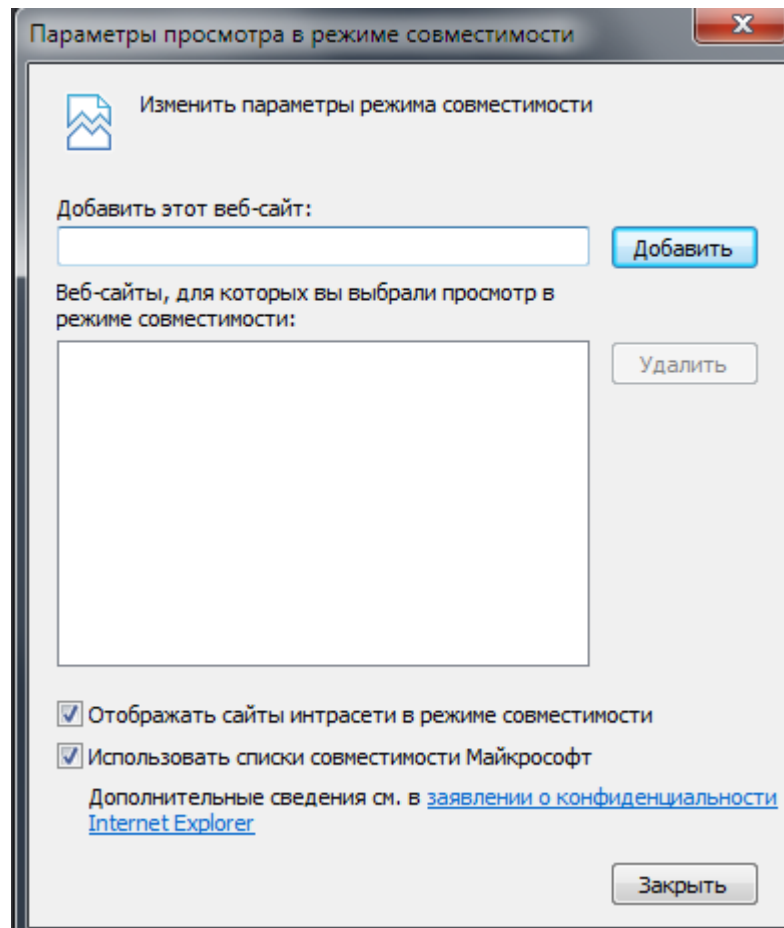

- После этого подождите пару секунд, домофон обновит страницу. Вам будет предложено запретить или разрешить использование сторонних элементов, необходимо нажать на «Разрешить».

## 4. Настройка IP домофона

### 4.1 Главная страница

После проделанных действий описанных выше, вам необходимо будет снова авторизоваться.

Введя логин-**Admin** и пароль -**888888**, вам откроется окно:

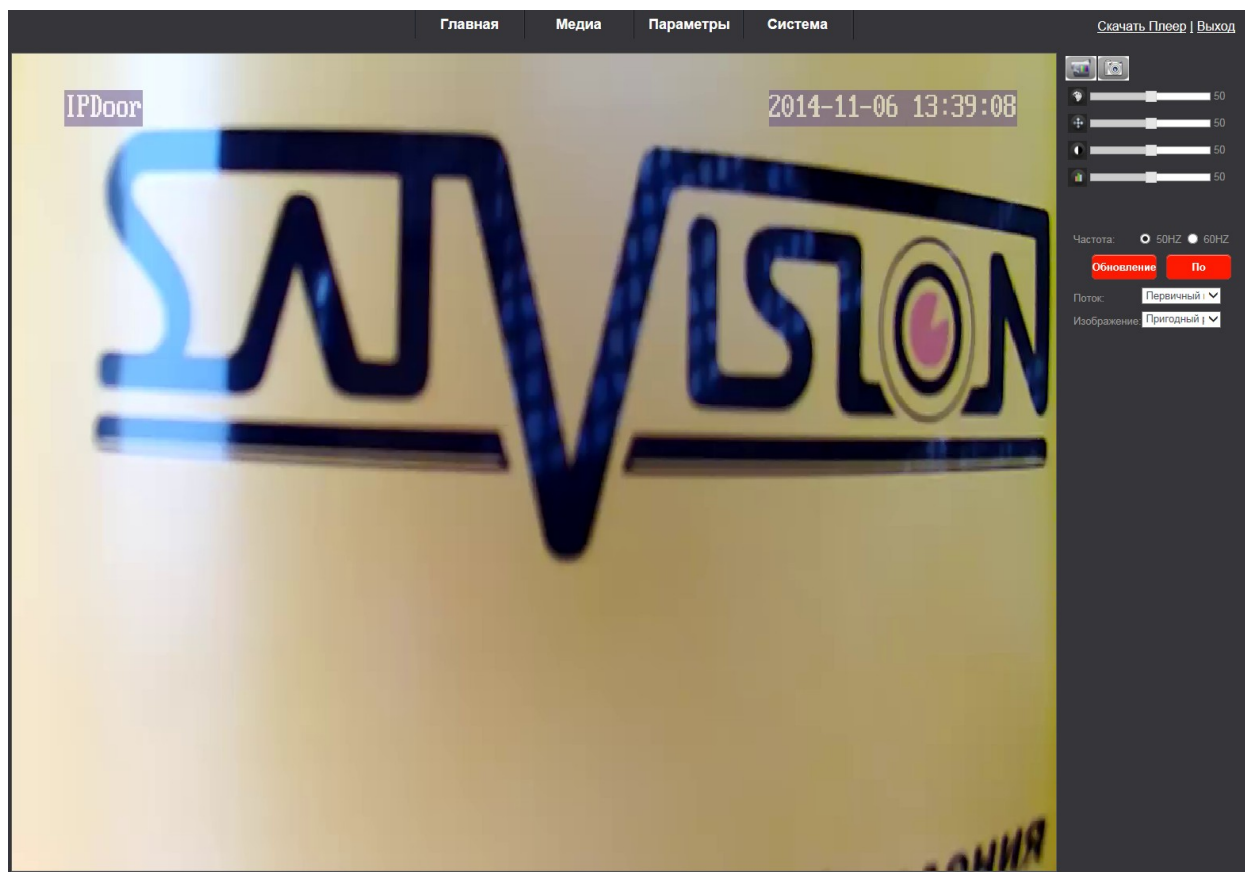

На главной странице вам отображается:

- В левом верхнем углу- Название домофона
- В правом верхнем углу- Дата и время

В правом углу располагаются кнопки управления, которыми вы сможете сделать следующее:



- Запись видео с IP домофона



- Съемка фотографии с IP домофона



- Открыть дверной замок



- Настройка цвета, яркости, контрастности, насыщенности



-данная функция предназначена для устранения мерцания изображения, вызываемого лампами дневного света. Если вы используете лампы 50 Hz , то выберите 60Hz пункт.



- данная функция предназначена для устранения мерцания изображения, вызываемого лампами дневного света. Если вы используете лампы 60 Hz , то выберите 50Hz.



- Предназначено для обновления изображения с IP домофона



- Сбрасывает все настройки по цвету, яркости, контрастности, насыщенности и частоты.

#### **Поток:**

- Первичный – предназначен для получения видео изображения в максимальном качестве 1280 x 720;
- Вторичный- предназначен для получения видео изображения в низком качестве 640 x 360.

#### **Изображение:**

- Пригодный размер – размер соответствующей все ширине вашего окна
- Оконный размер- размер соответствующей минимально допустимому окну вывода изображения.

## 4.2 Медиа

Данное меню предназначено для настройки видео и отображения информации на главной странице.

**Медиа**

**Видео**

OSD

**Осн.поток**

Разрешение: 1280x720

Скорость передачи данных: 2048

Максимальная частота: 25

Тип битрейта: VBR

Аудио:  Вкл  Выкл

**Второй поток**

Разрешение: 640x360

Скорость передачи данных: 768

Максимальная частота: 25

Тип битрейта: VBR

Аудио:  Вкл  Выкл

**Мобильный поток:**

Разрешение: 320x180

Качество: Низкое

**Тип**  PAL  NTSC

Применить Выход

В данном пункте «Видео» , вы можете настроить следующие параметры :

### Основного потока:

- Скорость передачи данных: 128-2048, либо использовать собственные параметры скорости передачи;
- Максимальная частота: 1-25 к / с;
- Тип битрейта: VBR/CBR/FixQp . VBR –режим записи с переменным битрейтом. CBR - с постоянным битрейтом; FixQP- установка качества сжатия (Отличное/Хорошее/Выше среднего/Средне/Низкое/Худшее);
- Аудио- Вкл, если необходимо слышать звук со стороны домофона, Выкл, если звук не нужен со стороны домофона.

### Вторичного потока:

- Скорость передачи данных: 128-2048, либо использовать собственные параметры скорости передачи
- Максимальная частота: 1-25 к / с

- Тип битрейта: VBR/CBR/FixQp . VBR –режим записи с переменным битрейтом. CBR - с постоянным битрейтом; FixQP- установка качества сжатия (Отличное/Хорошее/Выше среднего/Средне/Низкое/Худшее);
- Аудио- Вкл, если необходимо слышать звук со стороны домофона, Выкл, если звук не нужен со стороны домофона.

#### Мобильный поток:

- Качество- Очень низкое, Низкое, Нормальное, Высокое, Очень высокое.
- Тип: PAL /NTSC

После изменения настроек, необходимо нажать на кнопку **Применить**

В данном пункте «OSD» , вы можете настроить параметры:

The screenshot shows a web interface for media settings. On the left, there is a sidebar with 'Медиа' (Media) and 'OSD' options. The main area is titled 'OSD Опции' (OSD Options) and contains the following settings:

- Штамп времени:  Вкл  Выкл
- Имя устройства:  Вкл  Выкл
- Имя:

At the bottom of the settings area, there are two red buttons: 'Применить' (Apply) and 'Выход' (Exit).

**Штамп времени**- Обозначение даты и времени на видео онлайн, либо на записанном видео или фото.

**Имя устройство**- Отображать имя устройства на видео онлайн, либо на записанном видео или фото.

**Имя**- Имя устройства, можно изменить.



После изменения настроек, необходимо нажать на кнопку

**Применить**

## 4.2 Параметры

Данное меню предназначено для сетевых настроек.

В данном пункте «**Основные настройки**» вы можете настроить параметры:

The screenshot shows a web-based configuration interface for network settings. On the left is a sidebar menu with 'Параметры' (Parameters) selected, containing sub-items: 'Основные настройки' (Basic settings), 'DDNS', and 'Wifi'. The main area is titled 'Локальные настройки' (Local settings) and includes several sections: 1. 'Тип IP' (IP Type) dropdown set to 'Статический ад' (Static IP). 2. 'IP Адрес' (IP Address) field with '192.168.100.107'. 3. 'Маска подсети' (Subnet Mask) field with '255.255.255.0'. 4. 'Шлюз' (Gateway) field with '192.168.100.1'. 5. 'Тип DNS' (DNS Type) dropdown set to 'Ручной DNS' (Manual DNS). 6. 'Первичный DNS' (Primary DNS) field with '192.168.100.1'. 7. 'Вторичный DNS' (Secondary DNS) empty field. 8. 'Порт' (Port) section with 'HTTP порт' (HTTP port) field set to '80' (with note '(80 или 1024~32767)') and 'Мобильный порт' (Mobile port) field set to '20510'. 9. 'Проверка сети' (Network Check) section with 'WAN Тест' (WAN Test) field and a red 'Тест' button. At the bottom right are two red buttons: 'Применить' (Apply) and 'Выход' (Exit).

**Тип IP :**

- **Статический адрес**- IP- адрес, который не изменится с течением времени.
- **Динамический адрес**-получение IP- адреса от управляющего устройства в сети (роутер, сервер DHCP)

**IP адрес** – Адрес назначенный для данного IP домофона

Маска подсети- установка маски для IP домофона

Шлюз- установка шлюза для IP домофона

Тип DNS: **Ручной DNS**- DNS устанавливаемый пользователем.

- **Первичный DNS**- установка первичного DNS сервера
- **Вторичный DNS**- установка вторичный DNS сервера

**От DHCP**- DNS получаемый от сервера DHCP, либо роутера.

DNS(компьютерная распределённая система для получения информации о доменах.)сервер же обеспечивает трансляцию имен сайтов в IP- адреса)

**Порт HTTP** – порт для работы с IP домофоном через WEB браузеры (Chrome, IE, Safari, Firefox) . Если значение изменилось, пользователю необходимо будет дописать номер порта, указывая IP-адрес в адресной строке браузера, таким образом, установив значение порта HTTP 82, при IP-адресе http://192.168.0.25, пользователю надо будет ввести следующий адрес в браузере IE: http://192.168.0.25:82. **Порт HTTP по умолчанию 80.**

**Мобильный порт-** Порт используется для удаленного доступа с мобильного устройства. **По умолчанию 20510.**

**ЕСЛИ ИСПОЛЬЗУЕТСЯ РОУТЕР,НЕОБХОДИМО ОСУЩЕСТВИТЬ ПЕРЕНАПРАВЛЕНИЕ ПОРТОВ, О ТОМ КАК ЭТО СДЕЛАТЬ НАПИСАНО В РУКОВОДСТВЕ ПО ЭКСПЛУАТАЦИИ К РОУТЕРУ.**

**WAN Тест-** в этой области, пользователи могут заполнить IP-адрес или DDNS-адрес, который они создали и нажав кнопку  , чтобы проверить проходит ли сетевой трафик . Если все сетевые параметры установлены правильно, будет показано сообщение «Успешно!». В противном случае «Ошибка» .

После изменения настроек, необходимо нажать на кнопку 

В данном пункте «**DDNS**» вы можете настроить параметры:

**Статус-** Вкл , если вы собираете использовать DDNS. Выкл если вам не нужен DDNS.

**Провайдер-** Поддерживаются провайдеры: Dyndns.org, 3322.org

**Имя пользователя-** Имя пользователя выданное вам провайдером.

**Пароль-** Пароль выданный вам провайдером.

**Ваш домен-** Домен выданный вам провайдером.

После изменения настроек, необходимо нажать на кнопку **Применить**.

В данном пункте «**Wi-Fi**» вы можете настроить параметры:

**Параметры**

- Основные настройки
- DDNS
- Wifi**

**Wi-Fi Статус:**

Включено

---

**CurHotPoint**

SSID: TP-LINK\_65A4E8

Статус подключения: Разъединить

SSID	Сигнал	Режим авт

SSID:  **Поиск**

Режим авт:

Пароль:   Показать пароль

**Тест**

**Применить** **Выход**

**Wi-Fi-** Статус подключения, если галочка установлена Wi-Fi включен.

**SSID-** Название сети Wi-Fi

**Статус подключения-** Статус установленного подключения по Wi-Fi

**Режим авт-** Тип шифрования. Задается в настройках Wi-Fi роутера. Поддерживаются типы шифрования- WEP; WPA-PSK; WPA-2PSK.

**Пароль-** Пароль от вашей Wi-Fi сети.

Кнопка **Поиск** предназначена для обновления списка найденных Wi-Fi точек доступа.

После изменения настроек, необходимо нажать на кнопку **Применить**

### 4.3 Система

Данное меню предназначено для настройки и получения информации об устройстве.

В данном пункте «**Пользователь**» вы можете изменить пароль.

**Система**

- Пользователь**
- Настройка времени
- Инициализировать
- Инф. об устройстве
- Устройство SD
- Системный журнал

<b>Идентификатор пользователя</b>	<b>Имя пользователя</b>	<b>Пароль</b>	<b>Подтвердите пароль</b>
Администратор	Admin	*****	*****

**Применить** **Выход**

После изменения настроек, необходимо нажать на кнопку **Применить**

В данном пункте «**Настройка времени**» вы можете настроить параметры:

**Параметры**

- Пользователь
- Настройка времени**
- Инициализировать
- Инф. об устройстве
- Устройство SD
- Системный журнал

**Отрегулируйте:**

Дата & Время: 2014-11-06 11:21:44

Режим: Синхронизация с NTP

Имя сервера: time.windows.com

Интервал: 12 Час

Часовой пояс: (GMT+03:00) Москва, Санкт-Петербург, Волгоград

Автоматически корректировать часы для изменения летнего времени

Задержка толчок (s): 0 (0-60)

Применить    Выход

**Дата& Время** – выбор отображения формата даты и времени на экране;

**Режим:**

- **Ручная установка**

Дата- Необходимо указать нужную дату

Время- Необходимо указать нужно время

- **Синхронизация с компьютером**

Будет отображаться точное время которое установлено на вашем компьютере.

- **Синхронизация с NTP**

Имя сервера- Имя сервера, с которым будет происходить синхронизация.

Интервал- Интервал синхронизации- 1, 2, 12,24 часа.

**Часовой пояс-** Выбор нужного часового пояса, для вашей временной зоны.

После изменения настроек, необходимо нажать на кнопку **Применить**

В данном пункте «**Инициализировать**» вы можете настроить параметры:

The screenshot shows a web interface for system initialization. On the left, a sidebar menu lists various system settings, with 'Инициализировать' (Initialize) highlighted in red. The main content area is titled 'Инициализировать' and contains three configuration options:

- Перезагрузка:** (Restart) with a red 'OK' button.
- Заводская настройка:** (Factory reset) with a red 'OK' button.
- Обновление:** (Update) with a text input field, a red 'Брауэр ...' (Browser ...) button, and a red 'Применить' (Apply) button.

**Перезагрузка-** Перезагрузить устройство.

**Заводская настройка-** Сделать сброс на заводские настройки. (Рекомендуется после смены прошивки).

**Обновление-** Обновить версию программного обеспечения IP домофона. Выберите версию программного обеспечения на вашем компьютере и нажмите на кнопку применить, дождитесь окончания процесса.

Если в момент обновления вы не обеспечите стабильное питание IP домофону, в случаи потери питания , может произойти сбой и в результате оборудование выйдет из строя.

В данном пункте «**Информация об устройстве**» вы можете посмотреть полную информацию об IP домофоне:

Информация об устройстве	
Имя устройства:	IPDoor
ID устройства:	zz02102453
Программное обеспечение версия:	V1.0.0.9
Дата выпуска:	2014-10-24
Время начала:	1970-1-1 3:0:18

Информация о сети	
Подключение:	LAN
Mac:	00:3b:43:36:80:12
IP:	192.168.100.107
Маска подсети:	255.255.255.0
Шлюз:	192.168.100.1
Первичный DNS:	192.168.100.1
Вторичный DNS:	

#### **Информация об устройстве:**

- Имя устройства- Название вашего устройства;
- ID устройства- Персональный ID необходимый для P2P;
- Программное обеспечение версия- Версия вашего программного обеспечения;
- Дата выпуска- Дата выпуска программного обеспечения;
- Время Начала- Время с которого начнется отчёт в случае сброса времени.

#### **Информация о сети:**

- Подключение- Тип подключения ;
- MAC- уникальный идентификатор, присваиваемый каждой единице активного оборудования компьютерных сетей;
- IP – установленный адрес для IP домофона;
- Маска подсети- Маска вашей подсети;
- Шлюз- Шлюз через который оборудование будет выходить в интернет;
- Первичный DNS- Первичный DNS сервер;





## 5. Удаленный доступ

IP домофон поддерживает удаленный доступ через технологию P2P, а так же через статический IP- адрес. Технология P2P позволяет вам без статического адреса подключаться к устройству.

Рассмотрим подключение с 2 платформ Android и iOS.

### 5.1 Android и iOS

Вам необходимо установить приложение из «**Play Market/AppStore**» с названием



**-MobileEyeDoor.**

Установив приложение и запустив его, вам откроется окно помощи при первом

запуске(если необходимо вызвать помощь снова, вам необходимо нажать на кнопку ,

а после в выпадающем меню выбрать  ). В этом окне помощи вы можете быстро ознакомиться с функциями и обозначениями клавиш.

# Помощь

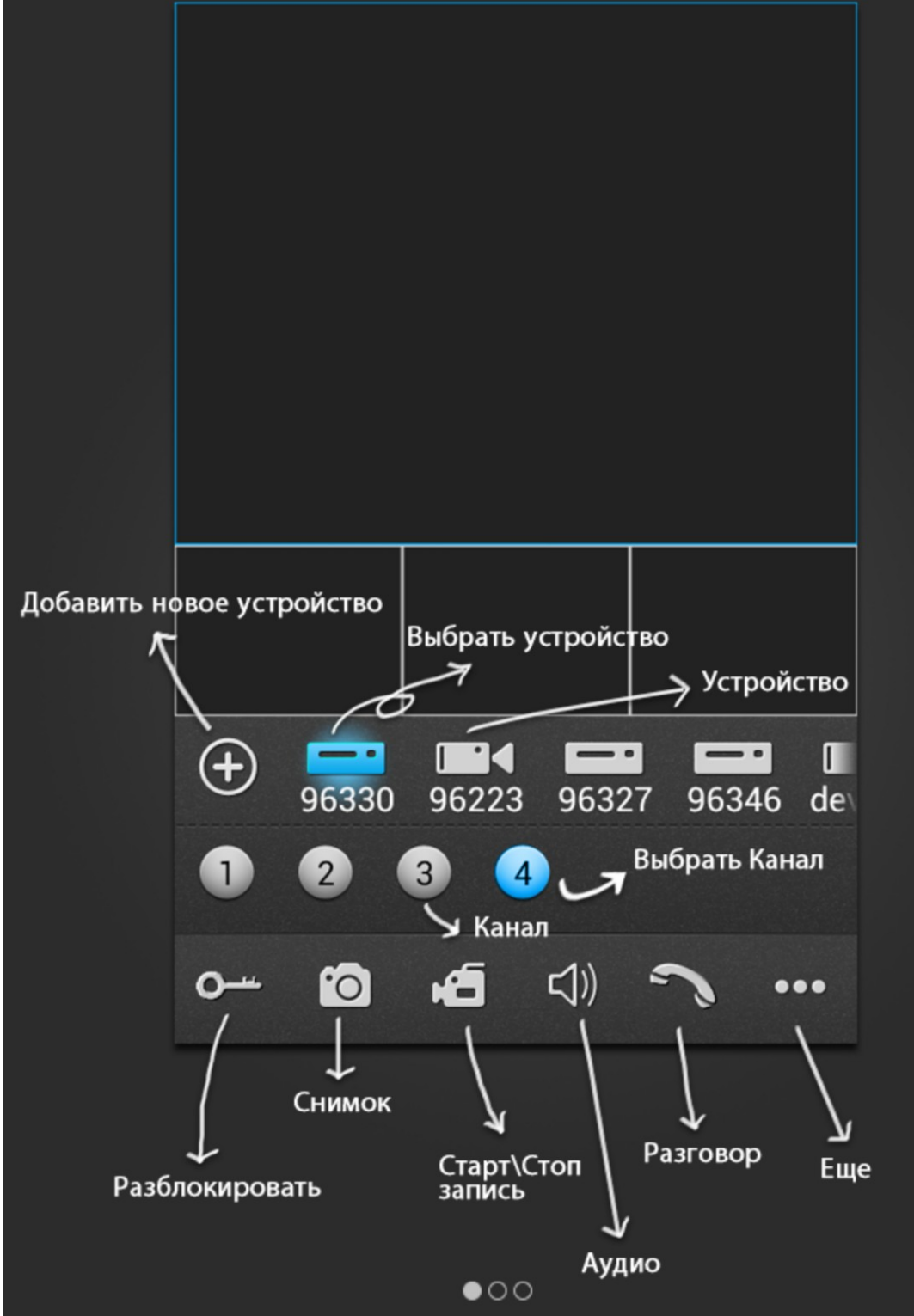

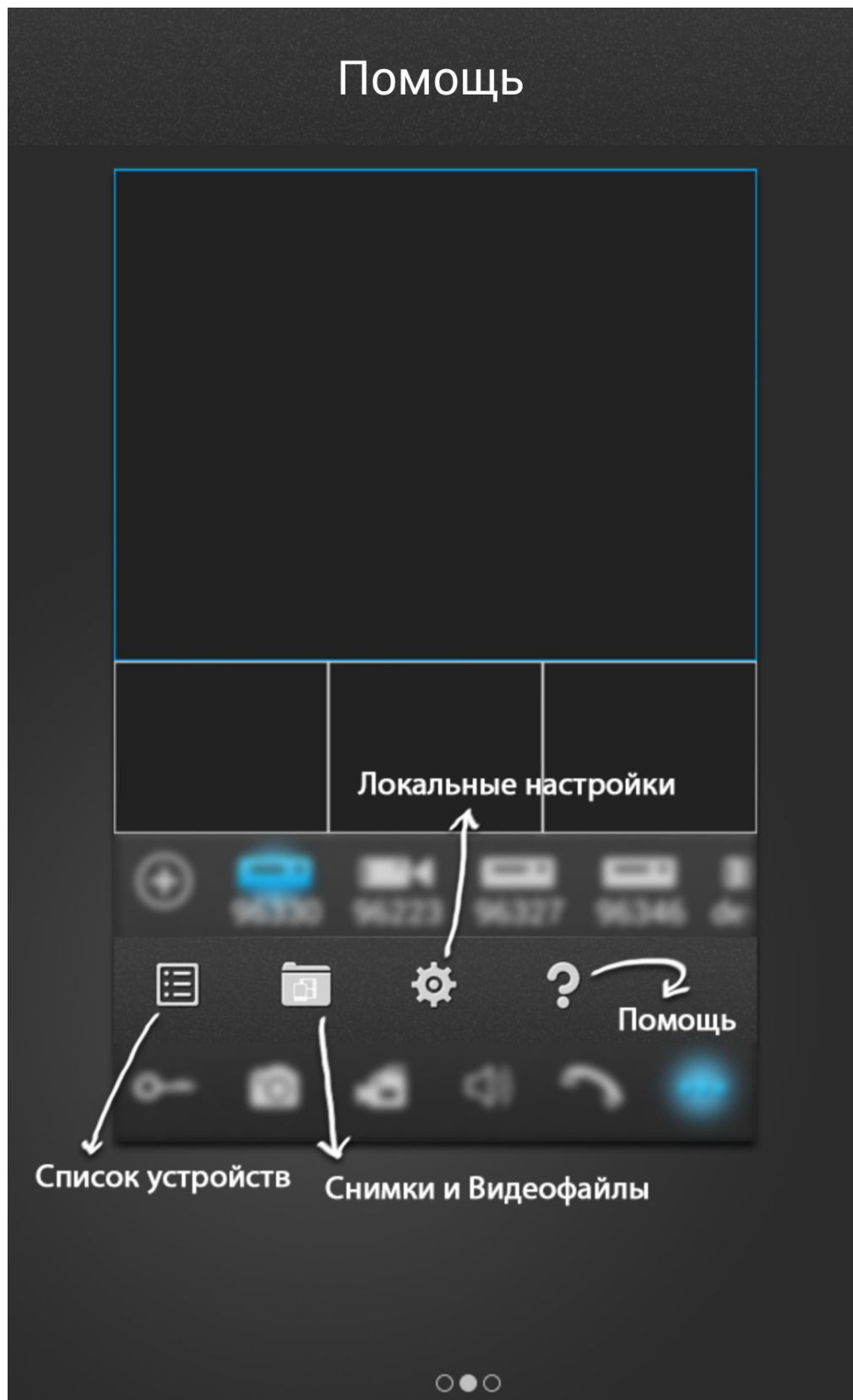

## Помощь

Пожалуйста, нажмите на кнопку



, чтобы добавить устройство

Пожалуйста, нажмите на кнопку



, чтобы посмотреть видео

Войти в главный просмотр



**Завершив ознакомление, вам откроется главное меню программы.**

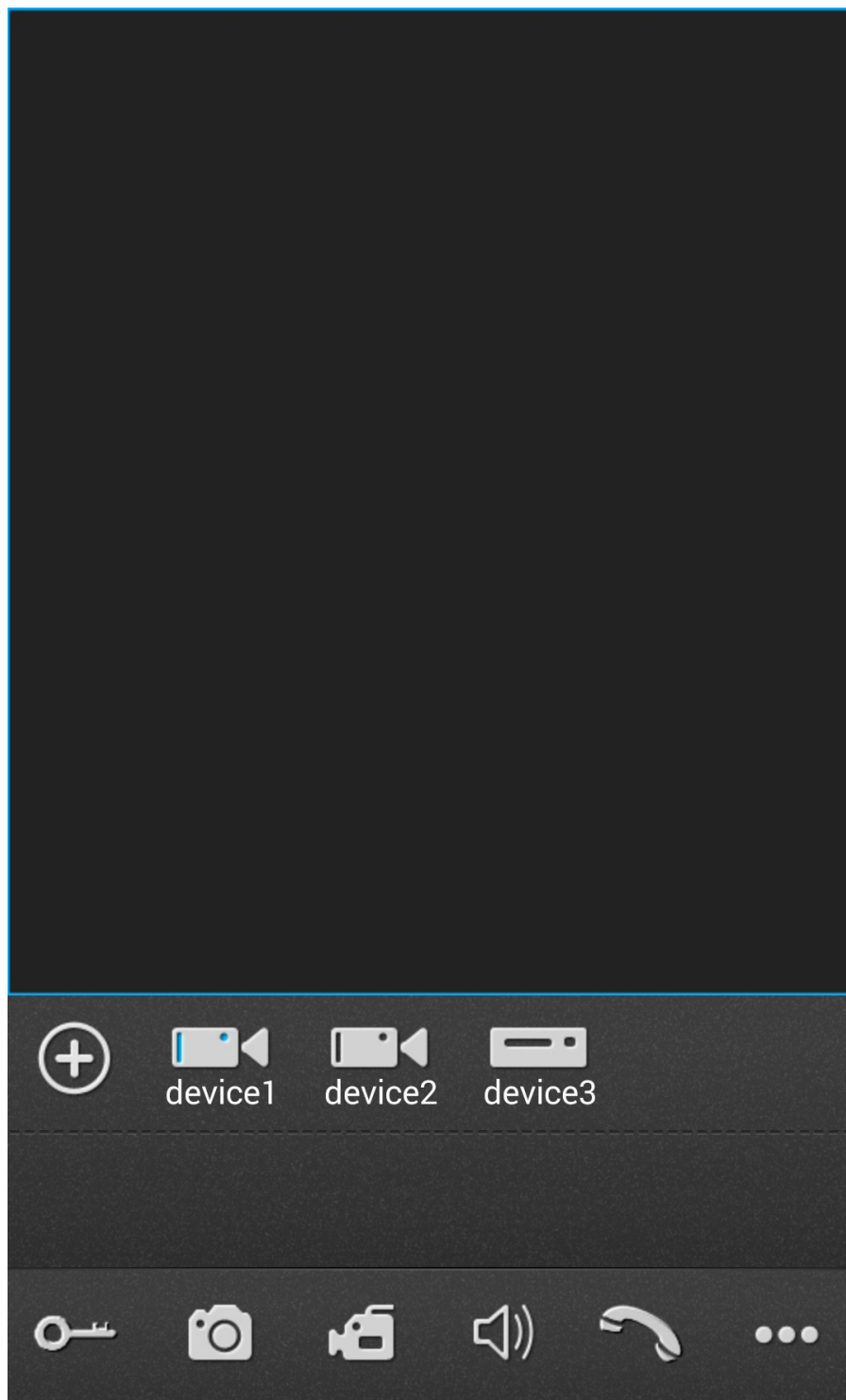

Нажав на кнопку  вам откроется окно:

## Добавление нового устройства

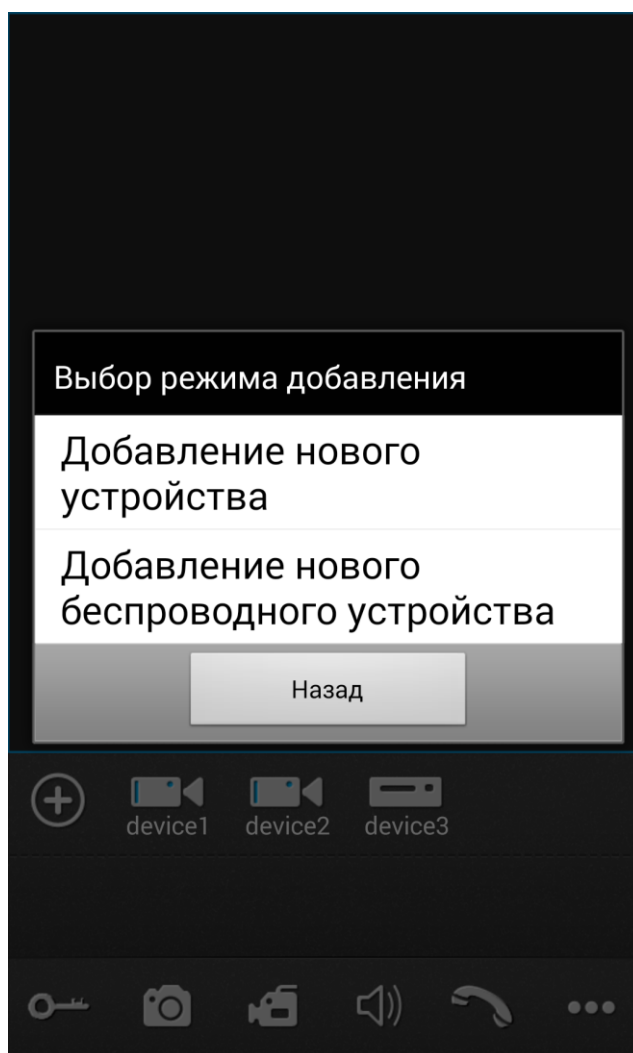

Выберите «Добавление нового устройства» и вам откроется окно:

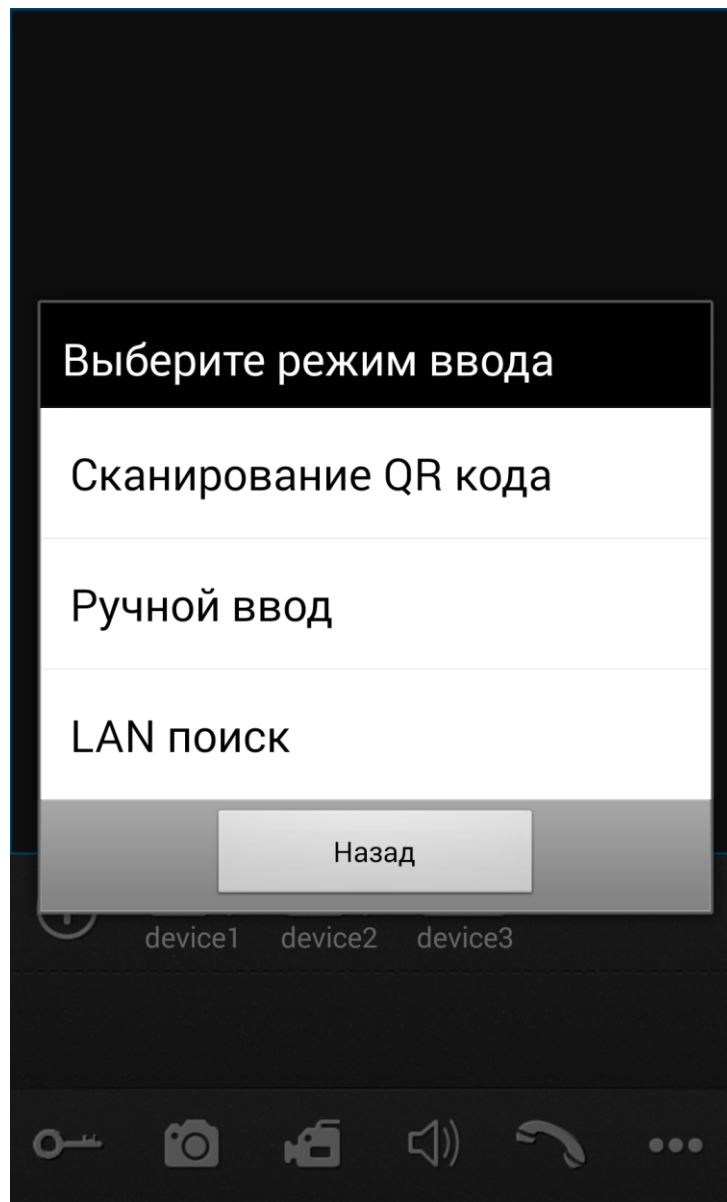

- **Сканирование QR кода** - На задней части IP домофона располагается QR код, который позволяет быстро вносить настройки в ваше устройство для использования сервиса **P2P**. Выбрав этот пункт, ваше устройство перейдет в режим камеры, где будет отображаться окно, в границы которого вам нужно поместить QR код. Например:



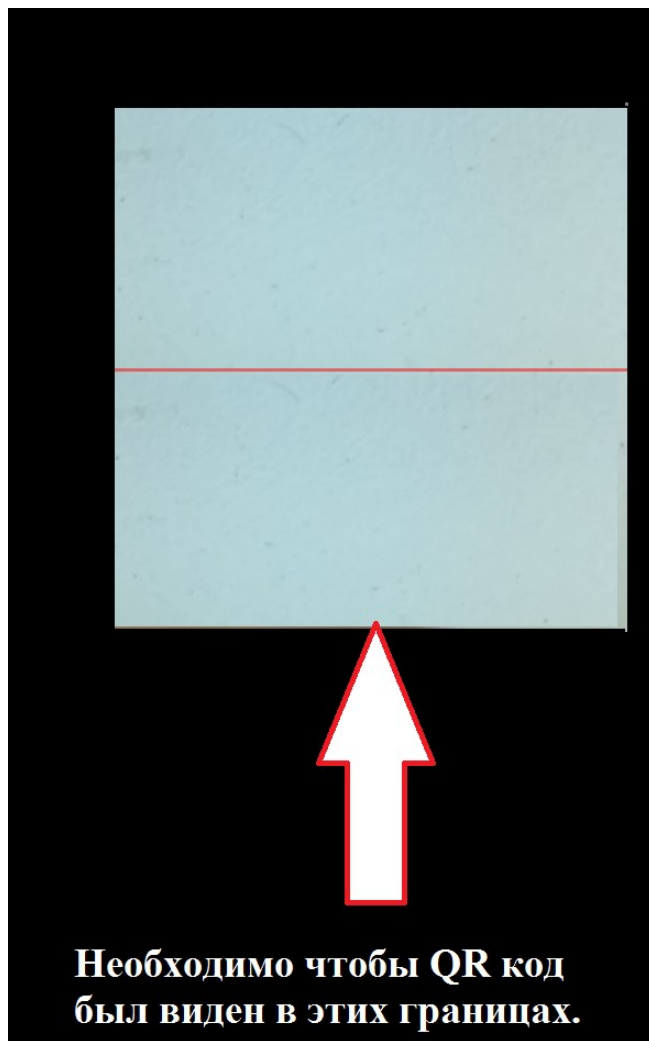

Когда вы завершите сканирование QR кода, вам откроется окно:

**Добавить** Готово

Имя	device
UID	
Пользователь	Admin
Пароль	Пароль
№ канала	
<span style="background-color: #007bff; color: white; padding: 2px 5px;">auto</span> <span style="padding: 2px 5px;">1</span> <span style="padding: 2px 5px;">2</span> <span style="padding: 2px 5px;">3</span> <span style="padding: 2px 5px;">4</span>	

- Имя- Имя вашего устройства;
- UID- уникальный номер из букв и цифр;
- Пользователь- Автоматически будет выбрана учетная запись **Admin**;
- Пароль- Пароль от вашей учетной записи **Admin**;
- № канала установите **auto**;

Нажав кнопку «Готово», информация о вашем устройстве будет добавлена в список устройств программы. Вернувшись в главное меню программы, вам необходимо выбрать значок с названием вашего устройства и нажать номер канала.

- **Ручной ввод**- Выбрав ручной ввод, вам откроется окно :

IP UID Готово

Имя device

Адрес Адрес

Порт Порт

Пользователь Admin

Пароль Пароль

№ канала

auto 1 2 3 4

Ввод настроек может осуществляться в пункты IP и UID.

IP отвечает за внесения:

- Имени устройства;
- Статического адреса;
- Порта;
- Учетной записи;

Нажав кнопку «Готово», информация о вашем устройстве будет добавлена в список устройств программы. Вернувшись в главное меню программы, вам необходимо выбрать значок с названием вашего устройства и нажать номер канала.

UID

Имя device

UID

Пользователь Admin

Пароль Пароль

№ канала

auto 1 2 3 4

UID отвечает за внесения:

- Имени устройства;
- Уникального номера;
- Учетной записи ;

Нажав кнопку «Готово», информация о вашем устройстве будет добавлена в список устройств программы. Вернувшись в главное меню программы, вам необходимо выбрать значок с названием вашего устройства и нажать номер канала.

- **LAN поиск** – Если ваше мобильное устройство поддерживает подключение сетевого кабеля, то вам необходимо подключить сетевой кабель идущий от устройства в которое подключен IP домофон.

### Добавление нового беспроводного устройства

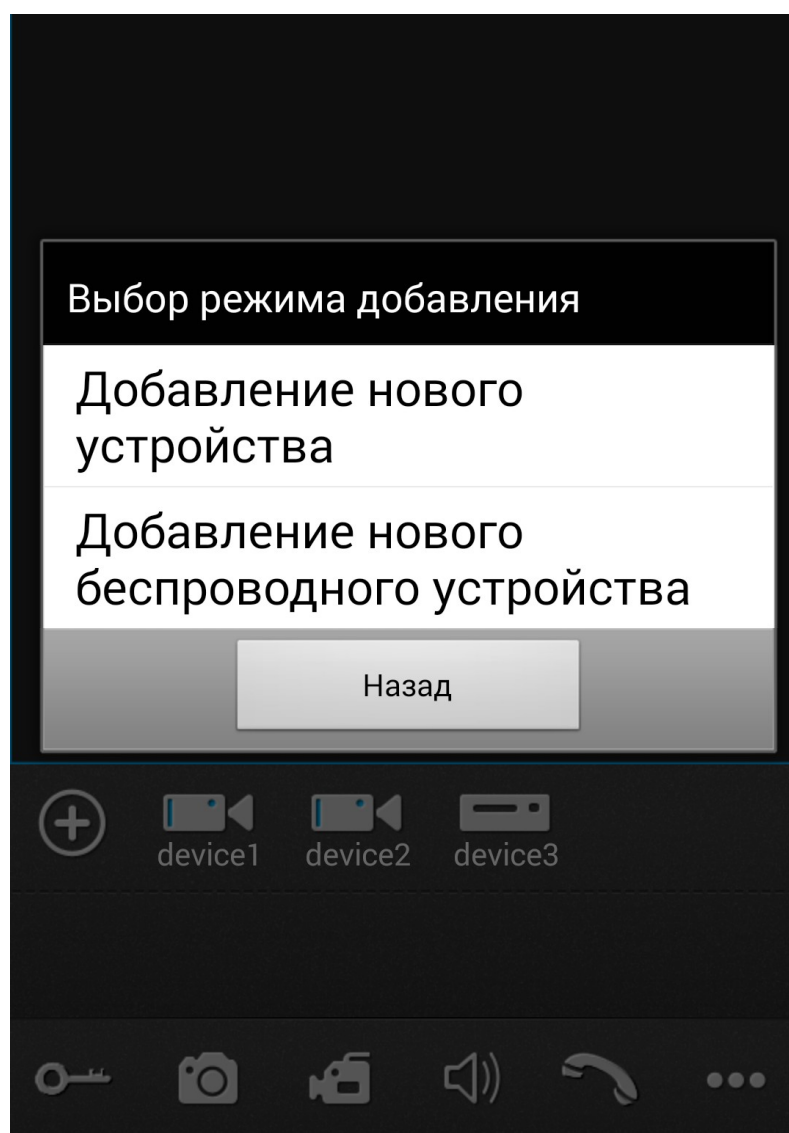

Выберите «Добавление нового беспроводного устройства», вам откроется окно:

Назад

## WiFi настрой...

Включите функцию WiFi на смартфоне, затем нажмите и удерживайте кнопку Talk (около 5 секунд) на мониторе домофона или кнопку Вызов (примерно 10 секунд), пока домофон не издаст звуковой сигнала, отпустите кнопку, ждете около 1 минуты, пока домофон не издаст звуковой сигнал бип и переходите к следующему шагу.

Следующий шаг

**Нажмите «Следующий шаг» вам откроется окно:**

Назад

WiFi настрой...

Соединение устройства...

Руководство подключение  
к WIFI

Следующий шаг

**Если все написанные действия вы сделали верно, IP домофон начнет мигать**

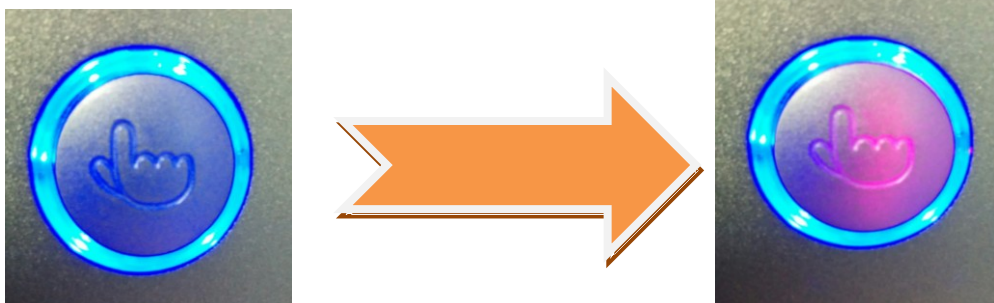

**На экране вашего мобильного устройства появится следующая надпись:**

Назад

WiFi настрой...

Успешное подключение устройства,  
перейдите к следующему шагу.

Руководство подключение  
к WIFI

Следующий шаг

**Нажмите «Следующий шаг» вам откроется окно:**



Назад

WiFi настрой...

Interneta\_net

Tech

HP-Print-2b-LaserJet

Tixanov

HP-Print-05-LaserJet

DIR-300NRU

Advisor

ZyXEL

potoksozn

**Вам отобразится весь список Wi-Fi сетей . Выберите вашу Wi-Fi сеть, после откроется окно(В нашем случаи сеть называется Tech):**

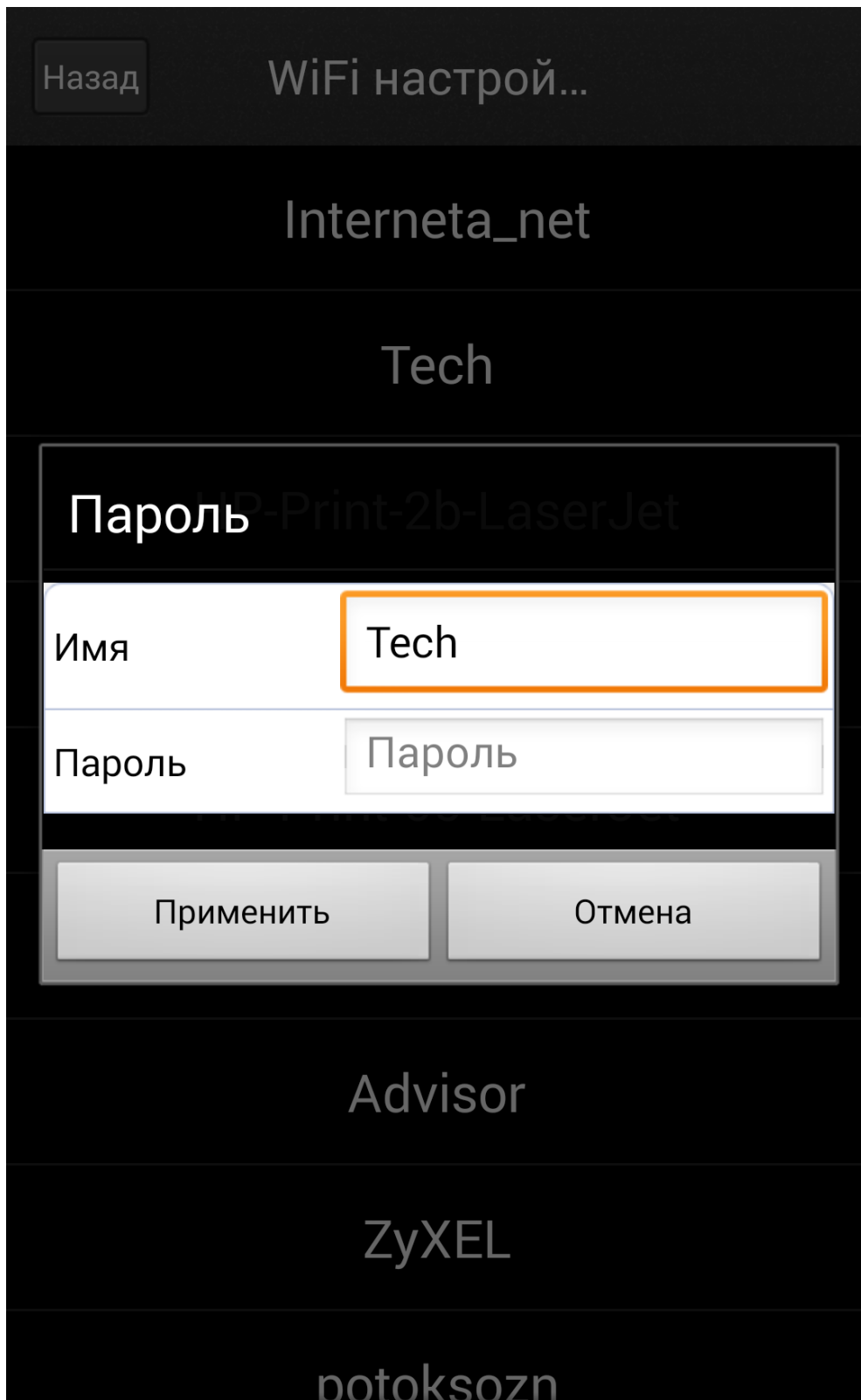

**Вам необходимо будет ввести пароль от вашей Wi-Fi сети. Нажав применить, вам откроется окно:**

ДобавитьГотово



Имя	<input style="width: 80%;" type="text" value="device"/>
UID	<input style="width: 80%;" type="text"/>
Пользователь	<input style="width: 80%;" type="text" value="Admin"/>
Пароль	<input style="width: 80%;" type="text" value="Пароль"/>
№ канала	
<span style="background-color: #007bff; color: white; padding: 2px 10px; border-radius: 3px;">auto</span> <span style="background-color: #6c757d; color: white; padding: 2px 10px; border-radius: 3px;">1</span> <span style="background-color: #6c757d; color: white; padding: 2px 10px; border-radius: 3px;">2</span> <span style="background-color: #6c757d; color: white; padding: 2px 10px; border-radius: 3px;">3</span> <span style="background-color: #6c757d; color: white; padding: 2px 10px; border-radius: 3px;">4</span>	

- Имя- Имя вашего устройства
- UID- уникальный номер из букв и цифр(будет уже заполнено)
- Пользователь- Автоматически будет выбрана учетная запись **Admin**
- Пароль- Пароль от вашей учетной записи **Admin**.
- № канала установите **auto**

Нажав кнопку «Готово», информация о вашем устройстве будет добавлена в список устройств программы. Вернувшись в главное меню программы, вам необходимо выбрать значок с названием вашего устройства и нажать номер канала.

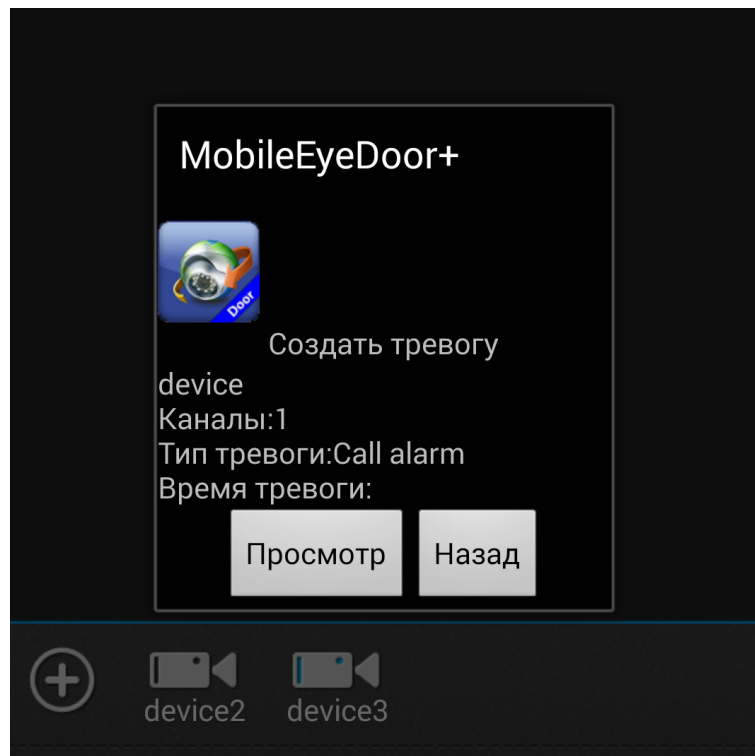
**Если вы сделали все как описано выше в пунктах 4.2 ;5.1 , то во время вызова с IP домофона на ваше мобильное устройство придет уведомление вот такого типа:**



Приложению достаточно быть запущенным в фоновом режиме. Нажав на кнопку «Просмотр», вам откроется приложение MobileEyeDoor и будет автоматически запущено видео изображение с возможностью ответа. Чтобы услышать собеседника, вам необходимо будет нажать на значок . Для открытия замка , необходимо будет нажать на кнопку  и ввести пароль от вашей учетной записи.

### Запись фото и видео

Чтобы начать и остановить запись фото или видео во время просмотра картинки онлайн, вам необходимо нажать на кнопку :



- для фото;



- для видео;

**Все файлы, которые вы запишите будут храниться в памяти вашего мобильного устройства!**

В момент снятия фотографии в левом нижнем углу окна, в котором происходит просмотр , будет сообщение «Файл Сохранен!». Это означает что изображение сохранено в память вашего устройства.

В момент съятия видео в правом верхнем углу появится индикатор , он будет отображаться до тех пор, пока не будет остановлена запись. После завершения записи, в левом нижнем углу будет сообщение «Запись завершена». Это означает, что видео файл сохранен в память вашего устройства.

Чтобы просмотреть файлы вам нужно нажать на кнопку , затем в выпадающем

списке нажать на кнопку . Вам откроется окно:

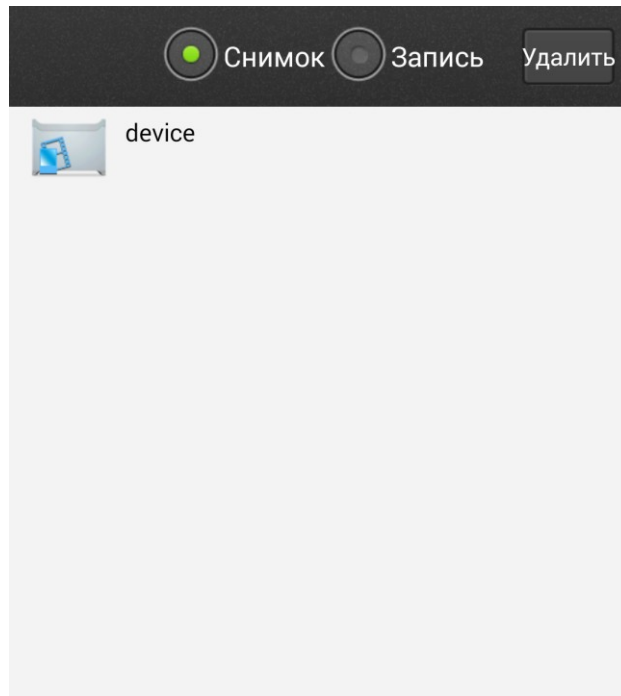

В этом окне вы можете просмотреть все сделанные снимки с вашего устройства. Название снимка будет указываться : год, месяц, число, время в которое был создан снимок.

Фотография сохраняется в формате PNG. Данный формат можно открыть при помощи стандартной программы Windows -> Paint.

Для каждого отдельного устройства будет создаваться своя папка.

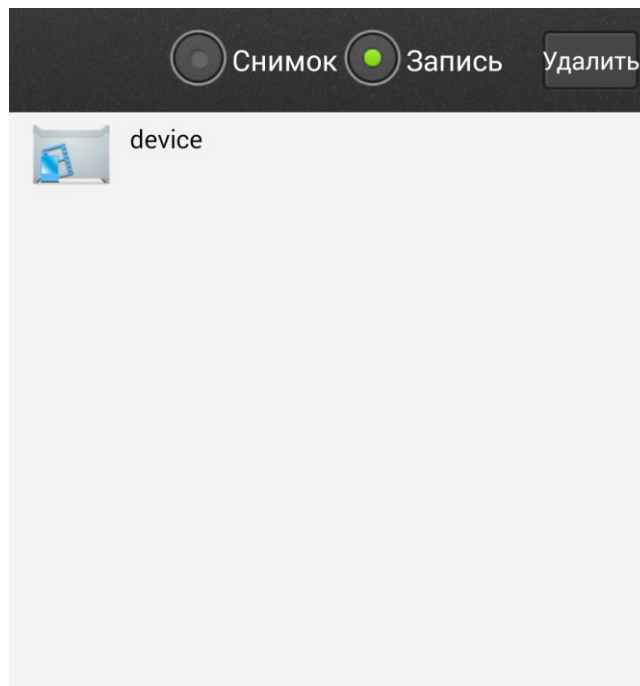

В этом окне вы можете просмотреть все сделанные видео записи с вашего устройства. Название видео записи будет указываться : год, месяц, число, время в которое был создан снимок. Видео запись сохраняется в формате MP4. Данный формат можно открыть при помощи проигрывателя VLC.

Для каждого отдельного устройства будет создаваться своя папка.