



ПАСПОРТ



АHD-ВИДЕОДОМОФОН

SVM-728AMD



техническая поддержка
8 800 550-12-51

Содержание

1. Негарантийные случаи.....	3
2. Инструкция по безопасности.....	3
3. Монитор видеодомофона.....	4
4. Состояние работы LED-индикаторов.....	4
5. Описание символов.....	5
6. Схема подключения.....	5
7. Руководство по использованию.....	9
8. Просмотр.....	10
9. Перенаправление вызова на другой видеодомофон.....	11
10. Режим интеркома.....	11
11. Видеонаблюдение.....	12
12. Меню.....	12
13. Процесс установки.....	16
14. Комплектация.....	17
15. Спецификация модели.....	18
ОБРАТНАЯ СВЯЗЬ.....	18
Гарантийный талон.....	19

Производитель оставляет за собой право вносить какие-либо изменения в информацию, содержащуюся в настоящем документе, без предварительного извещения.

1. Негарантийные случаи

- Любое повреждение или ущерб, включая прямые, косвенные или специальные повреждения.
- Нецелевое использование или небрежность пользователя в процессе работы с устройством, повлекшие за собой травмы или повреждения.
- Несанкционированное вскрытие, ремонт или модификация оборудования пользователем.

2. Инструкция по безопасности

- Пожалуйста, предоставьте всю работу, связанную с установкой данного оборудования, компетентной монтажной организации.
- Надежно установите устройство на вертикальной поверхности (стены/двери), не склонной к деформации.
- Используйте оборудование только при температуре 0° +50°C без сильного перепада температур.
- Устанавливайте устройство подальше от источников высокой температуры (радиаторы центрального отопления, печи и др.).
- Обращайтесь с прибором бережно. Не роняйте устройство, поскольку это может его повредить.
- Не используйте химически активные или абразивные моющие средства для чистки прибора. Используйте влажную фланель.
- Не перегибайте выходы и шнуры расширения, поскольку это может привести к риску пожара или удара электрическим током.

3. Монитор видеодомофона

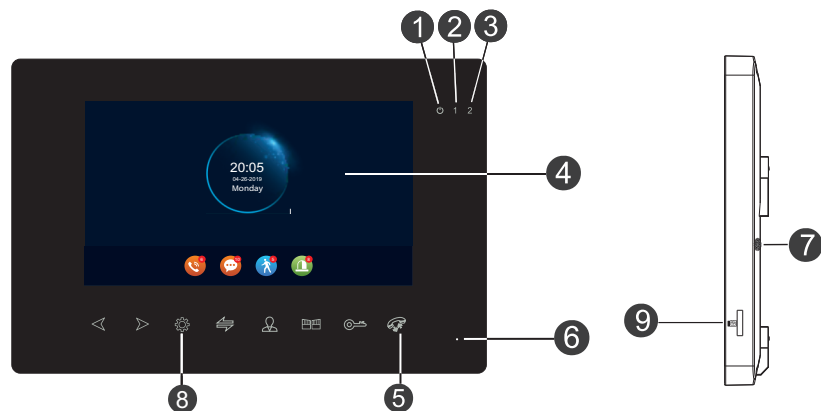

1	Светодиодный индикатор	Индикатор питания
2	Светодиодный индикатор	Индикатор вызывной панели 1
3	Светодиодный индикатор	Индикатор вызывной панели 2
4	TFT-дисплей	Просмотр посетителя на дисплее TFT
5	Кнопки управления	Предназначены для управления домофоном
6	Микрофон	Транслирование звука на вызывную панель
7	Динамик	Воспроизведение звука из вызывной панели
8	Настройки	Кнопка меню и кнопка подтверждения
9	Слот для SD-карты	Для записи фото/видео на SD-карту

4. Состояние работы LED-индикаторов

Существует 3 режима индикации LED-индикатора:

- LED 1 1. Индикатор горит красным, это указывает на наличие напряжения питания.
- LED 2 2. При работе видеодомофона с первой вызывной панелью, светодиод горит синим цветом.
- LED 3 3. При работе видеодомофона со второй вызывной панелью, светодиод горит синим цветом.

5. Описание символов

	Перенаправление вызова: в режиме интеркома перенаправление вызова на другой монитор.
	Просмотр: просмотр изображения с вызывной панели или видеокamеры в режиме реального времени.
	Открытие замка: открывает дверной замок.
	Взять трубку: принятие вызова.
	Положить трубку: завершение вызова.
	Кнопка входа в настройки.

6. Схема подключения

Принципиальная схема подключения

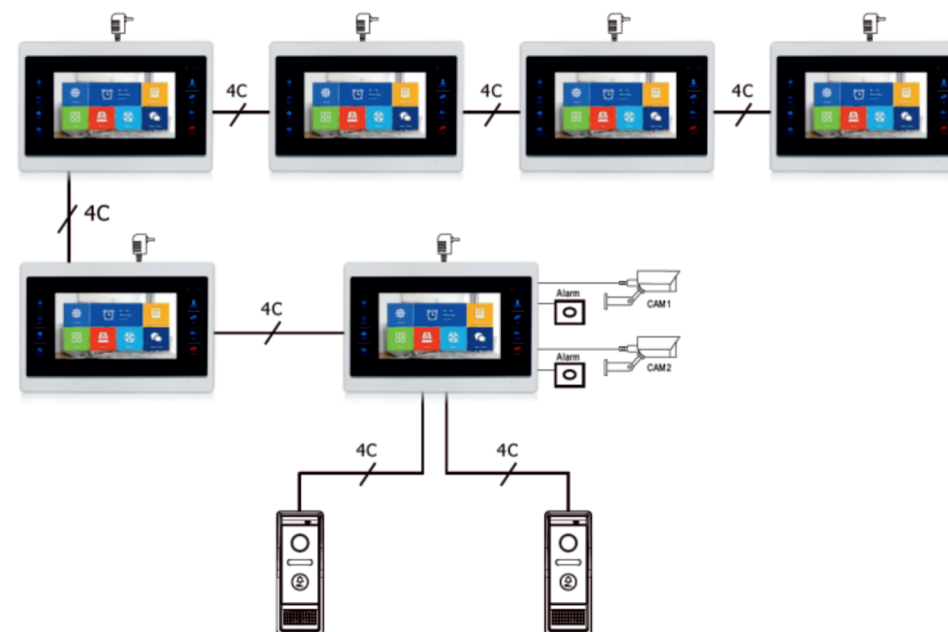

Полная схема подключения

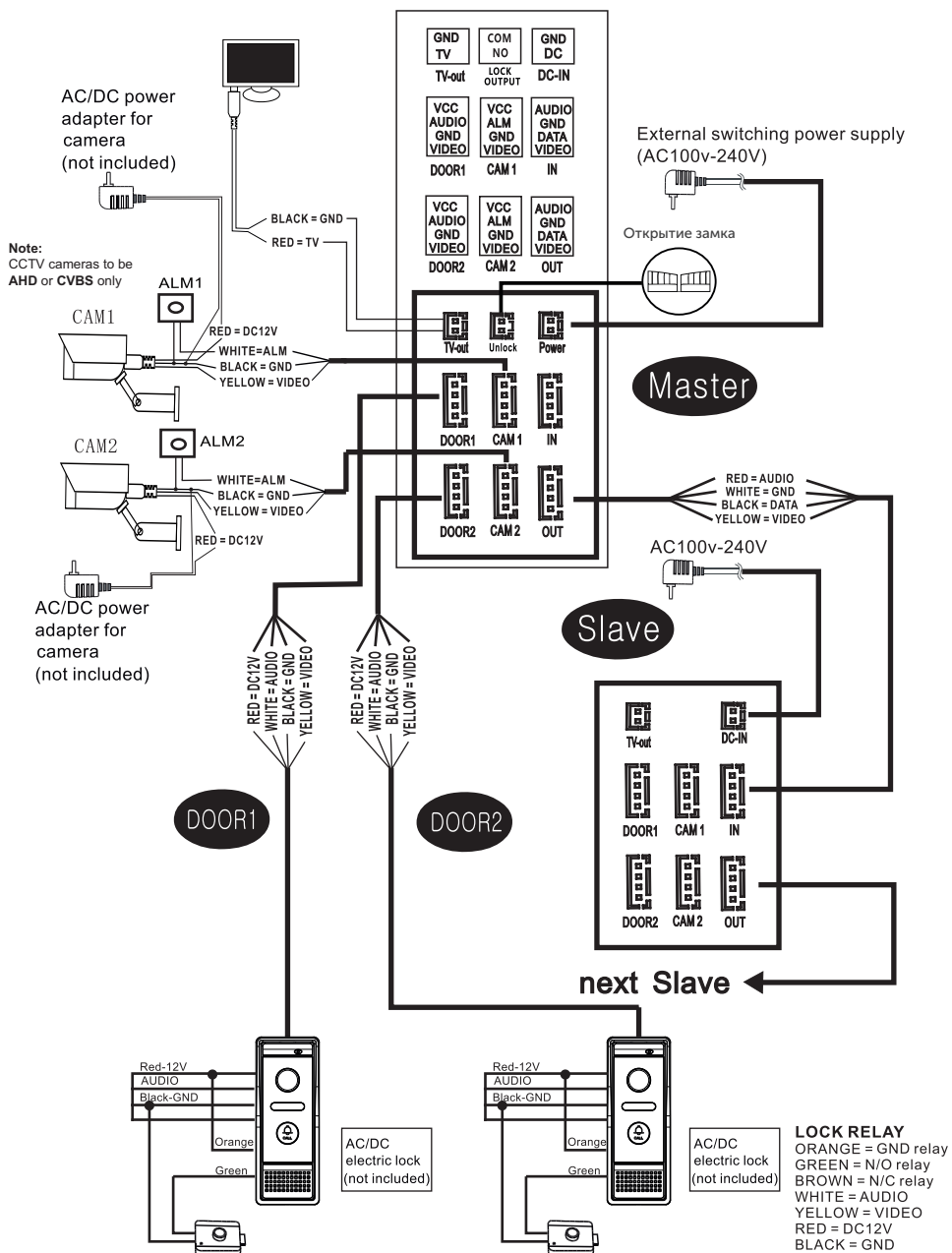

Если используется только одна вызывная панель, она должна быть подключена в разъем «Панель 1». Если используется вторая вызывная панель, она должна быть подключена в разъем «Панель 2».

Эти разъемы имеют одинаковую последовательность цветов:

- 12 DC - Красный;
- Аудио - Белый;
- GND - Черный;
- Видео - Желтый.

ПРИМЕЧАНИЕ:

- Электромеханический замок не входит в комплект поставки, приобретается отдельно.
- Для подключения замка по Н.З. (нормально закрытом контакте), необходимо подключать через контролер Z5R.
- Две вызывные панели должны быть подключены в разъемы Панель 1 и Панель 2 видеодомофона, который будет считаться «главным».

⚠ Внимание!

Видеодомофон подключается к сети переменного тока, с напряжением AC 190-242 Вольт и имеет встроенный преобразователь напряжения. Включать разрешается ТОЛЬКО ПОСЛЕ ЗАВЕРШЕНИЯ ВСЕХ ЭЛЕКТРИЧЕСКИХ ПОДКЛЮЧЕНИЙ!

Требования к линии связи:

1. Обычный режим подключения неэкранированный и экранированный провод 4С;
2. КВК-кабель;
3. Провод CAT5, CAT6 (не рекомендуется).

Расстояние $\leq 30\text{м}$ ($4 \times 0.3\text{ мм}^2$); Расстояние $\leq 50\text{м}$ ($4 \times 0.5\text{ мм}^2$)



Неэкранированный кабель ($\leq 30\text{м}$)



Экранированный кабель ($\leq 50\text{м}$)

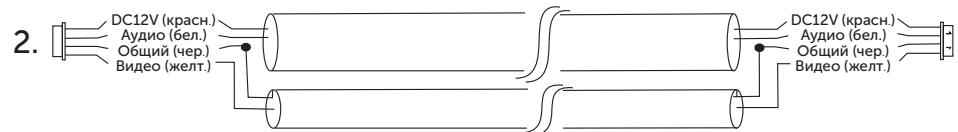

($\leq 50\text{м}$)



Неэкранированный кабель ($\leq 30\text{м}$)



Экранированный кабель ($\leq 50\text{м}$)

7. Руководство по использованию

Вызов посетителя (требуется подключение двух вызывных панелей).
Ждущий режим

Посетитель нажимает кнопку вызова на вызывной панели 1 

Посетитель нажимает кнопку вызова на вызывной панели 2 

Внутри и снаружи проигрывается 10 звуковых сигналов

Автоматически будет показано видео с вызывной панели

 Если у вас установлена замаскированная видеочамера, нажмите на кнопку повторно и вы увидите изображение с нее.

Нажмите для начала диалога 

Звуковой сигнал прекратится

Начнется диалог 

Время диалога составляет 120 секунд

Нажмите кнопку, чтобы открыть замок 

Нажмите кнопку 

Конец

8. Просмотр

Ждущий режим

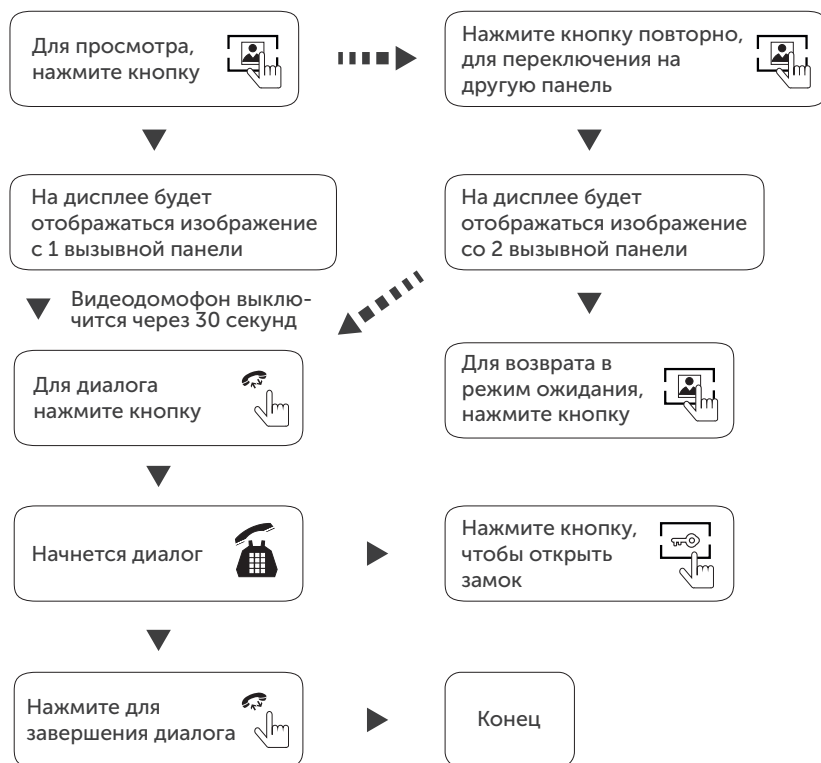

- Если используется одна вызывная панель, просмотр может быть завершен нажатием кнопки разговора повторно.
- Если сигнал с первой панели мешает просмотру со второй панели, отключите питание видеодомофона на 10 секунд.
- При использовании двух видеодомофонов, можно также осуществлять просмотр на втором видеодомофоне, изображение будет аналогично первому.
- Во время диалога с посетителем, через 60 секунд видеодомофон переходит в режим ожидания и посетителю необходимо повторно нажать на кнопку вызова.
- В видеодомофоне присутствует возможность записи фото/видео с вызывной панели на SD-карту размером до 32Gb.

9. Перенаправление вызова на другой видеодомофон

Для этой функции необходимо два видеодомофона, подключенные параллельно.



После окончания диалога откройте замок или завершите разговор.

10. Режим интеркома

Для этой функции необходимо два видеодомофона, подключенные параллельно.

Ждущий режим



11. Видеонаблюдение



1. Подключите дополнительную видеокамеру
2. Видеодомофон должен быть в режиме ожидания

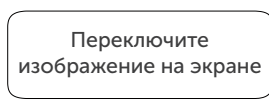
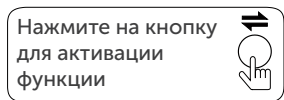

Просмотр в реальном времени

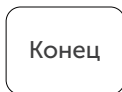
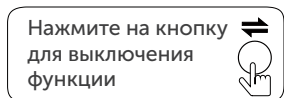

12. Меню

Используя регулятор, измените заводские настройки. При необходимости, есть возможность записи фото/видео с вызывной панели на SD-карту, размером до 32Gb.

Для входа в главное меню, нажмите на кнопку «» в режиме ожидания. С помощью стрелок «вправо» или «влево» вы сможете передвигаться в меню.



1. System (система).

В данном пункте вы сможете настроить следующие параметры:



Language (язык) - с помощью регулятора, в данном пункте вы можете выбрать подходящий вам язык.

Time (время) - в данном пункте вы можете установить дату и время.

Information (информация) - в данном пункте вы можете получить информацию о версии и дате ПО, перезагрузить видеодомофон, а также уточнить информацию о SD-карте.

Ringselect (мелодия звонка) - в данном пункте вы можете выбрать мелодию звука для каждой вызывной панели.

Ringvolume (громкость) - настройка громкости звука по временному интервалу.

2. Digital Photo (фоторамка).

В данном пункте вы можете настроить видеодомофон в качестве фоторамки.

Внимание!

При данном режиме, датчик движения работать не будет.



3. Mode (режимы) - в этом пункте вы можете выбрать режим работы видеодомофона (основной или дополнительный видеодомофон), вкл./выкл. панель 2, режим записи (фото или видео) на вашу SD-карту, а также время открытия для каждой вызывной панели.

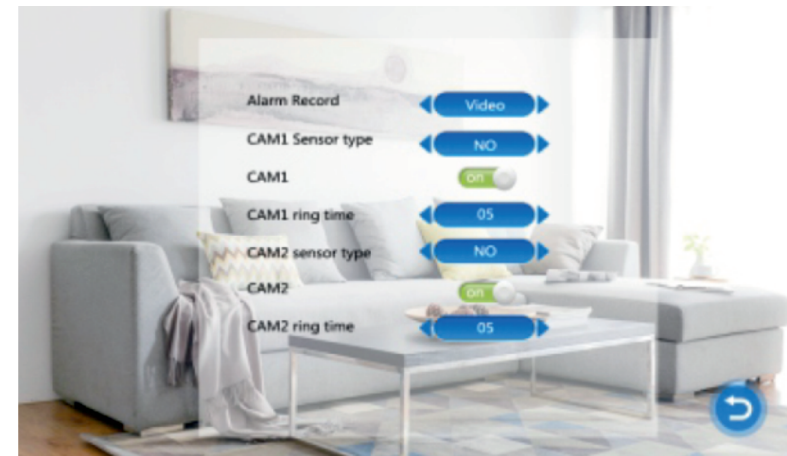

5. Media (медиа) - в данном пункте вы можете просмотреть фото/видео/медиа файлы, находящиеся на вашей SD-карте.

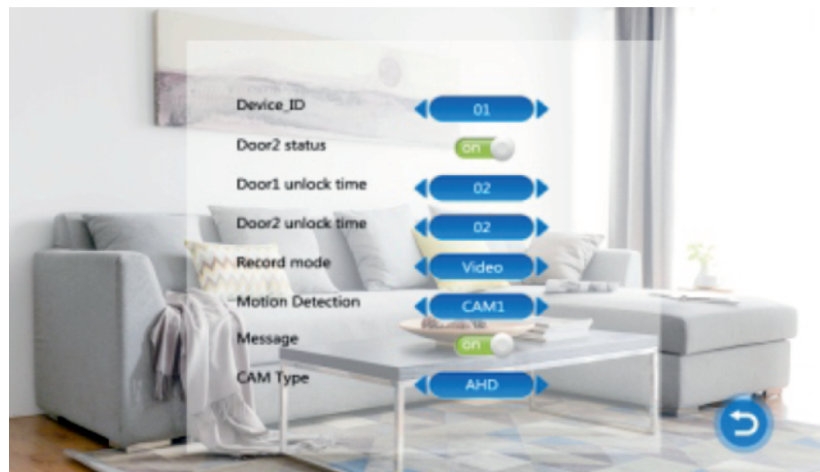

4. Alarm (тревога) - в пункте тревога вы можете выбрать с какой видеокamеры начнется запись видео при срабатывании тревоги с тревожных датчиков, вкл./выкл. предварительный просмотр видеокamеры 1 и 2, установить громкость звука на видеокamере 1 и 2, а также выбрать запись по тревоге (фото или видео) .

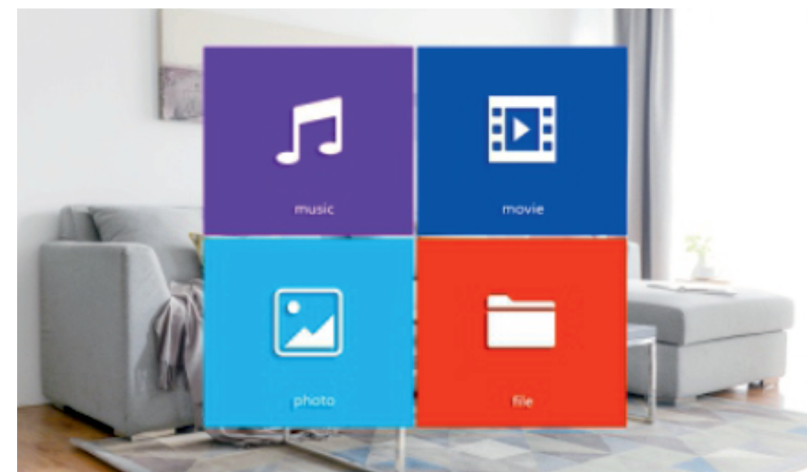

6. Record (запись) - в данном пункте вы можете просмотреть фото/видео, созданные с вашей вызывной панели или видеокamеры.

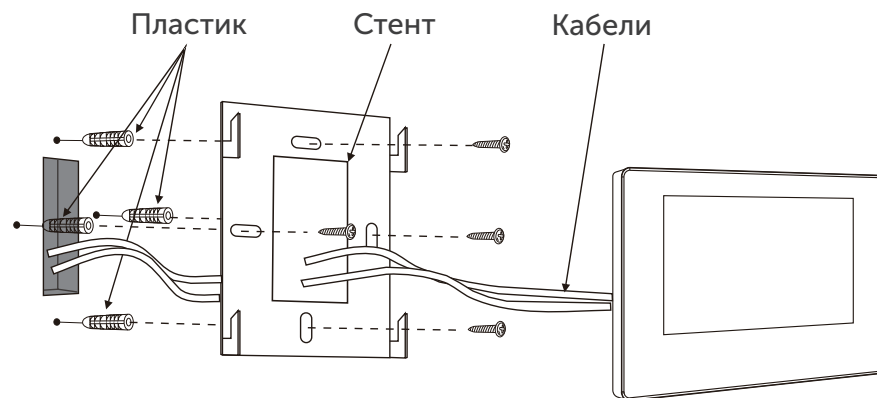
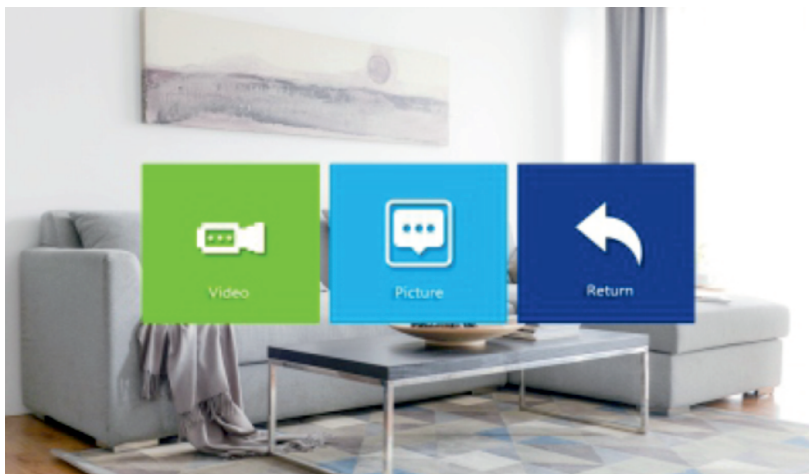

13. Процесс установки

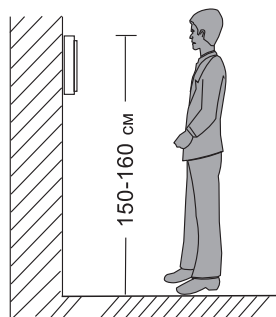

! Внимание!

- Установите видеодомофон как показано на рисунке.
- Не рекомендуется устанавливать в непосредственной близости от источников эл. магнитного излучения.
- Воспользуйтесь услугами квалифицированной монтажной организации.
- Для удобства использования дисплей должен находиться на уровне глаз.
- Перед установкой выключите эл. питание.
- Установите видеодомофон на расстоянии не менее 30 см от электрических линий.
- Порядок установки показан на рисунке.

14. Комплектация

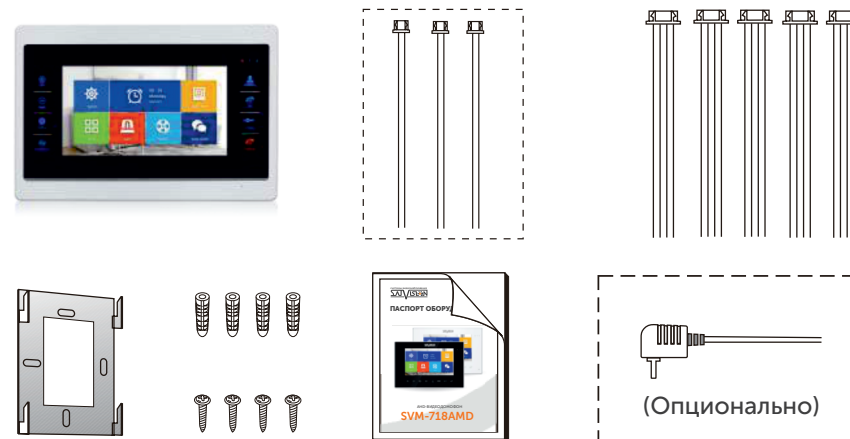

- Инструкция - 1 шт.
- Видеодомофон с кабелем питания 220В - 1 шт.
- Пластина крепления монитора к стене - 1 шт.
- Саморез дюбель пластиковые - 4 шт.
- Кабель 4 пин - 5 шт.
- Кабель 2 пин - 2 шт.

15. Спецификация модели SVM-728AMD

Дисплей	7" TFT LCD
Разрешение	1024 x 600 точек
Стандарт видео	PAL/NTSC
Режим интеркома	Дуплекс
SD-карта	до 32Gb (Класс 10)
Дополнительные видеокамеры	2
Тревожные датчики	2
Продолжительность беседы	120 секунд
Ток в рабочем режиме	500 mA
Входное напряжение	AC 190-242 В
Рабочая температура	0° +50°C
Установка	Крепление на стену
Размеры	151(В) x 226(Д) x 23(Ш) мм
Вес	495 г

ОБРАТНАЯ СВЯЗЬ

Спасибо за выбор оборудования Satvision.

Если у Вас остались вопросы после изучения инструкции, обратитесь в службу технической поддержки по номеру:



8 800 550-12-51

Наши специалисты окажут квалифицированную помощь и помогут найти решение вашей проблемы.



Если Вы не смогли самостоятельно настроить оборудование, то можете оставить заявку на сайте satvision-cctv.ru.



Продавец гарантирует, что купленное изделие является работоспособным и не содержит выявленных механических и иных повреждений на момент осуществления продажи. Комплектность изделий проверяется при покупке в присутствии персонала фирмы. В случае возникновения необходимости гарантийного ремонта, обратитесь к производителю, у которого вы приобрели данное изделие. Услуги по гарантийному обслуживанию предоставляются по предъявлению потребности четко и правильно заполненного гарантийного талона вместе с дефектным изделием до окончания гарантийного срока. Настоящая гарантия на распространяется на следующее: - обращение с изделием, повлекшее повреждение поверхности изделия; - установка и использование изделия не по назначению или не в соответствии с руководством по обслуживанию; - ремонт или попытка ремонта, произведенного в не авторизованном сервисном-центре; - небрежного обращения; - затопления, попадания внутрь химических веществ, воздействие высокой температуры, колебания напряжения, использование повышенного или неправильного напряжения питания, электростатических разрядов, включая разряд молнии и иных видов внешних воздействий.

Гарантийный талон

1) Продавец гарантирует, что купленное изделие является работоспособным и не содержит выявленных механических и иных повреждений на момент осуществления продажи.

2) Комплектность изделий проверяется при покупке в присутствии персонала фирмы.

№	Модель	Серийный номер
1	12 месяцев	

Примечание:

В случае необоснованной претензии, стоимость работ по проверке взимается с покупателя в соответствии с прейскурантом продавца. **Я, покупатель, с условиями гарантийного обслуживания ознакомлен. Товар получен полностью.**

Подпись покупателя _____

Подпись продавца _____ МП